

radaway 



Product catalogue  
Каталог продукции

2018/2019





radaway 

# Product catalogue

English speaking readers please turn to p. 2

# Каталог продукции

Русскоговорящих читателей приглашаем на стр. 18

2018 / 2019



# Contents

EN

Radaway brand.....	4
Radaway to measure.....	6
Coatings on glass, EasyClean®, ShowerGuard®.....	8
Maintenance of the glass with coating.....	9
Glass variants.....	9
UltraClear®.....	9
Chrome+ Technology.....	10
Inside brackets.....	10
Maximum height of the shower enclosure.....	11
Installation without a threshold.....	11
The exchange of the handles.....	11
Additional handle for bi-fold shower enclosures.....	12
Towel hanger.....	13
Extension profiles.....	14
Water-tightness of shower enclosures.....	16
Methods for shower enclosure assembly.....	17
Glass engraving.....	34
Walk-in.....	56
Arta.....	84
Euphoria.....	116
Espera.....	130
Idea.....	144
Fuente New.....	154
Essenza New.....	174
Carena.....	196
Eos.....	204
Eos II.....	226
Almatea.....	246
Torrenta.....	262
<b>NEW</b> Evo.....	276
Twist.....	282
Premium Plus.....	288
Premium.....	316
Classic.....	322
Bathtub screens.....	330
Shower trays.....	365
Siphons.....	385
RadaDrain – Shower boards and drain lines.....	392

# Comfort in every dimension!

We are pleased to present you another edition of the Radaway catalog in which you will find a number of new products.

The Arta product range has been expanded by another 4 models: Walk-in with a movable wing, two corner shower enclosures KDS II and DW+S and a wall-adjacent cabin DWD+2S.

We have introduced to the current catalog the new Evo series, which includes corner shower enclosure and shower door with three-part sliding doors, that open both on the left and right side. Products in this series are characterised by very quick and easy installation, due to pre-assembly in the production process.

New models joined the series of Fuente New, Essenza New, Eos II and Torrenta:

- Fuente New KDJ B, Essenza New KDJ B - corner shower enclosures (door and wall) with bifold doors,
- Essenza New PTJ - pentagonal models with asymmetrical dimensions and matching shower boards,
- Fuente New DWB, Essenza New DWB - bifold shower doors,
- Eos II DWD - two-piece shower doors with fixed side elements. Depending on the situation in the bathroom, the customer can choose the appropriate size variants of fixed and movable parts.
- Torrenta DWJS - one-part shower door with fixed side elements.

The series of Doros and Doros Plus shower trays has been expanded with new sizes and new models of asymmetrical pentagonal shower trays.

The Radadrain offer includes a new drain lines with a low siphon and a narrow grid. New in this drains are glass fillings in white and black colour.

Responding to the latest trends in interior design, we give our customers the option of ordering Walk-in shower enclosures: Modo New I and Modo New II with black profiles.

Another new product is a shower seat made of very strong material. Bearing in mind the comfort of use of our products, we have introduced the possibility of ordering additional elements, such as a towel rail hanger and an additional handle for bifold doors. These elements are implemented at the stage of the production process, so you should order them together with the shower enclosure or the shower door.

Thinking about the comfort of your work in the KDD B models in Fuente New, Essenza New and Eos series, we introduced the indexes of shower enclosures without a threshold strip, which will speed up the delivery time of these products.

In some models from Euphoria and Espera series, the indexing system has changed.

Please note the information above the tables with indexes on the model page.

We invite you to familiarise yourself with the new catalog.

# Radaway brand

The bathroom is a space where you start and finish your day. Small or large, long or rectangular, high or with slants - Radaway creates comfortable and functional solutions that will allow you to express your style. Of particular importance for us is the

shower enclosure. It is a place where you gain energy every morning and rest in the evening. That is why our engineers are working on Radaway products so that they were in line with the latest market trends and fulfill their functions well.





Combining innovative ideas with the beauty of forms, we create an unique, aesthetic and practical shower enclosures. With individual approach to each of our customers, we offer you an optimal use of the available space. Moving around and using the bathroom will be always a pleasure for you.

We want your bathroom to be vested with innovations, that is why Radaway cares about modernization of products, to provide you with new experiences, bearing in mind the favorable price-quality ratio.

Quality and safety are the most important things for us, which is why we place great emphasis on the quality control at the stage of preparation of raw materials for production as well as finished

products. Each series of products is checked and tested on research stations, before it leaves the factory. All of our shower enclosures have the necessary conformity declarations and approvals required on the European market.

We offer our support an professional service at every stage of cooperation, providing a warranty, post-warranty service and availability of spare parts.

If you can not find the suitable size of the shower enclosure in our standard offer, we will be happy to adjust it to your needs. In the case of shower enclosures without wall profiles there is possibility to change their width, length and height.

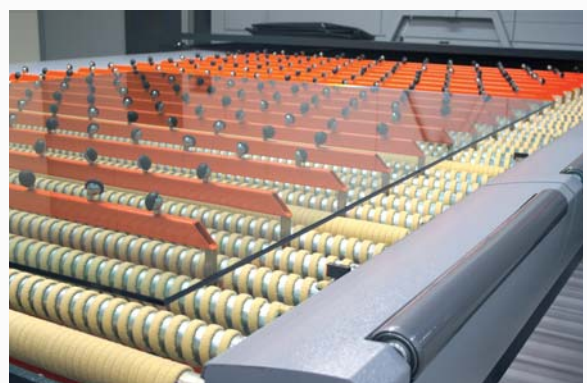



*Made to measure*  
radaway

Fit enclosure  
to your bathroom





If the interior of your bathroom requires custom solutions, create them with „Radaway Made to Measure”. Adjust the size, shape and glass variant of the shower enclosure perfectly to your needs.

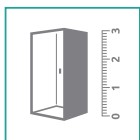

Shower enclosures available in Radaway Made to Measure Programme are marked with this symbol.

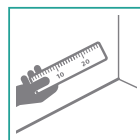

You should make a **precise measurement** of the space intended for the shower enclosure.

If the shower enclosure is mounted directly on the floor, please read the installation instructions on p. 17.



With the **configurator** available on [www.konfigurator.radaway.eu](http://www.konfigurator.radaway.eu) you can easily configure a custom shower enclosure and get a calculation of the estimated retail price. Generated form can be used as a query or an order of custom-made shower enclosure.



**Realisation time** of non-standard shower enclosures is about 10 working days + delivery time.

## Configurator of non-standard shower enclosures [konfigurator.radaway.eu](http://konfigurator.radaway.eu)

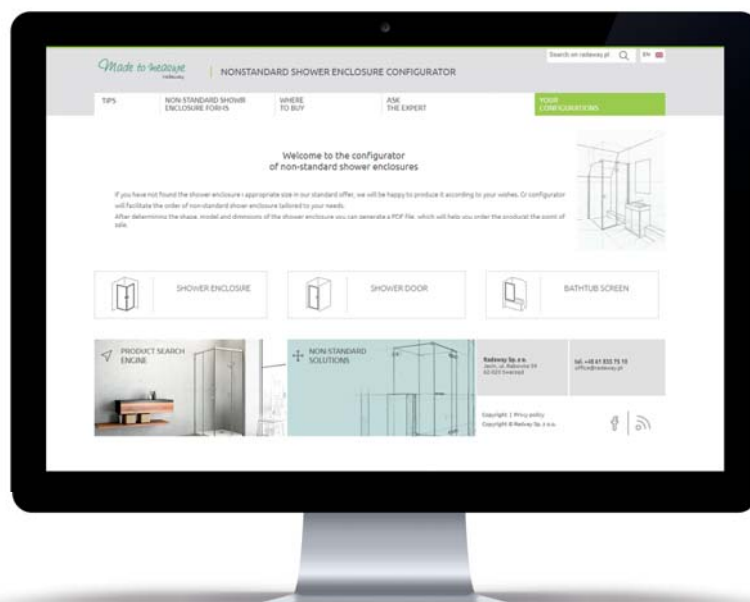

# Coatings on glass

Everybody knows, how important hygiene in the bathroom is and how difficult and time-consuming it is to keep a bathroom clean. This applies in particular to big glass surfaces.

You must have seen many times water drop traces and damp patches on glass panes of shower cubicles. The fact is that a glass surface that seems to us to be ideally smooth is in fact covered with microscopic pores and grooves that are invisible with the naked eye. For this reason, glass attracts and retains water on its surface. Under the impact of moisture, silicates contained in glass undergo hydrolysis. As a result, a layer of silica gel forms on glass surface. Additionally, glass enters into reactions with salts of iron, manganese, etc. contained in water, as well as with fats and detergents contained in cleaning agents. This leads to the so-called glass corrosion. A corroded and damaged glass surface is very difficult to clean. Moreover, bacteria multiply on such contaminated surface. Almost every user of shower enclosures with unprotected glass surfaces faced the problems with keeping them clean, while the aggressive chemical agents used for cleaning only enhance the corrosion process. Fortunately, the technological progress achieved in recent years in the domain of glass surface protection allows the phenomenon of corrosion to be eliminated.



Simple glass without coating



Glass with protective coating

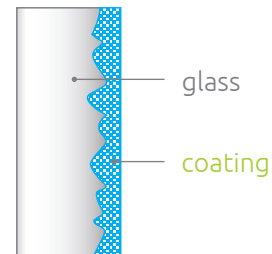

The technologies implemented by Radaway to protect glass with a protective coatings guarantees effective and long-term protection against corrosion and allows our products to maintain high aesthetic qualities.

## EasyClean®

The **Easy Clean** coating is a protective polymer layer – invisible with the naked eye – deposited on the surface during glass processing. It has water-repellent properties, which is why water drops are not maintained on glass surface, but they run down without leaving precipitates. As the protected glass surface does not enter into direct contact with water, it does not undergo corrosion, while precipitation of any impurities and development of bacteria on such surface proceed at the rates and in quantities that are many times lower than in the case of glass without such a coating.

In the process of depositing the coating, the **Easy Clean** layer unites permanently with silicon contained in glass and becomes a part of glass surface. The coating created in this manner is durable and this makes it different from glass impregnates available on the market, as the latter provide only short-term protection. Unfortunately, under the impact of water and cleaning agents, the effective protection provided by the coating (especially its water-repellent characteristics) gradually decreases. Therefore, it is recommended to apply the **Easy Clean Glass Protector** on to glass surfaces every 6 months, in order to recondition the protective layer.

## ShowerGuard®

**ShowerGuard®** is a lifetime coating on glass, which protects it from scaling and deposition of minerals from the water (regardless of its hardness), heat, humidity and cleaning agents, preserving the beauty of glass for many years. Glass remains pure and shiny with minimal cleaning.

The patented production process of **ShowerGuard®** glass allows receiving the coating which is an integral part of the glass. Unlike mechanically applied layers that are sprayed and form a chemical film that requires renovation, **ShowerGuard®** is a durable coating that does not need to refresh or re-apply. It closes the glass surface and practically prevents chemical corrosion. The coating is backed by a lifetime GUARDIAN warranty.

# Maintenance of the glass with coating

## EasyClean®

- To enjoy the benefits of EasyClean coating just flush the glass with water to remove residual soap (after every use of a shower enclosure).
- It is recommended to use a soft cloth to clean glass surfaces. More stubborn smudges of dirt should be cleaned by the Glass Cleaner agent. No aggressive dissolving and scrubbing agents should be used, as they can permanently damage the coating.
- The coating should be reconditioned with the Glass Protector agent every 6 months. Before applying the Glass Protector agent, glass surfaces should be cleaned with the Glass Cleaner agent, in order to remove potential impurities.

## ShowerGuard®

- To enjoy the benefits of ShowerGuard® coating just flush the glass with water to remove residual soap (after every use of a shower enclosure).
- For cleaning you need only a soft cloth or wet sponge, there is no need to use commonly used cleaning agents, but when the need arises, this is acceptable.
- Do not use strong cleaning agents and sharp objects that could damage the coating or glass.

ShowerGuard® coating is available only with the transparent glass. Price of the products with a lifetime ShowerGuard® protective coating depends on the thickness of the glass and the width of one side of the shower enclosure.

## Glass variants

To meet the expectations of our customers, we decided to give you the opportunity to order shower enclosures in several glass variants. This applies both to standard and custom sizes.



Product marked with this symbol can be ordered with glass in brown, graphite, sateen colour, Pixarena, Mirror or UltraClear option.



13 UltraClear



02 Sateen



05 Graphite



08 Brown



16 Pixarena\*



71 Mirror

\* Excluding series: Eos (all models), Eos II (all models), Essenza New and Fuente New (models KDJ B, KDJ+S, KDD B, DWB, PND) and Twist DW+S.

## UltraClear® – glass visibly different

UltraClear® glass has a low content of iron oxides, making it a product with exceptional clarity and transparency. New types of materials used in its production, enhance the ability of light transmission and reduce the greenish tint appropriate for conventional glass. This is particularly evident in the case of glass with a thickness of 6 mm and 8 mm. Instead of the green hue you will receive extraordinary clarity and glass edges in a shade of blue. UltraClear® glass is the perfect choice for whoever pays the attention to the natural colours and transparency. Crystal transparency and extremely gloss of UltraClear® glass make it the ideal product for those looking for maximum brightness and faithful devotion to original colours. Price of the shower enclosure in particular glass variants depends on the thickness of the glass, the selected variant and the width of each part of the shower enclosure.

For price and more information please contact the nearest partner store.



# Chrome+ Technology

Vertical profiles and the profile of the bracket are made in **Chrome+** technology that allows a higher gloss and a better fit of shower enclosure to the bathroom taps.



Chrome **Chrome+**



Products within the **Arta** series are offered in **Chrome+** technology as a standard feature.



For products from series: **Euphoria**, **Euphoria Walk-in**, **Fuente New** and **Essenza New** profiles in **Chrome+** technology can be ordered as an additional options (with an extra charge). The amount of surcharge is given in the table on the page of particular model.



The Arta KDD I shower enclosure with profiles in Chrome+ technology as a standard feature.

## Inside brackets

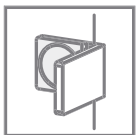

If there is no possibility to use standard outside brackets, you can order the product with inside brackets. Please note that in such situation walls must be ideally straight because when using inside brackets there is no possibility to apply sealing profiles.

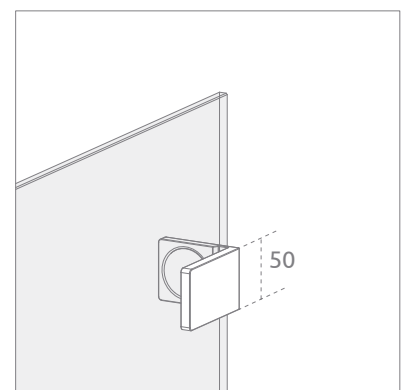
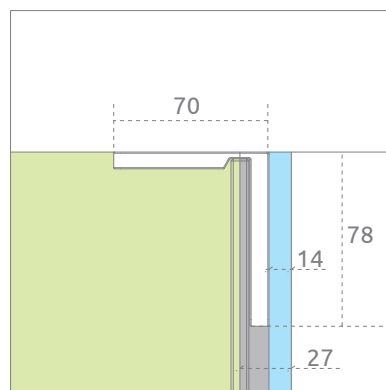

# Maximum height of the shower enclosure



The standard height of the shower enclosures is from 1700 mm to 2000 mm depending on the series. However, there is a possibility to order higher shower enclosure within the „Radaway Made to Measure” programme. The models, which this option applies to, are marked with the symbol shown next. In the picture there is also information to which maximum height particular model can be produced.

## Installation without a threshold strip



To ensure an easy access to the shower area, we can install a shower enclosure or a shower door without the threshold strip.

In our offer we can mark out two cases:

- Possibility of **mounting** without a threshold strip – means that the standard product includes all parts to mount it without a threshold strip. This applies to series of Arta, Espera and Idea.
- The possibility of **ordering** without a threshold strip – means that **this option should be clearly stated in the order**. In this case, the horizontal seal is higher. The price of the shower enclosure without a threshold strip is the same as the cabin with the strip. This applies to series of Euphoria, Eos, Eos II, Fuente New, Essenza New and Torrenta (only in transparent glass and glass variants option).



Shower enclosure without the threshold strip



Shower enclosure with the threshold strip

## The exchange of the handles

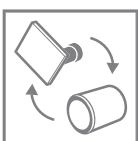

In selected models, marked with this symbol, we have introduced the option of exchanging the handles.

For models Arta KDD B, Arta DWB, Fuente New KDJ B, KDD B, DWB, Essenza New KDJ B, KDD B, DWB there is the possibility of unpaid conversion of the handles with the TPE elements in black to the handles with the TPE elements in graphite. **You should clearly state the conversion in the order and give the article number of the handle.**

For products from Eos and Eos II series you can replace the handles with the TPE elements in black to the handles with the TPE elements in graphite or order the handle fully chromed. Option of exchanging the handles in these series is paid **and you should clearly state it in the order and give the article number of the handle**. In the KDD B models in the Fuente New, Essenza New, Eos series, we have introduced a separate indexation for shower enclosures without a threshold strip.

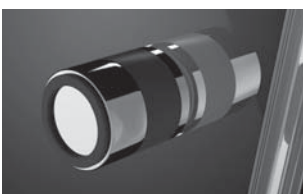

Art. No. 004-400001401

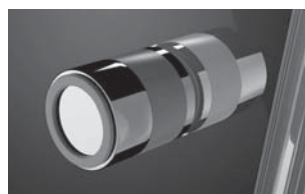

Art. No. 004-400001400



Art. No. 004-400000301\*

\*does not apply to models KDD-B, KDJ B and DWB

# Additional handle for bi-fold shower enclosures

Possibility to order an additional handle for shower enclosures with bi-fold doors.

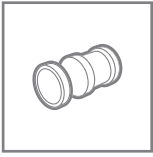

Fits to shower enclosures with 6 and 8 mm glass. The set includes TPE elements both in black and graphite colour. The handle is mounted at the stage in the production process, **therefore, it should be ordered simultaneously with the shower enclosure.**

Art. No. BF-001

Realisation time is 10 working days + delivery time.

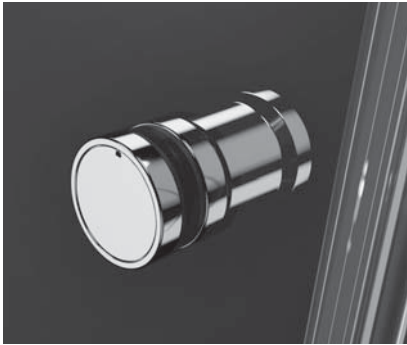

Additional handle - view from the outside of the shower enclosure.

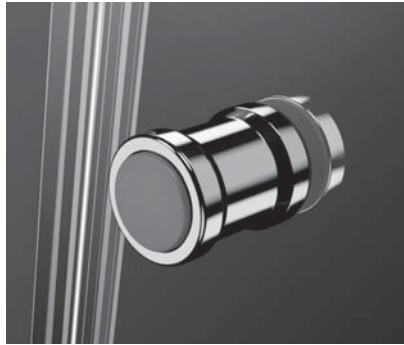

Additional handle - view from the inside of the shower enclosure. TPE element in graphite colour.

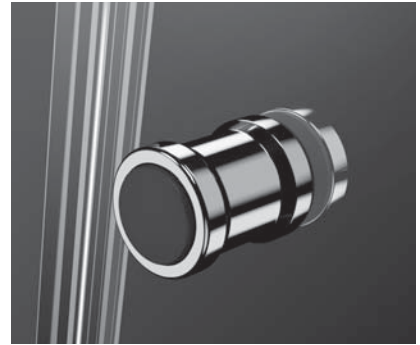

Additional handle - view from the inside of the shower enclosure. TPE element in black colour.



Shower enclosure Arta KDD B with an additional handle.



# Towel hanger

Thanks to the railing hanger you can find a shower towel within reach every time you finish your bath. Furthermore, it makes drying the towels easier.

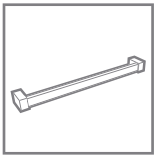

The hanger is mounted to the glass by a special gluing technology at the stage in the production process. **Therefore, it should be ordered simultaneously with the shower enclosure**, by filling in the appropriate order form (p. 413) and providing the exact dimensions and placement of the hanger. The gluing technology ensures that the inside of the shower enclosure remains smooth.

Only the models marked with this symbol, can be fitted with a hanger. There is no possibility to mount the hanger on glass Pixarena, Carre, sateen, Mirror. Realisation time is 5 working days + delivery time.

The hanger can be mounted in two ways:

## Two-point installation on the glass



### HANGER IN CHROME COLOUR

Art. No. WRG01

### HANGER IN CHROME+ OPTION

Art. No. WRG03

## Installation on the glass and fixed wall



### HANGER IN CHROME COLOUR

Left version: Art. No. WRW01-L

Right version: Art. No. WRW01-R

### HANGER IN CHROME+ OPTION

Left version: Art. No. WRW03-L

Right version: Art. No. WRW03-R



Shower enclosure Fuente New KDJ with a railing hanger attached to the glass and fixed wall.

# Extension profiles

The easiest and most economical way to match the shower enclosure or shower door to non-standard dimensions is the use of extension profiles.

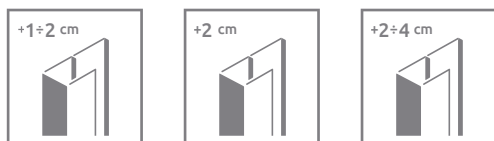

Depending on the model we have profiles which increase the nominal size of 1 cm, 2 cm and 4 cm. Information about profiles can be found on the page of particular model of the shower enclosure and is marked with special symbols.

If the profiles do not allow obtaining the desired size of the shower enclosure or shower door, you can use the „Radaway Made to Measure” programme.

## Profiles in each series of products



Fuenta New, Essenza New – standard L profile.



Fuenta New, Essenza New – profile +2 cm. You should add the extension profile to standard L profile.



Fuenta New, Essenza New – profile +4 cm. You should add the extension profile to standard L profile.



Carena – standard U profile.



Carena – profile +1 cm. You should replace standard U profile with the extension profile.



Carena – profile +2 cm. You should replace standard U profile with the extension profile.



Almatea – standard U profile.



Almatea – profile +2 cm. You should replace standard U profile with the extension profile.

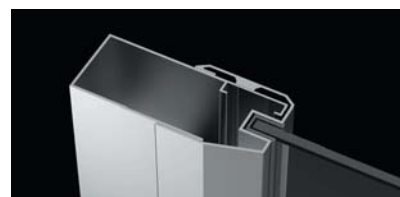

Almatea – profile +4 cm. You should replace standard U profile with the extension profile.



Eos, Eos II – standard magnet-catch U profile.



Eos, Eos II – profile +2 cm. You should replace standard magnet-catch U profile with the extension profile.



Eos, Eos II – profile +4 cm. You should replace standard magnet-catch U profile with the extension profile.



Eos – standard U profile.



Eos – profile +2 cm. You should replace standard U profile with the extension profile.



Torrenta – standard U profile.

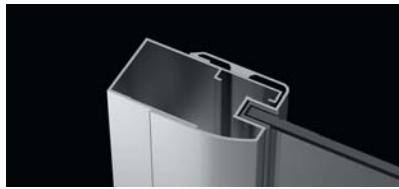

Torrenta – profile +2 cm. You should replace standard U profile with the extension profile.



Torrenta – profile +4 cm. You should replace standard U profile with the extension profile.



Evo – standard U profile.



Evo – profile +2 cm. You should add the extension profile to standard profile.



Twist – standard U profile.

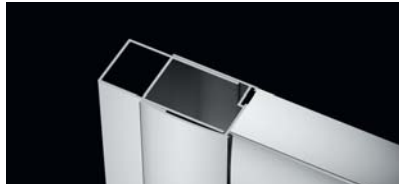

Twist – profile +2 cm. You should replace standard U profile with the extension profile.



Twist – profile +4 cm. You should replace standard U profile with the extension profile.



Premium Plus A, C, D, E, P – standard U profile.

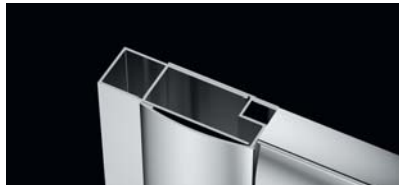

Premium Plus A, C, D, E, P – profile +2 cm. You should replace standard U profile with the extension profile.



Premium Plus A, C, D, E, P – profile +4 cm. You should replace standard U profile with the extension profile.

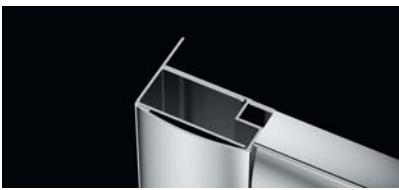

Premium Plus DWD – standard U profile.



Premium Plus DWD – profile +2 cm. You should replace standard U profile with the extension profile.



Premium Plus DWD – profile +4 cm. You should replace standard U profile with the extension profile.



Premium Plus DWJ – standard magnet-catch U profile.



Premium Plus DWJ – profile +2 cm. You should replace standard magnet-catch U profile with the extension profile.



Premium Plus DWJ – profile +4 cm. You should replace standard magnet-catch U profile with the extension profile.



Classic – standard U profile.



Classic – profile +2cm. You should replace standard U profile with the extension profile.



Classic – profile +4 cm. You should replace standard U profile with the extension profile.



Vesta – standard U profile.



Vesta – profile +2cm. You should replace standard U profile with the extension profile.



Vesta – profile +4 cm. You should replace standard U profile with the extension profile.

# Water-tightness of shower enclosures

We must remember that the tightness of shower enclosures depends on their design, construction and method of installation. All cabins manufactured by our company are tight in accordance with EN 14428:2008+A1, which accurately identifies the problem and test methods. Condition of appropriate tightness of the shower enclosure is the correct installation, consistent with the instructions.

Among the many models of the shower enclosure we can distinguish models with or without the profile:

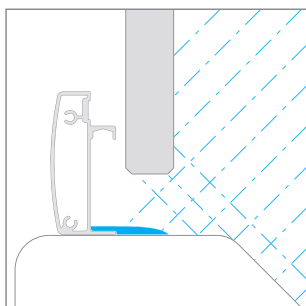

**Models with profile** (construction of the shower enclosure closed in profiles) are characterised by the highest tightness. They have a high threshold and mostly sliding doors, so water droplets can not pass outside the cabin.

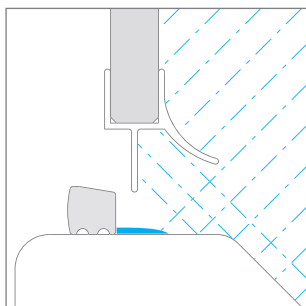

**Models without profile mounted with the threshold strip** (glass panes hinged). Low threshold strip is less protection against splashes of the water drops.

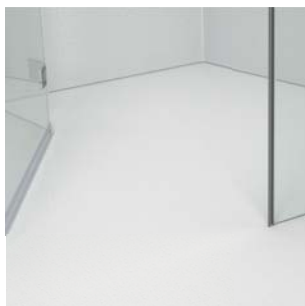
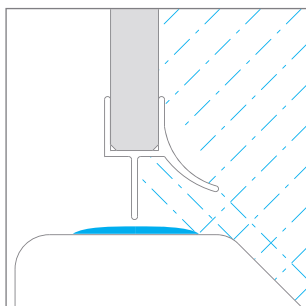

**Models without profile mounted without the threshold strip.** Lack of the threshold makes the water more easily seep out of the cabin, which reduces its tightness. When installing the enclosure directly on the floor, be sure to appropriate level the floor, so that water flows towards the drain and does not pour through the fugues outside the cabin.

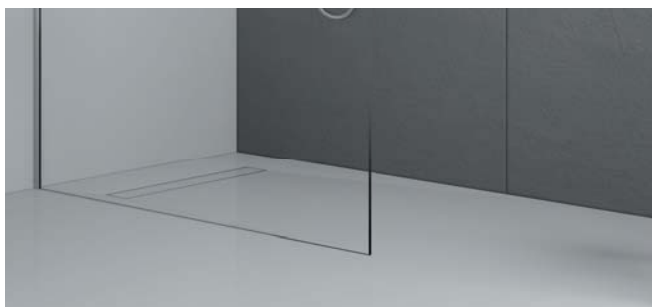

**Walk-in shower enclosures.** Lack of the door reduces the tightness of the cabin, especially in case of small shower areas.

# Methods for shower enclosure assembly

When buying a shower enclosure it is worth remembering that there are different ways to install it, obtaining different aesthetic effects. The shower enclosure can be mounted on the shower tray or directly on the floor - with glass line or edge of the profile along the border of the tiles.

## 1 Installation on the shower tray - the external dimension of the shower tray (A1 and A2 dimensions)

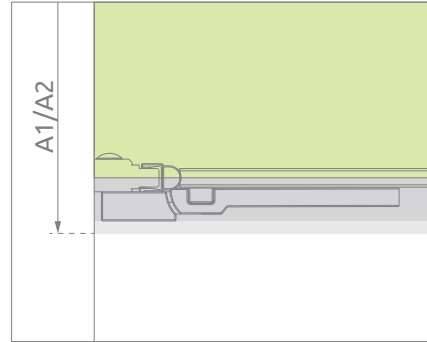

Shower enclosure producers give the dimensions of the shower enclosure as a shower tray dimensions, on which it will be set. In fact, the external dimensions of the cabin are smaller, because the exterior edge of the cubicle's profile is spaced from the edge of the shower tray.

## 2 Installation without a shower tray - the external dimension of the shower enclosure on the edge of the tile/fugue (dimensions X1 and X2)

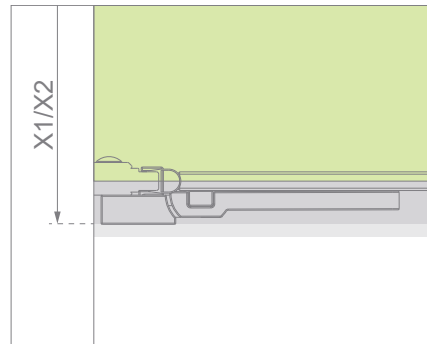

Dimensions X1 and X2 are the external dimensions of the cabin (counting from the wall to the outer contour of the profile or buckle). If you want the outer edge of the cubicle's profile to be mounted on the edge of the tile/fugue, please read the dimensions X1 and X2 from the tables placed near the technical drawing of each model in further part of the catalogue.

## 3 Installation without a shower tray - glass line on the edge of the tile/fugue (dimensions Y1 and Y2)

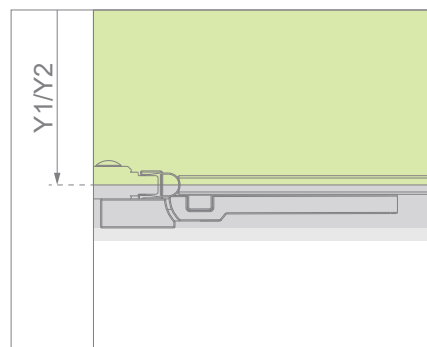

If you want the glass lines to be installed on the connection of the tiles (ran along fugue) without the necessity of ordering a custom shower enclosure, please read the dimensions Y1 and Y2 from the tables placed near the technical drawing of each model in further part of the catalogue.



# Содержание

RU

Radaway.....	20
Нестандартные кабины под заказ.....	22
Защитное покрытие на стекле, EasyClean®, ShowerGuard®.....	24
Уход за стеклом с покрытием.....	25
Варианты стекла.....	25
UltraClear® – стекло нового поколения.....	25
Отделка Chrome+.....	26
Внутренние кронштейны.....	26
Максимальная высота изделий.....	27
Монтаж без порога.....	27
Замена ручек.....	27
Дополнительная ручка для сдвигаемой двери.....	28
Держатель для полотенец.....	29
Расширительные профили.....	30
Герметичность душевых кабин.....	32
Варианты установки кабин.....	33
Гравировка на стекле.....	35
Walk-in.....	56
Arta.....	84
Euphoria.....	116
Espera.....	130
Idea.....	144
Fuenta New.....	154
Essenza New.....	174
Carena.....	196
Eos.....	204
Eos II.....	226
Almatea.....	246
Torrenta.....	262
<b>NEW</b> Evo.....	276
Twist.....	282
Premium Plus.....	288
Premium.....	316
Classic.....	322
Шторки для ванны.....	330
Душевые поддоны.....	365
Сифоны.....	385
RadaDrain – Душевые плиты и линейные трапы.....	392



## Уважаемые Дамы и Господа!

Основным преимуществом всего ассортимента Radaway является большое количество стандартных моделей и размеров, а также возможность заказывать индивидуальные решения. Кстати, срок изготовления нестандартных заказов в последнее время был сокращен до около 10 рабочих дней. Это разумеется как время производства на заводе с момента согласования технических деталей. Нужно отдельно учитывать время, необходимое для доставки от завода, через дистрибьютора, в Ваш магазин.

В 2018 году Вашему вниманию представляются новые модели в коллекции Arta: перегородка типа свободный вход с подвижной узкой створкой, три кабины: KDS II и DW+S а также пристенная DWD+2S.

Появилась совсем новая коллекция Evo в которой можете найти 3-секционную раздвижную дверь и Г-образный уголок. Главным преимуществом данных моделей является простой и быстрый монтаж, так как часть монтажных работ будет предварительно сделана на фабрике.

Среди новинок следует подчеркнуть:

- новые модели кабин KDJ B и дверей в нишу DWB – все со складывающейся дверью в коллекциях Fuente New и Essenza New,
- новые размеры 5-угольной кабины Essenza New PTJ – вместе с подходящими душевыми плитами и поддонами 100×80 L/R,
- широкие распашные двери Eos II DWD и Torrenta DWJS,
- совсем новые линейные трапы высотой ножек всего 50-77мм с новым сифоном типа SLIM и новыми узкими решетками с заполнением между прочем из стекла – более подробно в последней главе каталога.

Кроме отделки алюминиевых профилей в цвете хром и Chrome+, в коллекции перегородок Modo New появились черные профили.

Нам хорошо известно что покупатели желают добавить индивидуальный акцент к ванной комнате. Поэтому фабрика расширяет перечень доступных гравировок и видов стекла (также зеркального), из которых можно сделать нестандартное изделие.

Следует обратить внимание на новые товарные коды (№ арт.) в коллекциях Euphoria и Espega.

Приглашаем ознакомиться с нашим каталогом, особо с новой подсказкой на обложках. Надеемся, что изменения в нём помогут нашему сотрудничеству. Жду Ваших комментариев.

С уважением,

Piotr Lichota

Старший менеджер по экспорту

P.Lichota@radaway.pl

# Radaway

МИССИЯ RADAWAY —  
СОЗДАВАТЬ ПРАКТИЧНЫЕ ВЕЩИ,  
УЛУЧШАЮЩИЕ КОМФОРТ ЖИЗНИ.





Radaway это производитель комфортабельных, высоко-качественных и одновременно дизайнерских душевых кабин. Компания была основана в 2002 году и на протяжении этих лет наша команда столкнулась со множеством проблем, в проектировании ванн комнат. Наш опыт позволяет нам предлагать Вам оптимальные решения. Все душевые кабины, уголки, двери спроектированы и сделаны в Польше, рядом с городом Познань.

Radaway это эксперт в области душевых кабин. Наша фабрика не производит другой сантехники (например санфаянса). 100% нашего внимания уделяем душевым кабинам — стандартным и нестандартным. Многолетний

опыт, квалификации и знания всех наших сотрудников позволяют предоставить нашим клиентам оптимальные решения их проблем, другими словами предоставить самую хорошую продукцию с точки зрения покупателя.

Мы ищем лучших технических решений. Для нас работает собственная команда инженеров-конструкторов и дизайнеров. Мы ищем инновации, с энтузиазмом и самоотдачей, так, чтобы каждый год иметь возможность представить Вам новые коллекции и модели.

Главным преимуществом Radaway является широкий ассортимент и хорошее соотношение цены и качества.

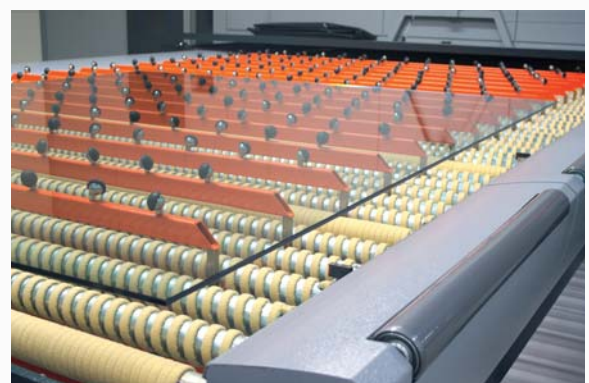
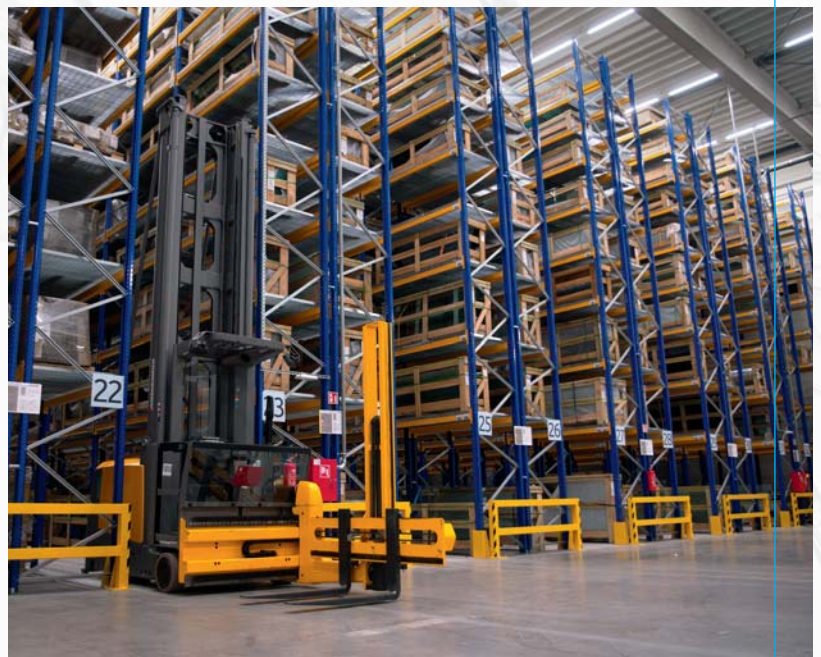



# Нестандартные кабины | *под заказ*



Если в нашем предложении нет кабины, подходящей для Вашей ванной комнаты, тогда Вы можете самостоятельно создать кабину с помощью конфигуратора.

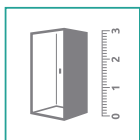

**Нестандартные решения доступны только** в моделях обозначенных этой пиктограммой.

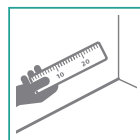

**Точный замер места где кабина будет** смонтирована это залог успеха. Наши инженеры подберут размеры стекла к размеру ванной комнаты. В случае если кабина будет установлена непосредственно на пол (без поддона) особое внимание надо уделить информации на стр. 33.



**На сайте konfigurator.radaway.ru** Вы можете определить параметры душевой кабины с учетом Ваших нужд.



**Срок реализации заказов это около рабочих 10 дней** плюс время на поставку из фабрики в Польше в магазин, в котором Вы разместили заказ.

## Конфигуратор нестандартных кабин [www.konfigurator.radaway.ru](http://www.konfigurator.radaway.ru)

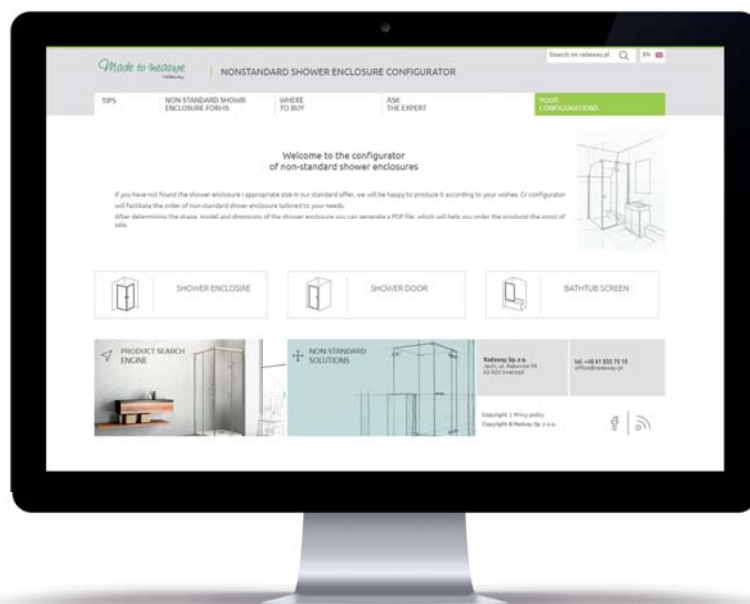

# Защитное покрытие на стекле

Всем нам известно, как важна гигиена в ванной комнате, и сколько усилий и времени занимает содержание ванной комнаты в чистоте. Особенно сложно содержать в чистоте большие стекла душевых кабин. Несомненно, всем вам часто доводилось видеть следы от капель и подтеков воды на стекле в душевых кабинах.

На самом деле поверхность стекла, которая представляется нам идеально гладкой, фактически, имеет микроскопические поры, невидимые невооруженным глазом. В связи с этим стекло «притягивает» и задерживает воду. Под воздействием влаги гидролизу подвергаются содержащиеся в стекле силикаты, в результате чего на поверхности стекла образуется слой силикагеля. Кроме того, реакция между стеклом и содержащимися в воде солями железа, марганца и пр. с жиром и детергентами, содержащимися в моющих средствах, вызывает так называемую коррозию стекла. Корродированную и поврежденную поверхность стекла очень сложно очистить, а кроме того на загрязненной поверхности поселяются и размножаются бактерии. Проблемы с поддержанием в чистоте кабин с незащищенным стеклом наверняка знакомы каждому их пользователю, а применение для чистки агрессивных химических средств только усугубляет процесс коррозии.



Стекло без покрытия



Стекло с защитным покрытием

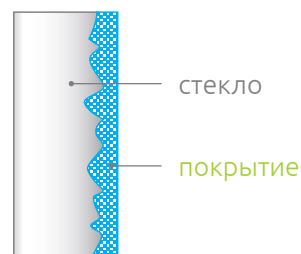

Используемые компанией Radaway технологии защиты стекла с помощью покрытий гарантируют эффективную и длительную защиту от коррозии и сохранение эстетики наших изделий.

## EasyClean®

Покрытие «Easy Clean» – это невидимый невооруженным глазом полимерный защитный слой, образующийся в процессе обработки закаленного стекла. Покрытие обладает гидрофобными свойствами, благодаря чему капли воды не удерживаются на поверхности стекла и стекают, не оставляя следа. Лишенная непосредственного контакта с водой защищенная поверхность стекла не корродирует, а осаждение на ней любых загрязнений и развитие бактерий многократно уменьшаются по сравнению со стеклом без покрытия.

В процессе нанесения слой «Easy Clean» образует прочное соединение с кремнием, содержащимся в стекле, превращаясь в часть поверхности стекла. Образованное таким образом долговечное покрытие выгодно отличается от доступных на рынке водоотталкивающих пропиток для стекла, которые обеспечивают только его кратковременную защиту. К сожалению, в результате воздействия воды и моющих средств эффективность покрытия (особенно его гидрофобные свойства) постепенно снижается, в связи с чем раз в 6 месяцев рекомендуется применять средство «Easy Clean Glass Protector», которое восстанавливает защитный слой.

## ShowerGuard®

это пожизненное покрытие на стекле, которое защищает стекло от образования известковых отложений в результате воздействия воды (независимо от ее твердости), температуры, влаги, моющих средств и детегентов.

Shower Guard® сохраняет красоту стекла на долгие годы. Стекло на протяжении многих лет остается чистым и блестящим при минимальном уходе. Запатентованный процесс производства стекла Shower Guard® создает покрытие, которое становится неотъемлемой частью стекла. Иначе, чем в случае механически наносимых слоев, которые распыляются и образуют химическую пленку (которая в свою очередь требует воспроизведения из-за износа), Shower Guard® является прочным покрытием, которого не надо обновлять ни снова наносить. Оно замыкает поверхность стекла и практически препятствует химической коррозии. Покрытие имеет пожизненную гарантию производителя - GUARDIAN.



Glass • Automotive • Building Products



# Уход за стеклом с покрытием

## EasyClean®

- Каждый раз после принятия душа ополосните стекло водой, чтобы удалить с него остатки мыла и удалите капли воды водосгоном.
- Мыть стекло рекомендуется мягкой тряпкой. Более сложные загрязнения рекомендуется удалять при помощи препарата «GlassCleaner». Не рекомендуется использовать агрессивные, едкие и абразивные средства, так как их применение может повредить защитное покрытие.
- Каждые 6 месяцев рекомендуется восстанавливать покрытие при помощи средства «Glass Protector». Перед нанесением средства «Glass Protector» рекомендуется очистить стекло препаратом «Glass Cleaner», чтобы удалить с него все загрязнения.

## ShowerGuard®

- Каждый раз после принятия душа ополосните стекло водой, чтобы удалить с него остатки мыла и удалите капли воды водосгоном.
- Мыть стекло рекомендуется мягкой тряпкой или влажной губкой – без детергентов. Не рекомендуется использовать агрессивные едкие и абразивные средства, так как их применение может повредить защитное покрытие.
- Не используйте сильных чистящих веществ и острых предметов, которые могут повредить защитное покрытие или стекло.

Защитное покрытие ShowerGuard® на данный момент доступное только на прозрачном стекле. Стоимость продукции с пожизненным защитным покрытием ShowerGuard® зависит от толщины стекла и ширины одной стороны кабины. Точную цену необходимо уточнять у продавцов. Срок производства кабин в стекле с покрытием ShowerGuard® в стандартных либо нестандартных размерах – около 10 рабочих дней + поставка.

## Варианты стекла

Чтобы удовлетворить пожелания наших клиентов, мы решили предоставить Вам возможность заказывать кабины в нестандартных цветах стекла. Это относится, как к кабинам в стандартных размерах, так и к кабинам в нестандартных размерах.



Кабины, отмеченные специальным символом доступны в нескольких вариантах стекол: 02 матовое (сатин), 05 графитовое, 08 коричневое, 16 Pixarena (матовое рифлёное), 71 Mirror (зеркальное) или UltraClear (сверх-прозрачное).



13 UltraClear



02 Матовое



05 Графитовое



08 Коричневое



16 Pixarena\*



71 Mirror

\* Стекло PIXARENA доступно в толщине 8мм (все модели/все коллекции) а также 6мм за исключением: Eos (все модели), Eos II (все модели), Essenza New/ Fuentea New KDD-B, KDJ-B, KDJ+S, DWB, PND а также Twist (боковая стенка).

## UltraClear® – стекло нового поколения

Стекло UltraClear имеет низкое содержание оксидов железа, что делает этот продукт безупречным. Новые технологии и материалы, используемые при производстве стекла UltraClear позволяют получить стекло с улучшенными характеристиками, а именно: прозрачность и особый блеск, что повышает способность лучше пропускать свет, а также уменьшают зеленоватый оттенок, привычный для обычного прозрачного стекла. Это будет особенно заметно в случае использования стекол с толщиной 6 и 8 мм, вместо зеленого оттенка вы получите исключительную прозрачность с голубым оттенком по краю стекла.

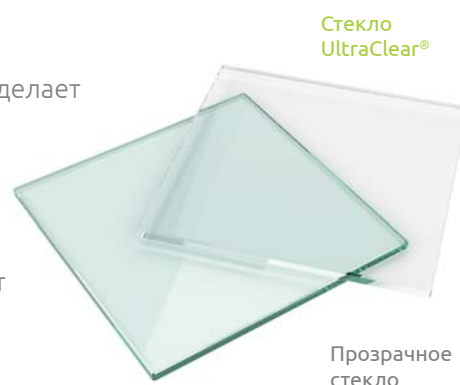

Стекло UltraClear®

Прозрачное стекло

# Отделка Chrome+

Вертикальные профили и палка стабилизатора изготовлены в технологии **Chrome+** обеспечивающей большой блеск, так чтобы лучше их подобрать к цвету смесителя.



Алюминий в цвете хром **Chrome+**



В коллекции **Arta** в стандартной комплектации все профили в отделке Chrome+.



В коллекциях Euphoria, Euphoria Walk-in, Fuenta New и Essenza New возможно приобрести профили в отделке **Chrome+** за дополнительную цену.



Кабина Arta KDD I с профилями Chrome+ по стандарту.

## Внутренние кронштейны

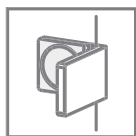

Если нет технических возможностей применить стандартные наружные пристенные скобы, например когда стеклянная стенка вровень с углом кирпичной стены, можно заказать нестандартную кабину с внутренними пристенными скобами. Кабины с внутренними пристенными скобами можно устанавливать только на идеально вертикальных стенах, поскольку нет возможности применить уплотняющие профили.

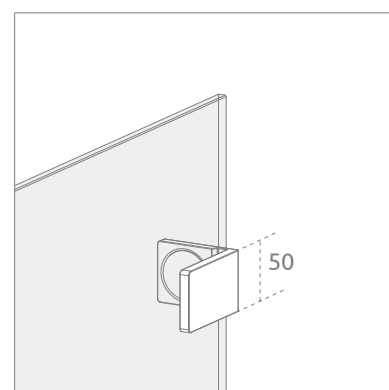
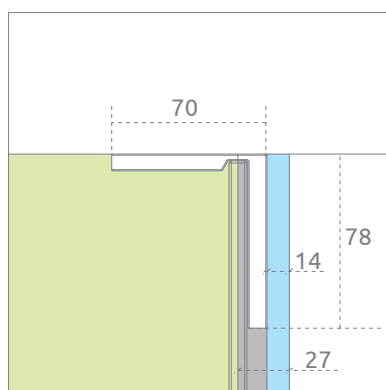

# Максимальная высота изделий

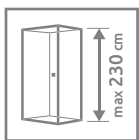

Стандартные кабины и двери высотой от 1700мм до 2000мм в зависимости от коллекции. Изделия обозначенные символом слева доступны высотой выше стандартной. На рисунке указана максимальная высота модели.

## Монтаж без порога



Безбарьерный вход это не только монтаж кабины без поддона, это также монтаж без планки порога.

- В коллекции **Arta** в упаковке два набора уплотнителей. Один для монтажа с порогом, и второй для монтажа без порога. В коллекциях **Espera** и **Idea** нижний уплотнитель справляется как в варианте монтажа с порогом, так и в варианте без порога. Более подробная информация в инструкции по установке.
- Изделия в коллекциях **Euphoria**, **Fuenta New**, **Essenza New**, **Eos** и **Eos II** а также **Torrenta** по стандарту укомплектованы порогом и соответствующим уплотнителем. Монтаж выше указанных кабин (кроме кабин **Torrenta** изготовленных из цветного стекла) без порога возможен. Предупредите об этом при заказе. В таком случае нижний горизонтальный уплотнитель будет выше стандартного, так чтобы закрыть щель между стеклом и полом. Цена кабины без порога, и с высоким уплотнителем остается без изменений. Если Вы решили кабину в стандартной комплектации установить без порога, тогда надо купить новый уплотнитель - см. стр. 389. Для ускорения реализации заказов, с 2018, модели KDD-B по стандарту доступны в двух вариантах.



## Замена ручек

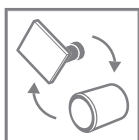

Символ слева обозначает возможность замены ручки.

В кабинах **Arta** KDD B, **Arta** DWB, **Fuenta New** KDJ B, KDD B, DWB и **Essenza New** KDJ B, KDD B, DWB возможно бесплатно поменять ручну с черной резинкой на ручку с серой резинкой. Ваше желание укажите при заказе.

В кабинах **Eos** и **Eos II** возможно поменять стандартную ручку (хромированный АБС-пластик) за дополнительную цену на ручку с черной резинкой, на ручку с серой резинкой либо на хромированную ручку из металла. Ваш выбор укажите в заказе.

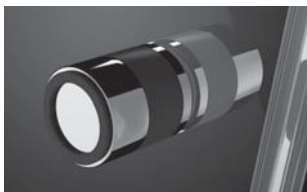

№ арт. 004-400001401

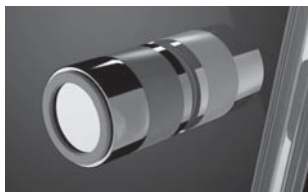

№ арт. 004-400001400



№ арт. 004-40000301\*

\* не рекомендуется для моделей: KDD-B, KDJ-B и DWB.

# Дополнительная ручка для складывающейся двери

Как вариант можно заказать дополнительную ручку для складывающейся двери.

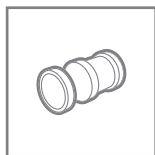

Ручка подходит для дверей изготовленных из стекла как 6мм, так и 8мм. На выбор с резиновыми элементами в черном либо сером цвете. Ручка монтируется в процессе производства, поэтому её следует заказать одновременно с дверью.

Производство занимает около 10 рабочих дней на фабрике + поставка из Польши через дистрибьютора в Ваш магазин.

№ арт. BF-001

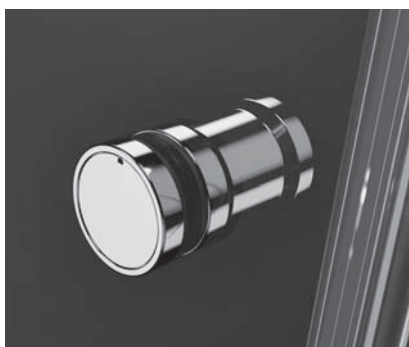

Вид снаружи.

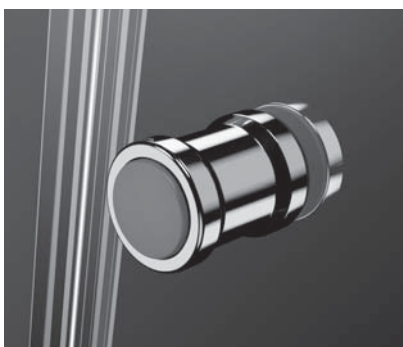

Вид изнутри - серый цвет.

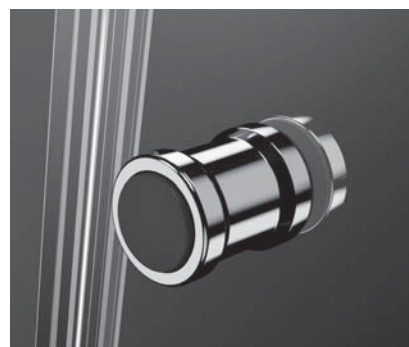

Вид изнутри - черный цвет.



Кабина Arta KDD-B с дополнительной ручкой.



# ДЕРЖАТЕЛЬ ДЛЯ ПОЛОТЕНЕЦ

Полотенцедержатель это удобное решение, благодаря которому полотенце после душа всегда под рукой.

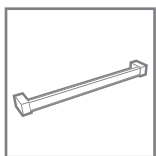

Крепежи для монтажа кронштейнов фабрика клеит к стеклу в процессе производства. Поэтому **полотенцедержатель следует заказать одновременно с кабиной**, как нестандартной так и стандартной, заполнив предназначенный для этого бланк (**см. стр. 413**). Технология клеения крепежей снаружи позволяет сохранить гладкую поверхность изнутри.

Полотенцедержатель допустимо монтировать только снаружи, только на стационарных стенках (не створке двери не допустимо) – в моделях обозначенных символом как слева. Из-за технических ограничений разместить полотенцедержатель на стекле: Сагге, Pixarena, ShowerGuard, сатиновое 02, интимато 12, зеркальное 71 – не возможно.

## Два способа монтажа держателя:

### Монтаж к стеклу



#### ДЕРЖАТЕЛЬ В ЦВЕТЕ ХРОМ

№ арт. WRG01

#### ДЕРЖАТЕЛЬ В ЦВЕТЕ CHROME+

№ арт. WRG03

### Монтаж к стеклу и стене



#### ДЕРЖАТЕЛЬ В ЦВЕТЕ ХРОМ

Левый вариант: № арт. WRW01-L

Правый вариант: № арт. WRW01-R

#### ДЕРЖАТЕЛЬ В ЦВЕТЕ CHROME+

Левый вариант: № арт. WRW03-L

Правый вариант: № арт. WRW03-R



Душевая кабина Fuente New KDJ с держателем для полотенец. Монтаж к стеклу и стене.

# Расширительные профили

Применение расширительных профилей это самый простой и дешевый способ подобрать размер кабины к нестандартному поддону или двери к нестандартной нише.

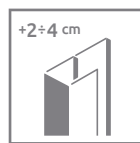
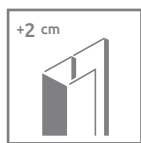
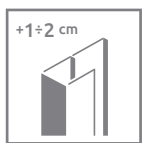

В зависимости от коллекции расширительные профили доступны в размерах: +1 см, +2 см или + 4 см. Подробная информация в описании конкретной модели.

Если применение расширительных профилей не решает проблемы размера кабины – тогда необходимо заказать нестандартное изделие.

## Доступные варианты расширительных профилей



Fuenta New, Essenza New – стандартный Г-образный профиль.



Fuenta New, Essenza New – профиль +2 см, ставится дополнительно к имеющемуся профилю.



Fuenta New, Essenza New – профиль +4 см, ставится дополнительно к имеющемуся профилю.



Carena – стандартный двойной профиль с регулировкой.



Carena – дополнительный профиль +1 см, ставится в место стандартного.

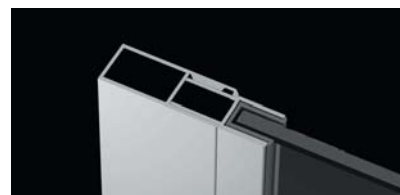

Carena – дополнительный профиль +2 см, ставится в место стандартного.



Almatea – стандартный двойной профиль с регулировкой.



Almatea – дополнительный профиль +2 см, ставится в место стандартного.



Almatea – дополнительный профиль +4 см, ставится в место стандартного.



Eos, Eos II – стандартный двойной профиль с регулировкой - со стороны магнита.



Eos, Eos II – дополнительный профиль +2 см, ставится в место стандартного.



Eos, Eos II – дополнительный профиль +4 см, ставится в место стандартного.



Eos – стандартный двойной профиль с регулировкой.



Eos – дополнительный профиль +2 см, ставится в место стандартного.



Torrenta – стандартный двойной профиль с регулировкой.



Torrenta – дополнительный профиль +2 см, ставится в место стандартного.



Torrenta – дополнительный профиль +4 см, ставится в место стандартного.



Evo – стандартный двойной профиль с регулировкой.



Evo – дополнительный профиль +2 см, ставится в место стандартного.



Evo – дополнительный профиль +4 см, ставится в место стандартного.



Twist – стандартный двойной профиль с регулировкой.



Twist – дополнительный профиль +2 см, ставится в место стандартного.



Twist – дополнительный профиль +4 см, ставится в место стандартного.



Premium Plus A, C, D, E, P – стандартный двойной профиль с регулировкой.



Premium Plus A, C, D, E, P – дополнительный профиль +2 см, ставится в место стандартного.



Premium Plus A, C, D, E, P – дополнительный профиль +4 см, ставится в место стандартного.



Premium Plus DWD – стандартный двойной профиль с регулировкой.



Premium Plus DWD – дополнительный профиль +2 см, ставится в место стандартного.



Premium Plus DWD – дополнительный профиль +4 см, ставится в место стандартного.



Premium Plus DWJ – стандартный двойной профиль с регулировкой - со стороны магнита .



Premium Plus DWJ – дополнительный профиль +2 см, ставится в место стандартного.



Premium Plus DWJ – дополнительный профиль +4 см, ставится в место стандартного.



Classic – стандартный двойной профиль с регулировкой.



Classic – дополнительный профиль +2 см, ставится в место стандартного.



Classic – дополнительный профиль +4 см, ставится в место стандартного.



Vesta – стандартный двойной профиль с регулировкой.



Vesta – дополнительный профиль +2 см, ставится в место стандартного.



Vesta – дополнительный профиль +4 см, ставится в место стандартного.

## Герметичность душевых кабин

Герметичность душевых кабин зависит от дизайна, конструкции и варианта установки. Все кабины Radaway произведены согласно европейскому стандарту PN EN 14428:2008+A1, который точно определяет способ измерения герметичности. Монтаж согласно инструкции является самым важным залогом обеспечения герметичности. Среди душевых кабин два главных вида: кабины профильные и безпрофильные:

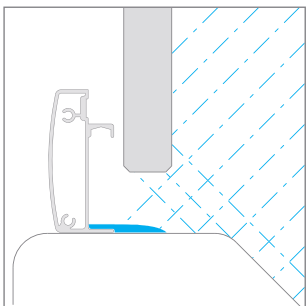

**Кабины профильные.** Конструкция кабины это каркас из алюминия. Внизу кабины находится профиль. Между профилем и поддоном - санитарный силикон.

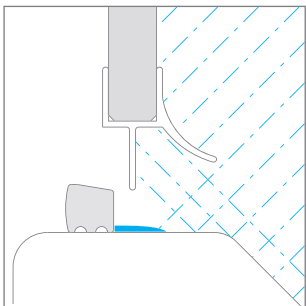

**Кабины безпрофильные – монтаж с порогом.** Под створкой двери находится порог. Порог надо приклеить к поддону или полу на санитарный силикон. Силикон также надо применить между стационарными стеклами и полом/поддоном.

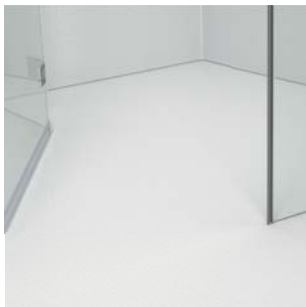
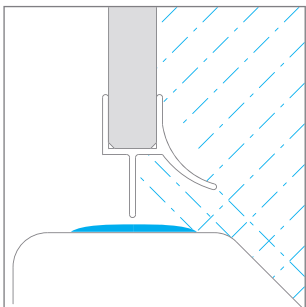

**Кабины безпрофильные – монтаж без порога.** В случае монтажа безпрофильной кабины без порога непосредственно на пол (без бортика) стяжка в душевой зоне должна быть построена с небольшим уклоном к стоку. Рекомендуется применить санитарный силикон между стационарными стеклами и полом а также душевую плитку (см. стр. 392).

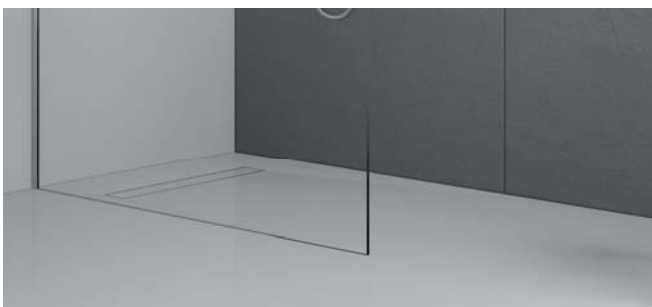

**Кабины типа Walk-in / свободный вход.** В результате отсутствия двери и порога вода может разбрызгиваться вне душевой зоны. Рекомендуется применение санитарного силикона между стеклом и полом, душевой плиткой а также гидроизоляционного полотна (см. стр. 411).



# Варианты установки кабин

Покупая кабину не стоит забывать, что существуют различные способы установки кабин, позволяющие достичь различные эстетические эффекты. Кабина может быть установлена на поддон или непосредственно на пол - с линией стекла или краем профиля вдоль границы плитки.

## 1 Установка на поддоне – внешний размер поддона (размеры A1 и A2)

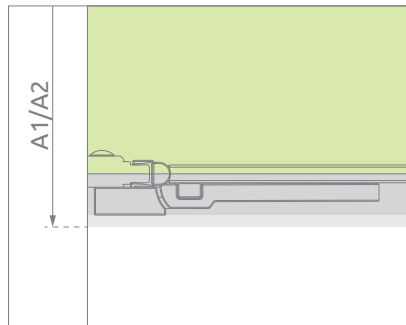

В случае монтажа на поддоне, размер душевой кабины будет подобран к размерам поддона. Обычно внешний край профиля кабины стоит около 10 мм от края поддона. Это расстояние меняется в зависимости от модели кабины. Если планируете установить нестандартную кабину на поддон, хватит указать размеры A1 и A2 т.е. расстояние края поддона от стены.

## 2 Установка на плитке - внешний размер профиля на крае плитки/на шве (размеры X1 и X2).

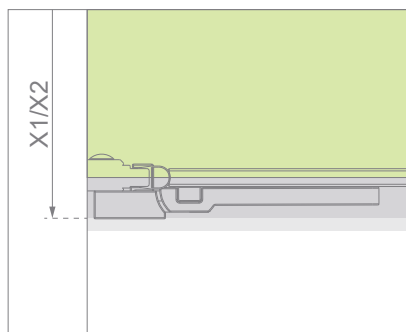

Размеры X1 и X2 это внешний размер кабины (от стены до внешнего края профиля или крепления). Если желаете установить кабину таким образом чтобы внешний край пристенного профиля стоял на крае плитки надо приклеить плитку на поверхность размером X1 x X2. Размеры X1 и X2 можно узнать из каталога нашей продукции в таблице под техническим рисунком душевой кабины.

## 3 Установка на плитке - линия центра стекла на крае плитки/на шве (размеры Y1 и Y2)

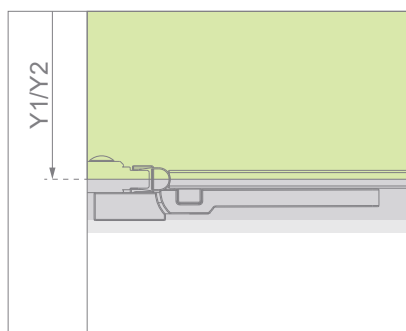

Если желаете установить кабину таким образом чтобы стекла либо створки двери стояли точно на междуплиточном шве тогда надо приклеить плитку на поверхности размером Y1 x Y2. Размеры Y1 и Y2 можно узнать из каталога нашей продукции в таблице под техническим рисунком душевой кабины.

# ENGRAVING



## Glass engraving

Glass, as a mean of artistic expression, has fascinated artists for many centuries. Just to mention the island of Murano - the tradition of hand-blown Venetian glass started there in the thirteenth century and is doing well also in the twenty-first century. Glass sculptures, dishes, flowers, chandeliers, stained glass, glass balls, and even parts of musical instruments (e.g. harp or verrophone) produced all over the world - both for artistic and commercial purposes - carry on an unique feature of individualism. Working on such an inspiring material as glass, we decided to encourage you to create a stylish decoration of the shower enclosure, which will highlight the unique arrangement of your bathroom. The innovative technology of laser engraving allows applying unique patterns,

Familiarise yourself with our pattern proposals or upload your own theme. Precise beam of laser light will transfer it on the glass surface of your chosen shower enclosure or shower door.

decorative fonts, and even photos on a glass. In contrast to other methods, where the effect is not as long-lasting, and is less visible with the passage of time (patterns are less intense), laser engraving is a durable application of motifs on the glass. Engraved pattern is always on the outer side of the shower enclosure, so that the glass does not lose the properties of tempered safety glass and is easy to keep clean - protective coatings are always from the inside of the cabin. We offer you the laser engraving on clear glass, Ultra Clear, Mirror, brown and graphite.

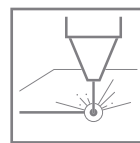

On the products marked with this symbol it is possible to perform the laser engraving.

When choosing a pattern presented in the catalogue, please pay attention to the size and layout of the glass panes. In the case of custom pattern sent by the client, we deliver you a proposal of pattern arrangement on the glass panes.



### TECHNICAL REQUIREMENTS:

A photograph of at least 1500 px on every meter of engraving, e.g. engraving in the format of 1.4 m x 2 m = 2100 x 3000 px

[The quality of engraving depends on the sharpness of the supplied image.](#)





## Гравировка на стекле

В технологии лазерной гравировки лучи лазера выжигают пиксели на поверхности стекла. Таким способом возможно создать декор любой сложности. Лазерная гравировка всегда находится снаружи душевой кабины.

Лазерная гравировка доступна только на плоских стеклах толщиной 6мм и 8 мм в прозрачном (01), графитовом (05), коричневом (08) цветах а также на зеркальном (71) и на сверх-прозрачном стекле Ultra Clear. Лазерная гравировка на полукруглых кабинах, к сожалению, не доступна.

Гравировка доступна как на изделиях стандартного (5мм, 6мм, 8мм), так и нестандартного размера (только 6мм и 8мм).

Срок изготовления кабины с гравировкой подтверждается индивидуально - около 10 рабочих дней плюс время на поставку из фабрики в Польше в магазин.

Выбирая декор следует обратить внимание на размер и форму стекол в душевой кабине — не все рисунки выглядят красиво на раздвижной двери.

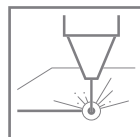

Лазерная гравировка возможна исключительно на кабинах обозначенных таким символом.

Заказчик, который размещает заказ на гравировку по индивидуальному заказу, гарантирует, что обладает авторскими правами на графику.

Фабрика Radaway вправе отказаться от принятия заказа на гравировку по индивидуальному проекту, без объяснения причин, например, в случае если графическое изображение включает в себя защищенные законом об авторском праве торговые знаки, логотипы, слоганы, а также надписи и изображения, нарушающие общепринятые морально-этические нормы, оскорбляющие чувства других людей, либо содержащих нецензурную брань.

В случае гравировки своей фотографии фабрика подготовит проект на котором будет указано расположение фотографии на стекле (стеклах).



### ТРЕБОВАНИЯ К ГРАФИКЕ:

минимум 1500 pix на 1 погонный метр гравировки, т.е. для нанесения гравировки на перегородку Modo I 140, размером 1380x2000 мм - минимум 2070 pix x 3000 pix.

Качество гравировки зависит от качества фотографии.





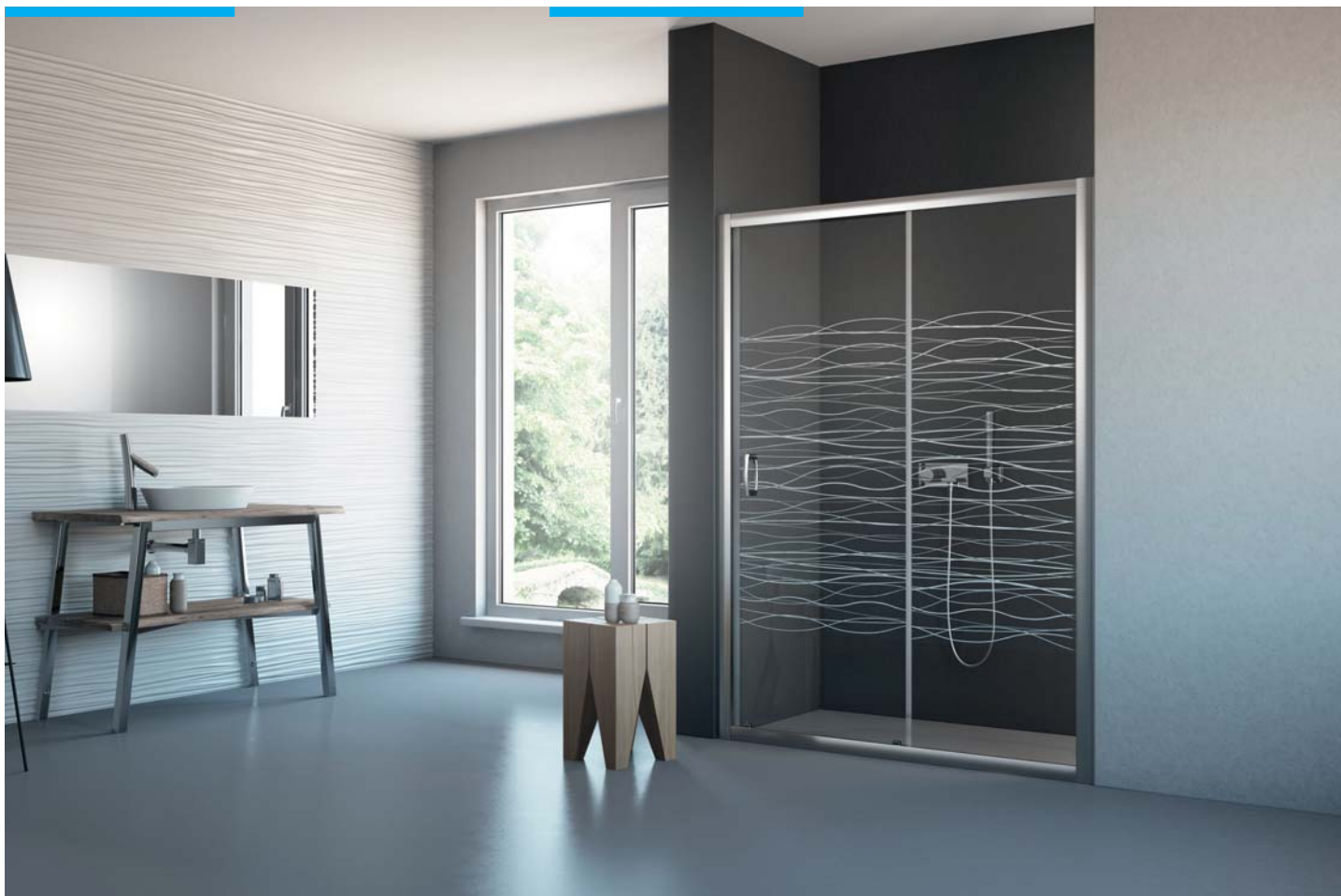

### Layout of the pattern on the glass Расположение декора на стекле/стёклах

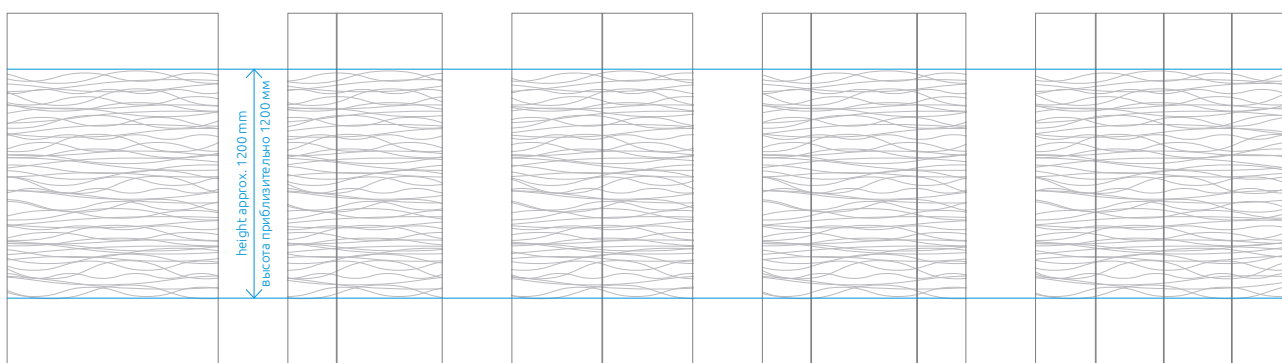

The layout of the pattern may vary depending on the size of the glass. Remember to specify the side and location of the engraving on the shower enclosure. Engraved patterns are best visible on a dark background.

Форма декора зависит от ширины изделия. Гравировка выглядит четко только на темном фоне. Просим указать место положения гравировки на стекле.

Lead time of product with laser engraving is confirmed individually.

Срок изготовления кабины с гравировкой подтверждается индивидуально



## LETTERS

## ПИСЬМО



### Layout of the pattern on the glass Расположение декора на стекле/стёклах

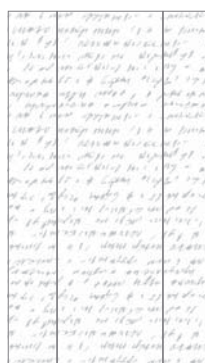
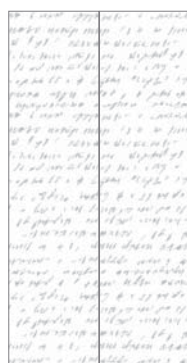
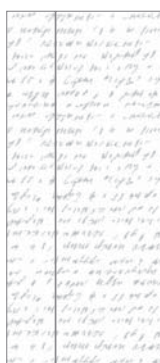
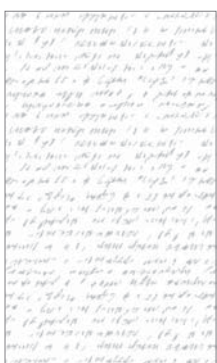

The layout of the pattern may vary depending on the size of the glass. Remember to specify the side and location of the engraving on the shower enclosure. Engraved patterns are best visible on a dark background.

Форма декора зависит от ширины изделия. Гравировка выглядит четко только на темном фоне. Просим указать место положения гравировки на стекле.

Lead time of product with laser engraving is confirmed individually.

Срок изготовления кабины с гравировкой подтверждается индивидуально

## MAGNOLIA

## МАГНОЛИЯ

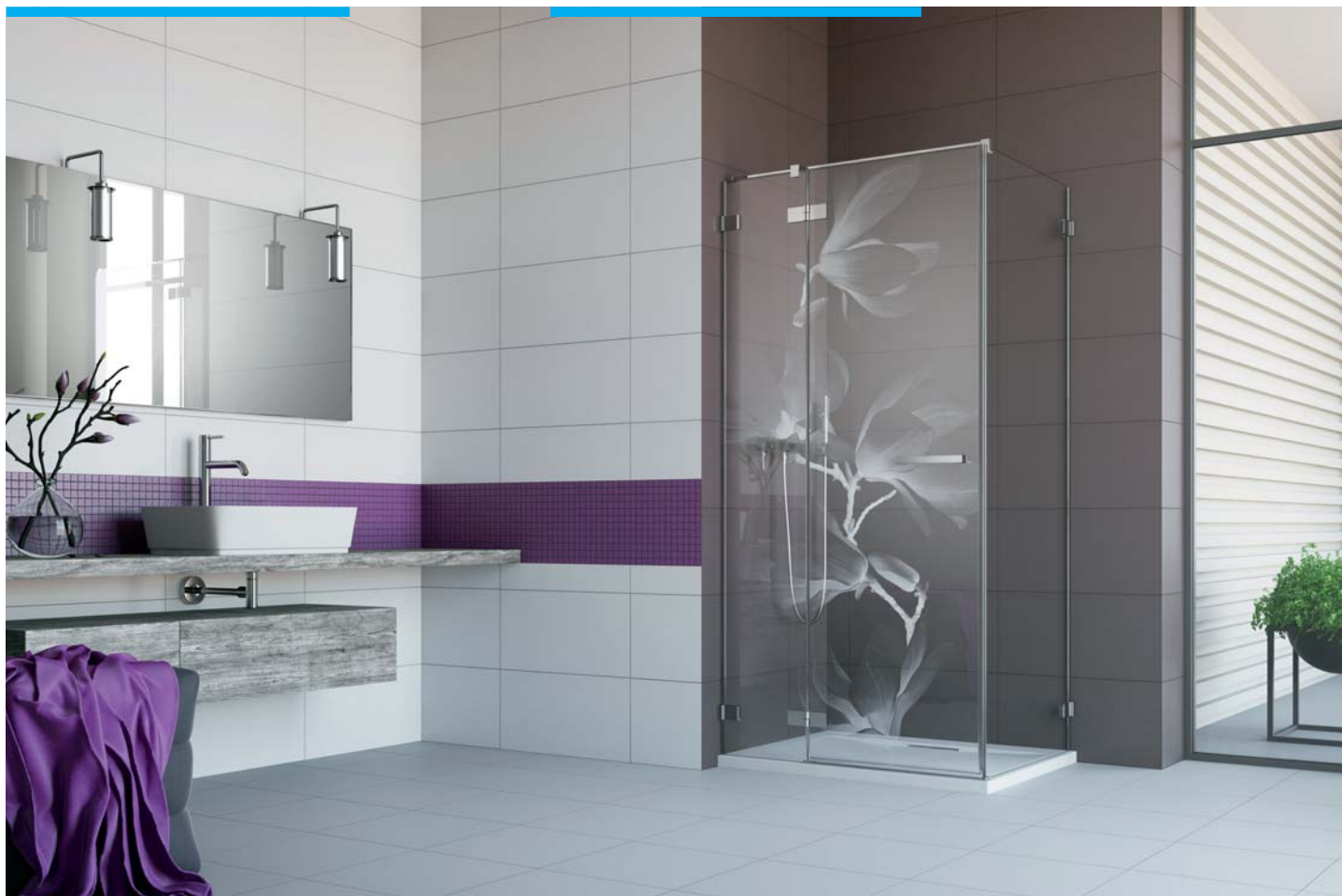

## Layout of the pattern on the glass

## Расположение декора на стекле/стёклах



The layout of the pattern may vary depending on the size of the glass. Remember to specify the side and location of the engraving on the shower enclosure. Engraved patterns are best visible on a dark background.

Форма декора зависит от ширины изделия. Гравировка выглядит четко только на темном фоне. Просим указать место положения гравировки на стекле.

Lead time of product with laser engraving is confirmed individually.

Срок изготовления кабины с гравировкой подтверждается индивидуально

## ZEBRA

## ЗЕБРА



## Layout of the pattern on the glass

## Расположение декора на стекле/стёклах

← 800 mm →



← 1000 mm →



← 1100 mm →



← 1300 mm →



← &gt;1400 mm →



The pattern can be engraved only on one glass pane, e.g. Walk-in shower enclosures, shower enclosures from series Arta KDJ I, KDD I, DWJ I or Eos KDJ, KDD, DWJ. The layout of the pattern may vary depending on the size of the glass. Remember to specify the side and location of the engraving on the shower enclosure. Engraved patterns are best visible on a dark background.

Декор можно нанести только на одно стекло, например в перегородках типа Walk-in, в кабинках Arta KDJ I, KDD I, DWJ I или Eos KDJ, KDD, DWJ. Форма декора зависит от ширины изделия. Гравировка выглядит четко только на темном фоне. Просим указать место положения гравировки на стекле.

Lead time of product with laser engraving is confirmed individually.

Срок изготовления кабинки с гравировкой подтверждается индивидуально



## TREE

## ДЕРЕВО

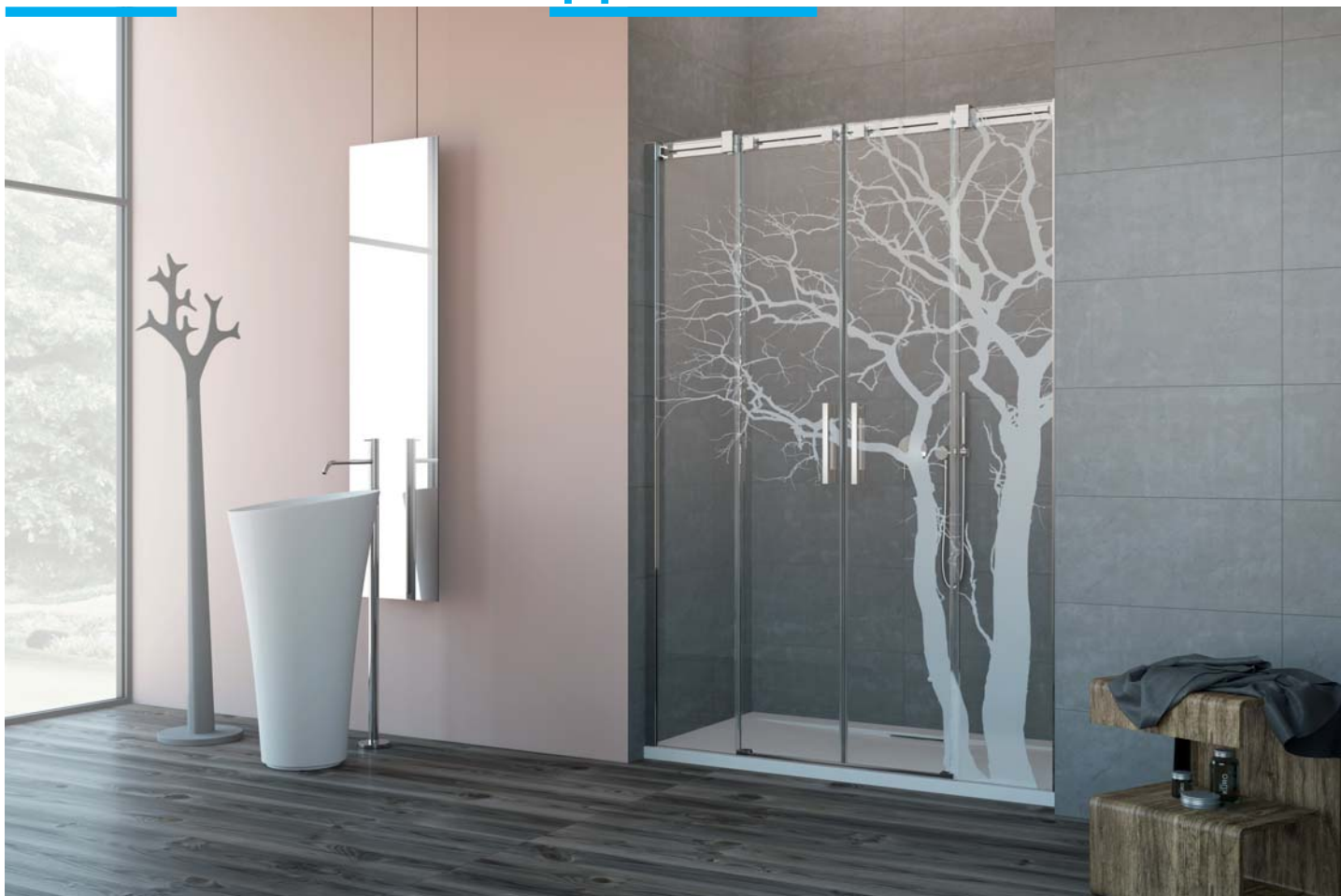

### Layout of the pattern on the glass Расположение декора на стекле/стёклах

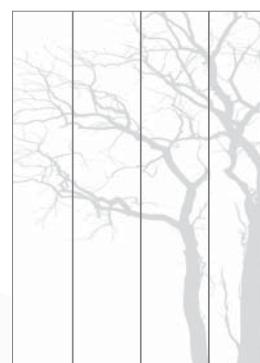
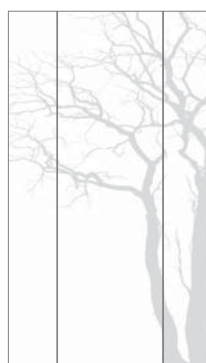

The layout of the pattern may vary depending on the size of the glass. Remember to specify the side and location of the engraving on the shower enclosure. Engraved patterns are best visible on a dark background.

Форма декора зависит от ширины изделия. Гравировка выглядит четко только на темном фоне. Просим указать место положения гравировки на стекле.

Lead time of product with laser engraving is confirmed individually.

Срок изготовления кабины с гравировкой подтверждается индивидуально



## PUFF-BALLS

## ОДУВАНЧИКИ



## Layout of the pattern on the glass

## Расположение декора на стекле/стёклах

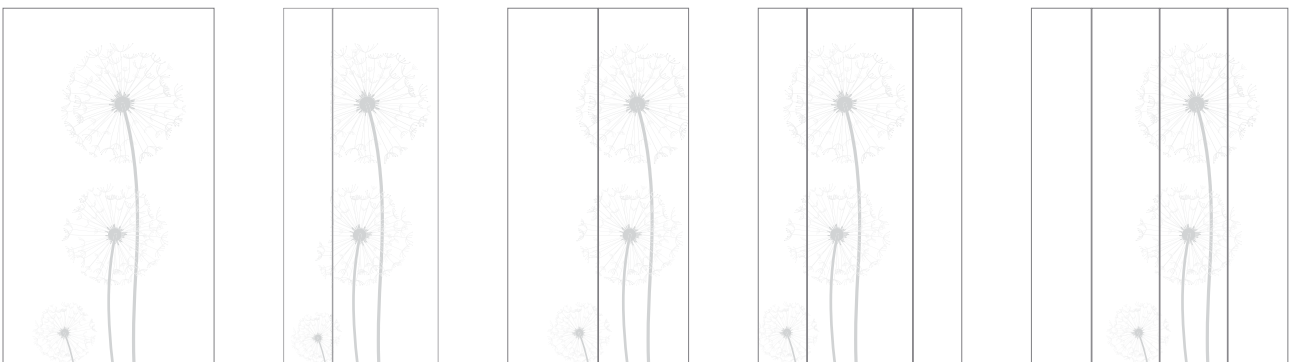

The layout of the pattern may vary depending on the size of the glass. Remember to specify the side and location of the engraving on the shower enclosure. Engraved patterns are best visible on a dark background.

Форма декора зависит от ширины изделия. Гравировка выглядит четко только на темном фоне. Просим указать место положения гравировки на стекле.

Lead time of product with laser engraving is confirmed individually.

Срок изготовления кабины с гравировкой подтверждается индивидуально



### Layout of the pattern on the glass

### Расположение декора на стекле/стёклах

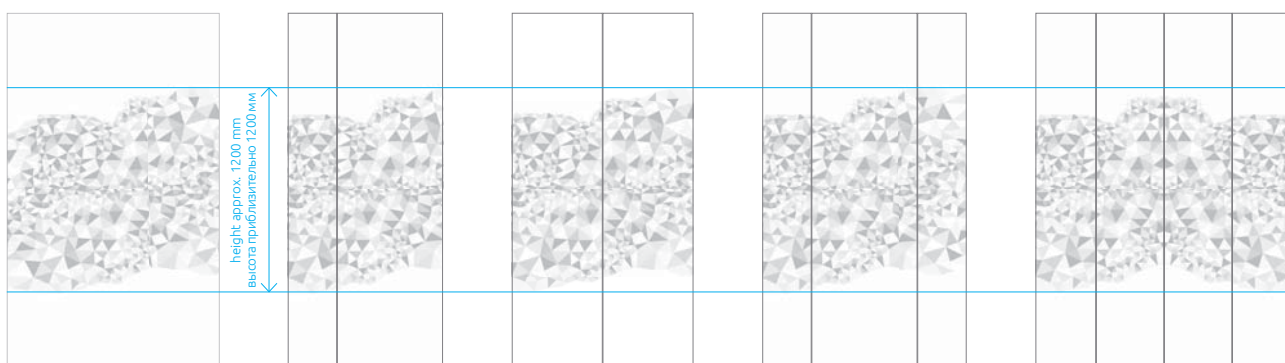

The layout of the pattern may vary depending on the size of the glass. Remember to specify the side and location of the engraving on the shower enclosure. Engraved patterns are best visible on a dark background.

Форма декора зависит от ширины изделия. Гравировка выглядит четко только на темном фоне. Просим указать место положения гравировки на стекле.

Lead time of product with laser engraving is confirmed individually.

Срок изготовления кабины с гравировкой подтверждается индивидуально

## FROST

## ИНЕЙ



## Layout of the pattern on the glass

## Расположение декора на стекле/стёклах



The layout of the pattern may vary depending on the size of the glass. Remember to specify the side and location of the engraving on the shower enclosure. Engraved patterns are best visible on a dark background.

Форма декора зависит от ширины изделия. Гравировка выглядит четко только на темном фоне. Просим указать место положения гравировки на стекле.

Lead time of product with laser engraving is confirmed individually.

Срок изготовления кабины с гравировкой подтверждается индивидуально



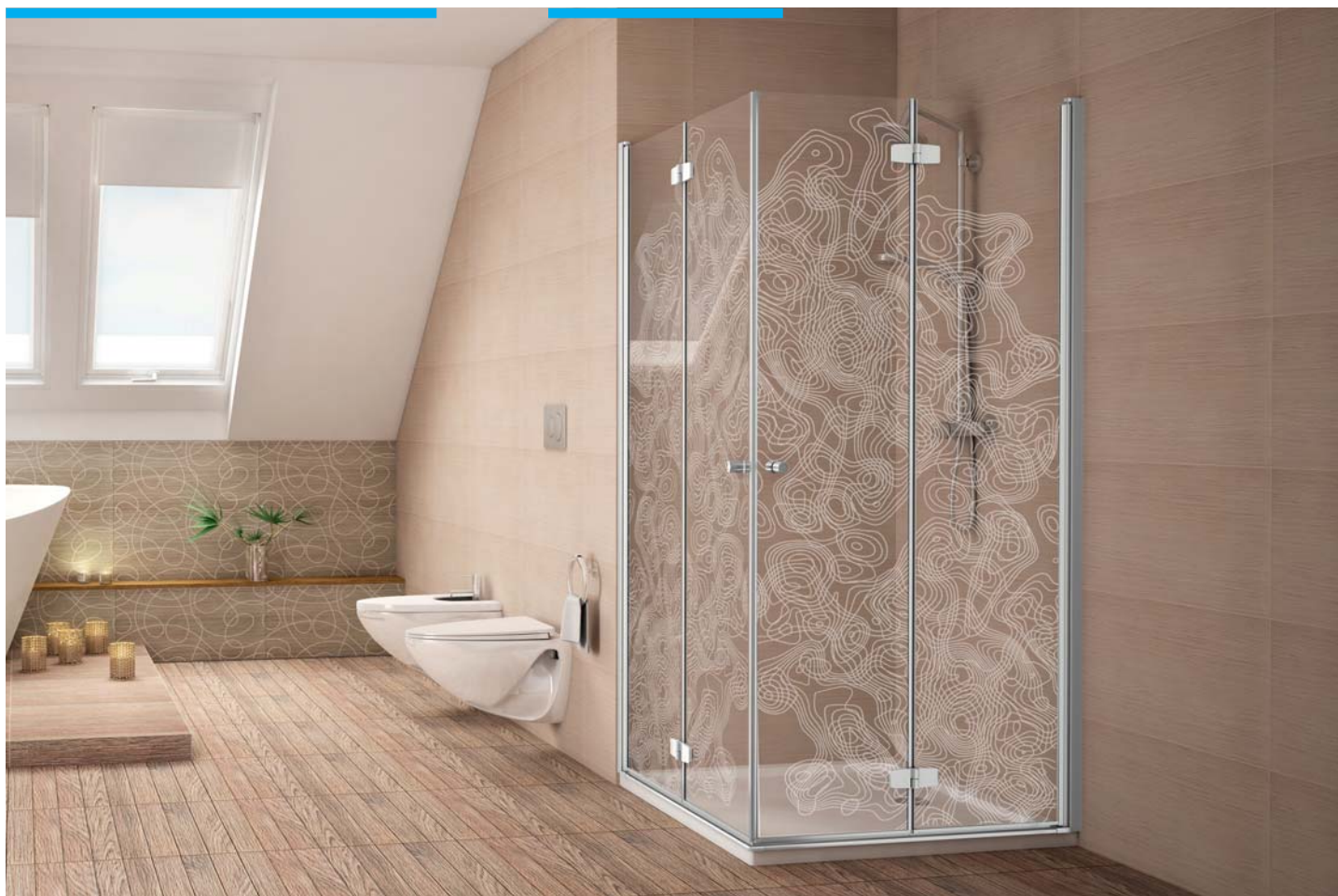

Layout of the pattern on the glass  
Расположение декора на стекле/стёклах

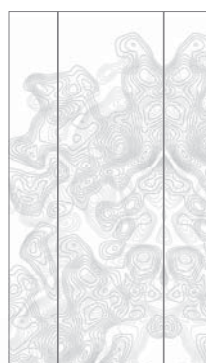
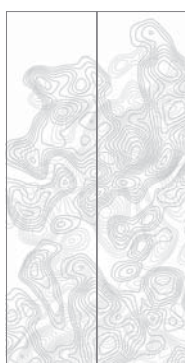
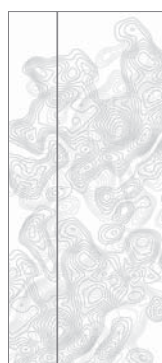
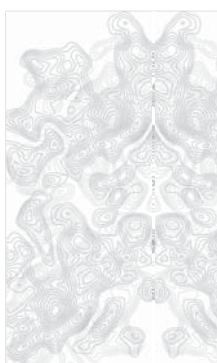

The layout of the pattern may vary depending on the size of the glass. Remember to specify the side and location of the engraving on the shower enclosure. Engraved patterns are best visible on a dark background.

Форма декора зависит от ширины изделия. Гравировка выглядит четко только на темном фоне. Просим указать место положения гравировки на стекле.

Lead time of product with laser engraving is confirmed individually.

Срок изготовления кабины с гравировкой подтверждается индивидуально



## CITY

## ГОРОД

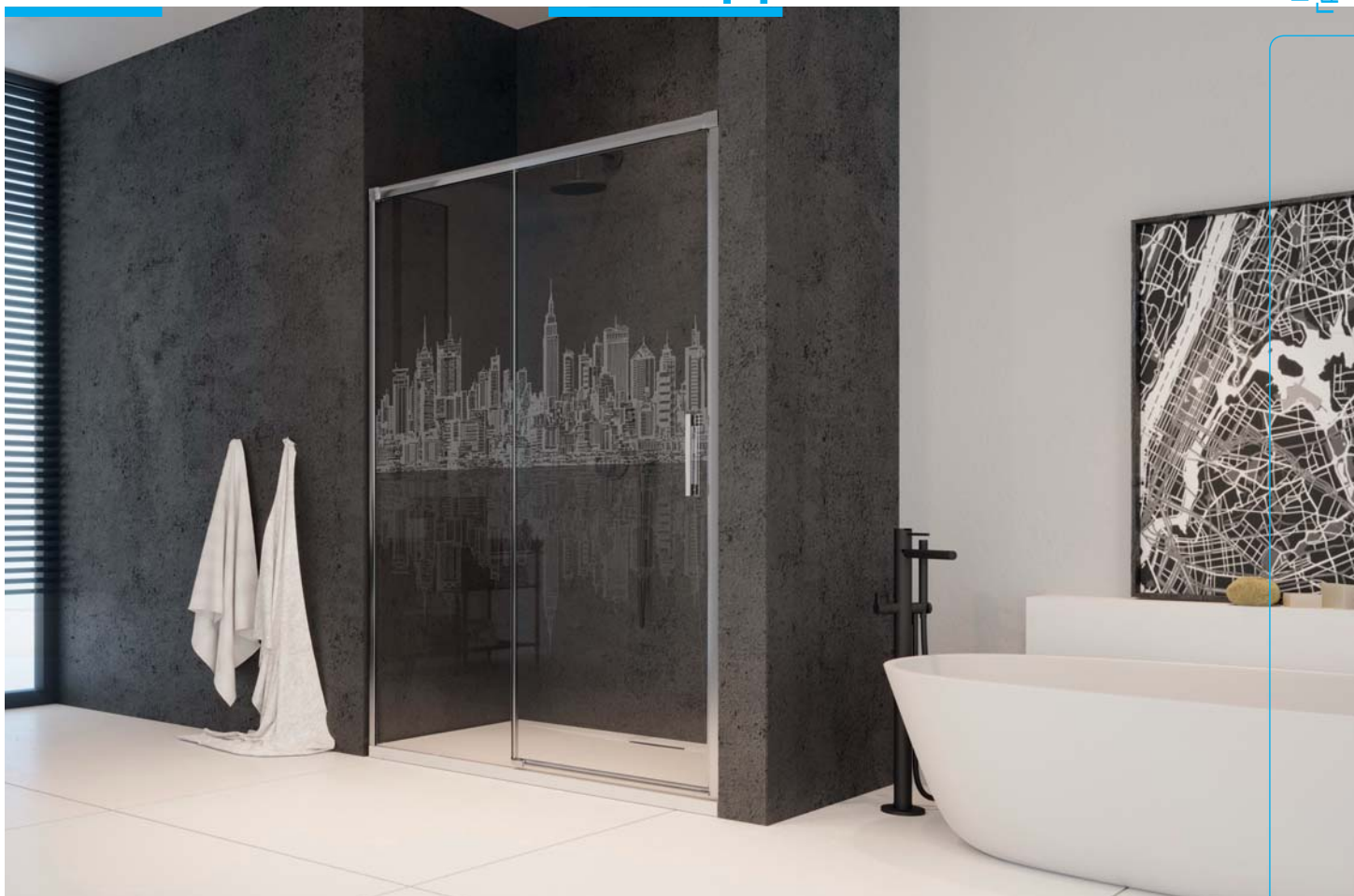

### Layout of the pattern on the glass Расположение декора на стекле/стёклах

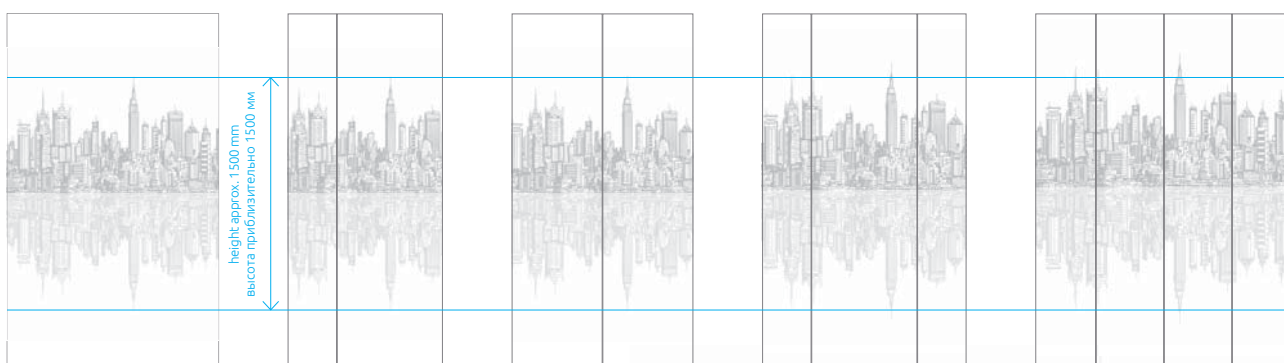

The layout of the pattern may vary depending on the size of the glass. Remember to specify the side and location of the engraving on the shower enclosure. Engraved patterns are best visible on a dark background.

Форма декора зависит от ширины изделия. Гравировка выглядит четко только на темном фоне. Просим указать место положения гравировки на стекле.

Lead time of product with laser engraving is confirmed individually.

Срок изготовления кабины с гравировкой подтверждается индивидуально

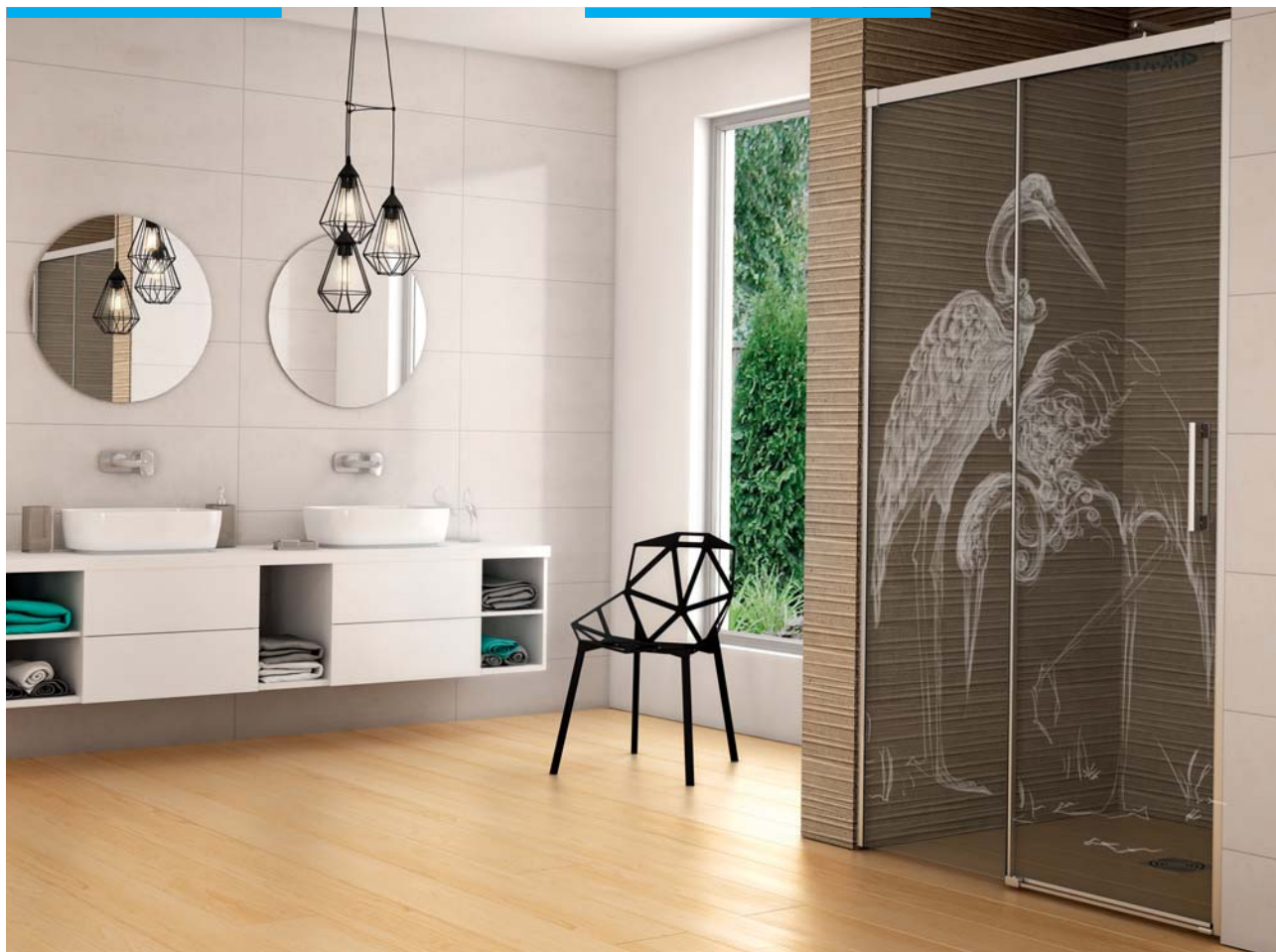

### Layout of the pattern on the glass

### Расположение декора на стекле/стёклах

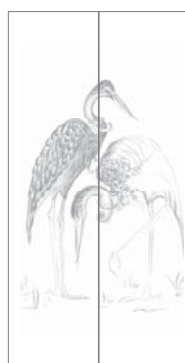

The layout of the pattern may vary depending on the size of the glass. Remember to specify the side and location of the engraving on the shower enclosure. Engraved patterns are best visible on a dark background.

Форма декора зависит от ширины изделия. Гравировка выглядит четко только на темном фоне. Просим указать место положения гравировки на стекле.

Lead time of product with laser engraving is confirmed individually.

Срок изготовления кабины с гравировкой подтверждается индивидуально



FISH

РЫБА



Layout of the pattern on the glass  
Расположение декора на стекле/стёклах

← 800 mm →

← 1000 mm →

← 1100 mm →

← 1300 mm →

← >1400 mm →



The layout of the pattern may vary depending on the size of the glass. The pattern can be engraved only on one glass pane, e.g. Walk-in shower enclosures, shower enclosures from series Arta KDJ I, KDD I, DWJ I or Eos KDJ, KDD, DWJ. The layout of the pattern may vary depending on the size of the glass. Remember to specify the side and location of the engraving on the shower enclosure. Engraved patterns are best visible on a dark background.

Декор можно нанести только на одно стекло, например в перегородках типа Walk-in, в кабинах Arta KDJ I, KDD I, DWJ I или Eos KDJ, KDD, DWJ. Форма декора зависит от ширины изделия. Гравировка выглядит четко только на темном фоне. Просим указать место положения гравировки на стекле.

Lead time of product with laser engraving is confirmed individually.

Срок изготовления кабины с гравировкой подтверждается индивидуально

## GIRL WITH BUTTERFLIES

## ЮНОСТЬ

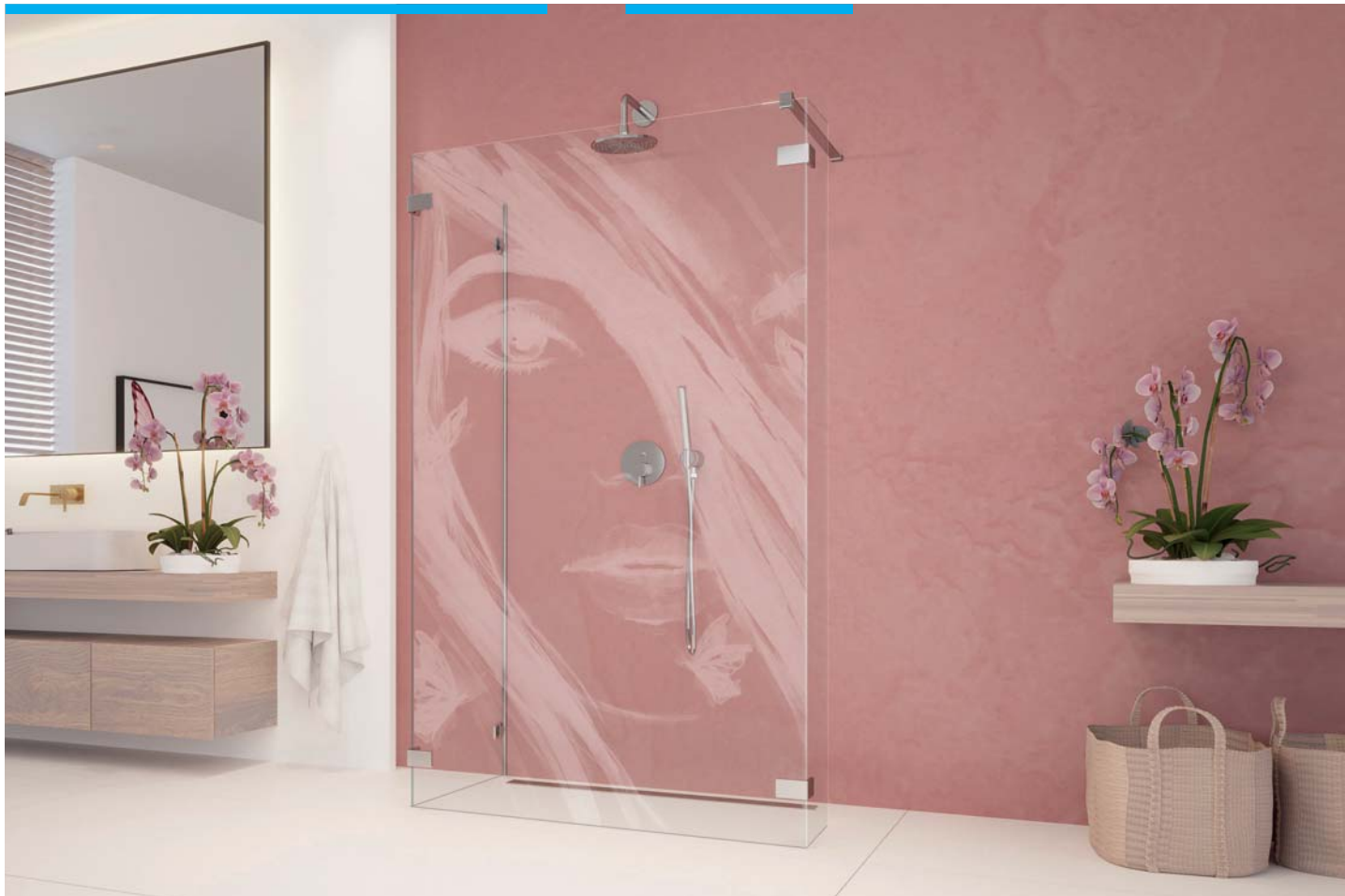

### Layout of the pattern on the glass Расположение декора на стекле/стёклах

← 800 mm →



← 1000 mm →



← 1100 mm →



← 1300 mm →

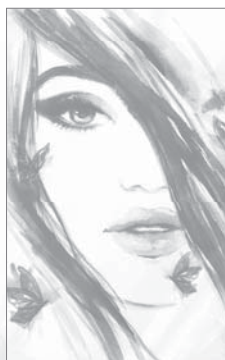

← &gt;1400 mm →



The layout of the pattern may vary depending on the size of the glass. The pattern can be engraved only on one glass pane, e.g. Walk-in shower enclosures, shower enclosures from series Arta KDJ I, KDD I, DWJ I or Eos KDJ, KDD, DWJ. The layout of the pattern may vary depending on the size of the glass. Remember to specify the side and location of the engraving on the shower enclosure. Engraved patterns are best visible on a dark background.

Декор можно нанести только на одно стекло, например в перегородках типа Walk-in, в кабинах Arta KDJ I, KDD I, DWJ I или Eos KDJ, KDD, DWJ. Форма декора зависит от ширины изделия. Гравировка выглядит четко только на темном фоне. Просим указать место положения гравировки на стекле.

Lead time of product with laser engraving is confirmed individually.

Срок изготовления кабины с гравировкой подтверждается индивидуально



## LEAF

## ОСЕНЬ

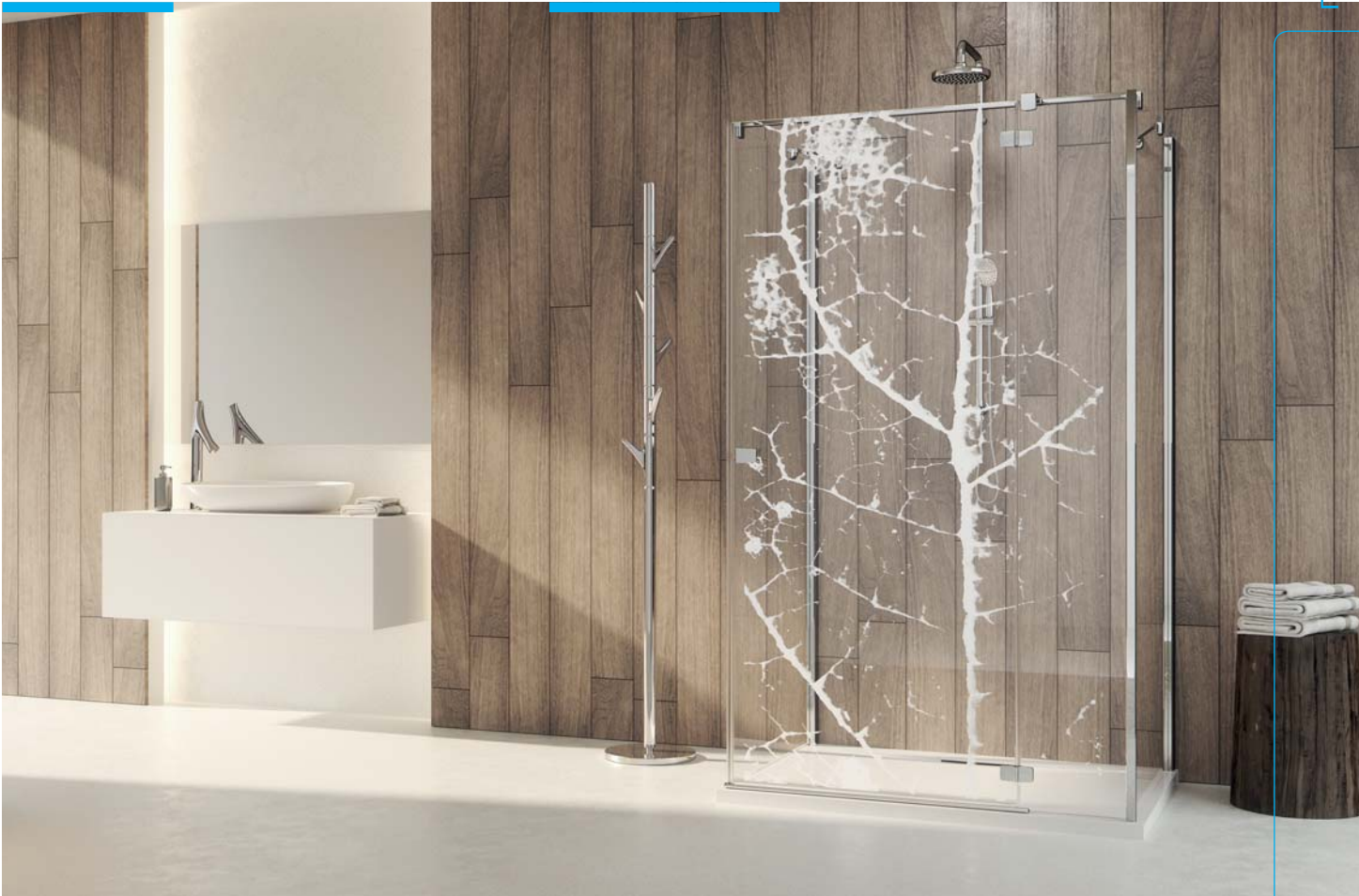

## Layout of the pattern on the glass

## Расположение декора на стекле/стёклах

← 800 mm →



← 1000 mm →



← 1100 mm →

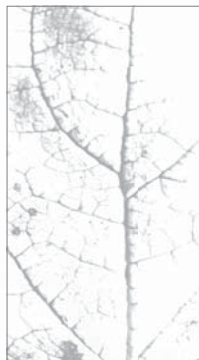

← 1300 mm →



← &gt;1400 mm →

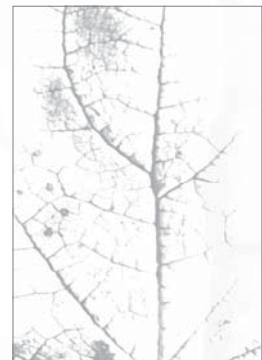

The layout of the pattern may vary depending on the size of the glass. The pattern can be engraved only on one glass pane, e.g. Walk-in shower enclosures, shower enclosures from series Arta KDJ I, KDD I, DWJ I or Eos KDJ, KDD, DWJ. The layout of the pattern may vary depending on the size of the glass. Remember to specify the side and location of the engraving on the shower enclosure. Engraved patterns are best visible on a dark background.

Декор можно нанести только на одно стекло, например в перегородках типа Walk-in, в кабинках Arta KDJ I, KDD I, DWJ I или Eos KDJ, KDD, DWJ. Форма декора зависит от ширины изделия. Гравировка выглядит четко только на темном фоне. Просим указать место положения гравировки на стекле.

Lead time of product with laser engraving is confirmed individually.

Срок изготовления кабины с гравировкой подтверждается индивидуально



### Layout of the pattern on the glass Расположение декора на стекле/стёклах

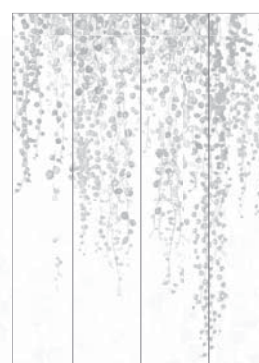
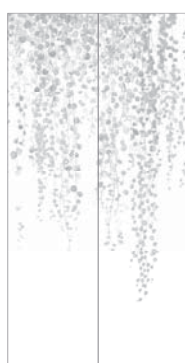
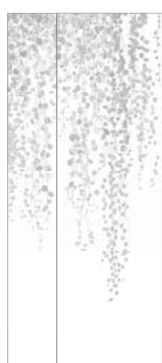
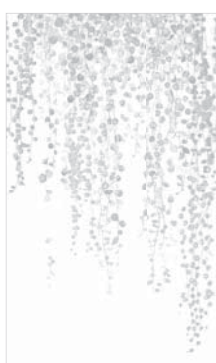

The layout of the pattern may vary depending on the size of the glass. Remember to specify the side and location of the engraving on the shower enclosure. Engraved patterns are best visible on a dark background.

Форма декора зависит от ширины изделия. Гравировка выглядит четко только на темном фоне. Просим указать место положения гравировки на стекле.

Lead time of product with laser engraving is confirmed individually.

Срок изготовления кабины с гравировкой подтверждается индивидуально



## KEY VISUAL

## ЛИСТЬЯ



## Layout of the pattern on the glass

## Расположение декора на стекле/стёклах



The layout of the pattern may vary depending on the size of the glass. Remember to specify the side and location of the engraving on the shower enclosure. Engraved patterns are best visible on a dark background.

Форма декора зависит от ширины изделия. Гравировка выглядит четко только на темном фоне. Просим указать место положения гравировки на стекле.

Lead time of product with laser engraving is confirmed individually.

Срок изготовления кабины с гравировкой подтверждается индивидуально



## GRASS

## СТЕПЬ



### Layout of the pattern on the glass Расположение декора на стекле/стёклах



The layout of the pattern may vary depending on the size of the glass. Remember to specify the side and location of the engraving on the shower enclosure. Engraved patterns are best visible on a dark background.

Форма декора зависит от ширины изделия. Гравировка выглядит четко только на темном фоне.  
Просим указать место положения гравировки на стекле.

Lead time of product with laser engraving is confirmed individually.

Срок изготовления кабины с гравировкой подтверждается индивидуально

## AFRICA

## АФРИКА

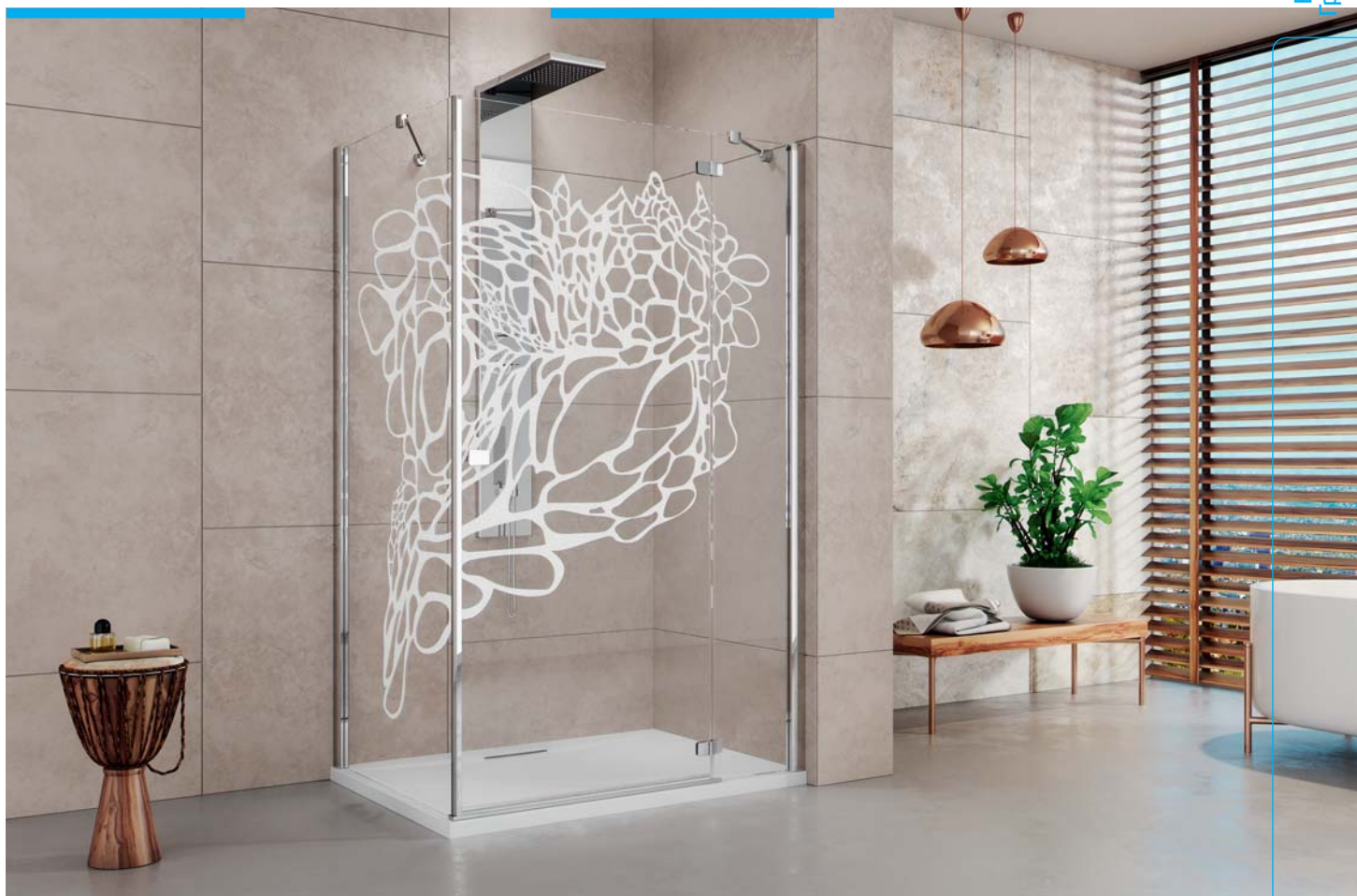

## Layout of the pattern on the glass

## Расположение декора на стекле/стёклах

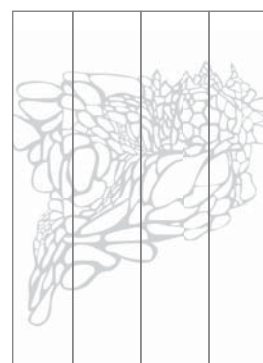
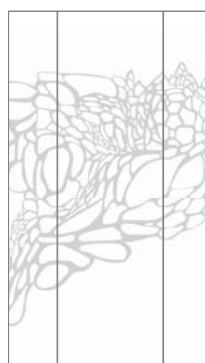
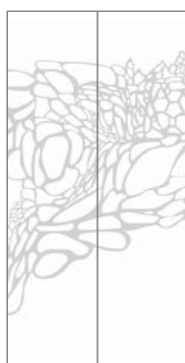
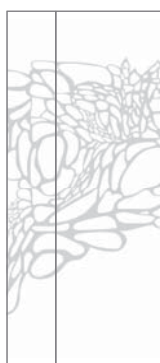
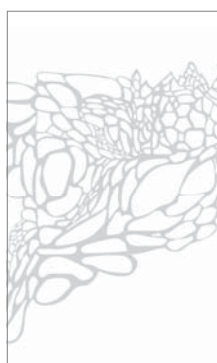

The layout of the pattern may vary depending on the size of the glass. Remember to specify the side and location of the engraving on the shower enclosure. Engraved patterns are best visible on a dark background.

Форма декора зависит от ширины изделия. Гравировка выглядит четко только на темном фоне. Просим указать место положения гравировки на стекле.

Lead time of product with laser engraving is confirmed individually.

Срок изготовления кабины с гравировкой подтверждается индивидуально

## Individual engraving on glass

Лазерная гравировка **по индивидуальному заказу**



### TECHNICAL REQUIREMENTS:

A photograph of at least 1500 px on every meter of engraving, e.g. engraving in the format of 1.4 m × 2 m = 2100 × 3000 px

[The quality of engraving depends on the sharpness of the supplied image.](#)

### ТРЕБОВАНИЯ К ГРАФИКЕ:

минимум 1500 pик на 1 погонный метр гравировки, т.е. для нанесения гравировки на перегородку Modo I 140, размером 1380\*2000 мм - минимум 2070 pик \* 3000 pик.

Качество гравировки зависит от качества фотографии.

Familiarise yourself with our pattern proposals or upload your own theme. Precise beam of laser light will transfer it on the glass surface of your chosen shower enclosure or shower door.

Details on p. 34.

В технологии лазерной гравировки лучи лазера выжигают пиксели на поверхности стекла. Таким способом возможно создать декор любой сложности.

Больше информации на стр. 35.





## MODO NEW



Tempered **safety glass**, thickness: 8 mm, compliant with PN:EN 12150:1

Безопасное закалённое стекло, толщиной 8 мм, в соответствии со стандартом PN:EN 12150:1



An adjustment mechanism which allows to **compensate for wall irregularity**

Новый тонкий пристенный профиль с регулировкой до 10 мм

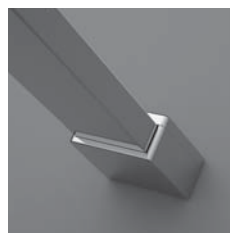

Solid support bars ensure stable construction of shower enclosure

Прочные алюминиевые стабилизаторы гарантируют стабильную конструкцию кабины



Tempered **safety glass** 8 mm

**Безопасное закалённое стекло** 8 мм



As a standard, all glass items are covered with the **EasyClean®** coating that facilitates the process of keeping shower enclosure clean.

На все стекла стандартно наносится покрытие **EasyClean®**, которое помогает содержать кабину в чистоте.

STANDARD GLASS FINISH  
ЦВЕТ СТЕКЛА СТАНДАРТ



01 Transparent  
01 Прозрачное

PROFILE FINISH  
ЦВЕТ ПРОФИЛЯ

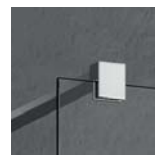

01 Chrome  
01 Хром



54 Black  
54 Черный матовый

**ARTA**, p./стр. 84

**EUPHORIA WALK-IN**, p./стр. 116

**EOS II**, p./стр. 226



TELESCOPIC SUPPORT BAR  
СТАБИЛИЗАТОР К ПОТОЛКУ

## ADDITIONAL OPTIONS | ДОПОЛНИТЕЛЬНЫЕ ОПЦИИ



### GLASS VARIANTS

Product is available in several glass variants (details on p. 9).

### ВАРИАНТЫ СТЕКЛА

Кабина доступна в нескольких вариантах стекла (см. стр. 25).



### POSSIBILITY OF USING TELESCOPIC SUPPORT BAR

Shower enclosures come in standard with stabilizer mounted to the wall. If the situation in the bathroom does not allow you mount such a stabilizer, there is possibility to buy a telescopic support bar mounted to the ceiling. Details on p. 82

### ВОЗМОЖНОСТЬ ПРИМЕНЕНИЯ ТЕЛЕСКОПИЧЕСКОГО СТАБИЛИЗАТОРА

Если ситуация в ванной комнате не позволяет монтировать горизонтальный стабилизатор, вы можете купить телескопический стабилизатор к потолку. Максимальная высота потолка 300см. Надо учесть что стабилизатор увеличивает размер кабины на поддоне. Больше информации на стр. 82

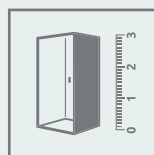

### MADE TO MEASURE

Products marked with this pictogram are available in our "made to measure" programme eg. with non-standard dimensions, with slants, cutouts for the seat or bath. (More information on our website).

### НЕСТАНДАРТНЫЕ КАБИНЫ ПОД ЗАКАЗ

Модели обозначенные таким символом доступны в нестандартных размерах и формах, например с вырезами под мансарду или сидение. Больше информации на сайте.



### LIFETIME COATING

Possibility to order products with transparent glass with a lifetime ShowerGuard® coating. Details on p. 8.

### ПОЖИЗНЕННОЕ ЗАЩИТНОЕ ПОКРЫТИЕ

Под заказ фабрика может сделать кабину в стандартном либо нестандартном размере из прозрачного стекла (01) с покрытием ShowerGuard®. Больше информации на стр. 24.

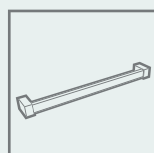

### TOWEL HANGER

Possibility to order a rail hanger, ideal for hanging a towel. Details on p. 13.

### ДЕРЖАТЕЛЬ ДЛЯ ПОЛОТЕНЕЦ

Под заказ фабрика может сделать полотенцедержатель на стекле. Более подробно на стр. 29.

# Walk-in

Walk-in





# Modo New

I

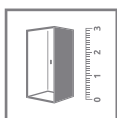
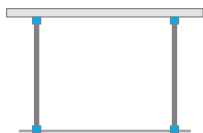

Model Модель	Width (X1) Ширина (X1)	Height Высота (H)	Transparent glass, Прозрачное стекло
			Art. No.   № арт.
Modo New I 120	1180	2000	388124-01-01
Modo New I 130	1280	2000	388134-01-01
Modo New I 140	1380	2000	388144-01-01
Modo New I 150	1480	2000	388154-01-01
Modo New I 160	1580	2000	388164-01-01

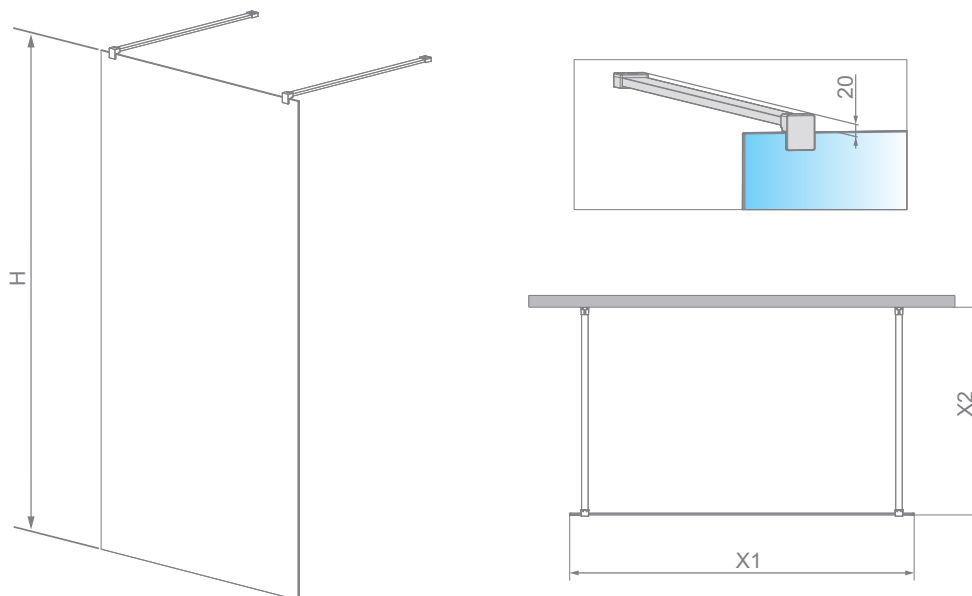

Model	X1	X2	H
Modo New I 120	1180	max 1500	2000
Modo New I 130	1280	max 1500	2000
Modo New I 140	1380	max 1500	2000
Modo New I 150	1480	max 1500	2000
Modo New I 160	1580	max 1500	2000

ADDITIONAL OPTIONS | ДОПОЛНИТЕЛЬНЫЕ ОПЦИИ

GLASS VARIANTS p. 9 ВАРИАНТЫ ЦВЕТА СТЕКЛА стр. 25	SHOWERGUARD COATING p. 8 ПОЖИЗНЕННОЕ ЗАЩИТНОЕ ПОКРЫТИЕ стр. 24	ENGRAVING ON GLASS p. 34 ГРАВИРОВКА НА СТЕКЛЕ стр. 35	TELESCOPIC SUPPORT BAR p. 82 СТАБИЛИЗАТОР К ПОТОЛКУ стр. 82	TOWEL HANGER p. 13 ДЕРЖАТЕЛЬ ДЛЯ ПОЛОТЕНЕЦ стр. 29	MAXIMUM HEIGHT p. 11 МАКСИМАЛЬНАЯ ВЫСОТА стр. 27	SHOWER BOARDS p. 392 ТРАПЫ И ДУШЕВЫЕ ПЛИТЫ стр. 392	ACCESSORIES p. 389 АКСЕССУАРЫ стр. 389

Telescopic support bar Стабилизатор к потолку	For Glass Для стекла толщиной	Height Высота	Art. No. № арт.
	8 mm	max 3000 mm	WD-008-02

NAVIGATION | МОДЕЛЬНЫЙ РЯД



New

# Modo New Black I

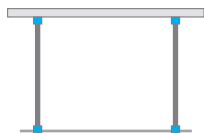

Model Модель	Width (X1) Ширина (X1)	Height Высота (H)	Transparent glass, Прозрачное стекло
			Art. No.   № арт.
Modo New Black I 120	1180	2000	388124-54-01
Modo New Black I 130	1280	2000	388134-54-01
Modo New Black I 140	1380	2000	388144-54-01
Modo New Black I 150	1480	2000	388154-54-01
Modo New Black I 160	1580	2000	388164-54-01



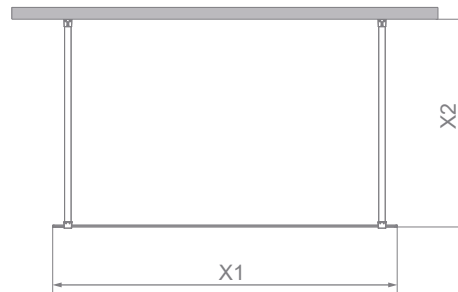
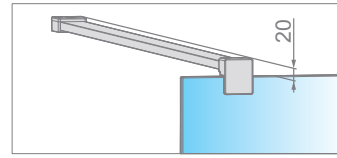
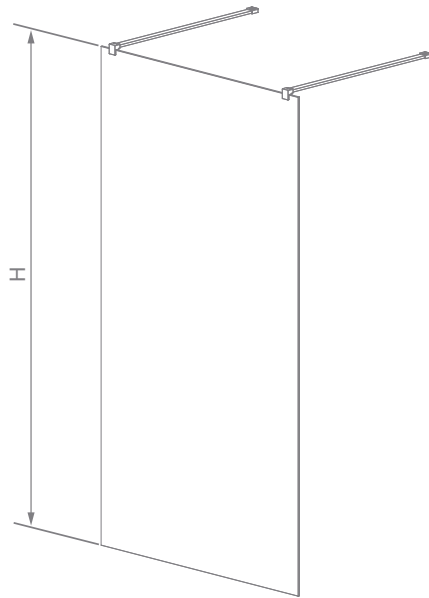

Model	X1	X2	H
Modo New Black I 120	1180	max 1500	2000
Modo New Black I 130	1280	max 1500	2000
Modo New Black I 140	1380	max 1500	2000
Modo New Black I 150	1480	max 1500	2000
Modo New Black I 160	1580	max 1500	2000

ADDITIONAL OPTIONS | ДОПОЛНИТЕЛЬНЫЕ ОПЦИИ

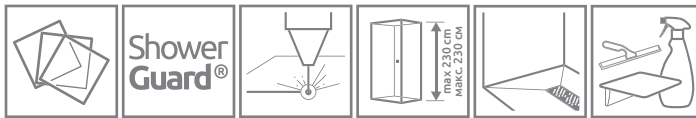

- GLASS VARIANTS p. 9  
ВАРИАНТЫ ЦВЕТА СТЕКЛА стр. 25
- SHOWERGUARD COATING p. 8  
ПОЖИЗНЕННОЕ ЗАЩИТНОЕ ПОКРЫТИЕ стр. 24
- ENGRAVING ON GLASS p. 34  
ГРАВИРОВКА НА СТЕКЛЕ стр. 35
- MAXIMUM HEIGHT p. 11  
МАКСИМАЛЬНАЯ ВЫСОТА стр. 27
- SHOWER BOARDS p. 392  
ТРАПЫ И ДУШЕВЫЕ ПЛИТЫ стр. 392
- ACCESSORIES p. 389  
АКСЕССУАРЫ стр. 389

NAVIGATION | МОДЕЛЬНЫЙ РЯД

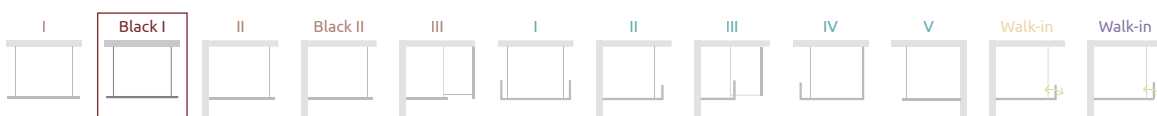

# Modo New II

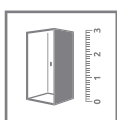
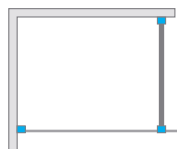

An universal shower enclosure that can be assembled as a left-hand or right-hand version.

Кабина универсальная, возможен как левосторонний, так и правосторонний монтаж.

Model Модель	Width (X1) Ширина (X1)	Height (H) Высота (H)	TRANSPARENT GLASS ПРОЗРАЧНОЕ СТЕКЛО
			Art. No.   № арт.
Modo New II 70	685-695	2000	389074-01-01
Modo New II 80	785-795	2000	389084-01-01
Modo New II 90	885-895	2000	389094-01-01
Modo New II 100	985-995	2000	389104-01-01
Modo New II 110	1085-1095	2000	389114-01-01
Modo New II 120	1185-1195	2000	389124-01-01
Modo New II 130	1285-1295	2000	389134-01-01
Modo New II 140	1385-1395	2000	389144-01-01
Modo New II 150	1485-1495	2000	389154-01-01
Modo New II 160	1585-1595	2000	389164-01-01

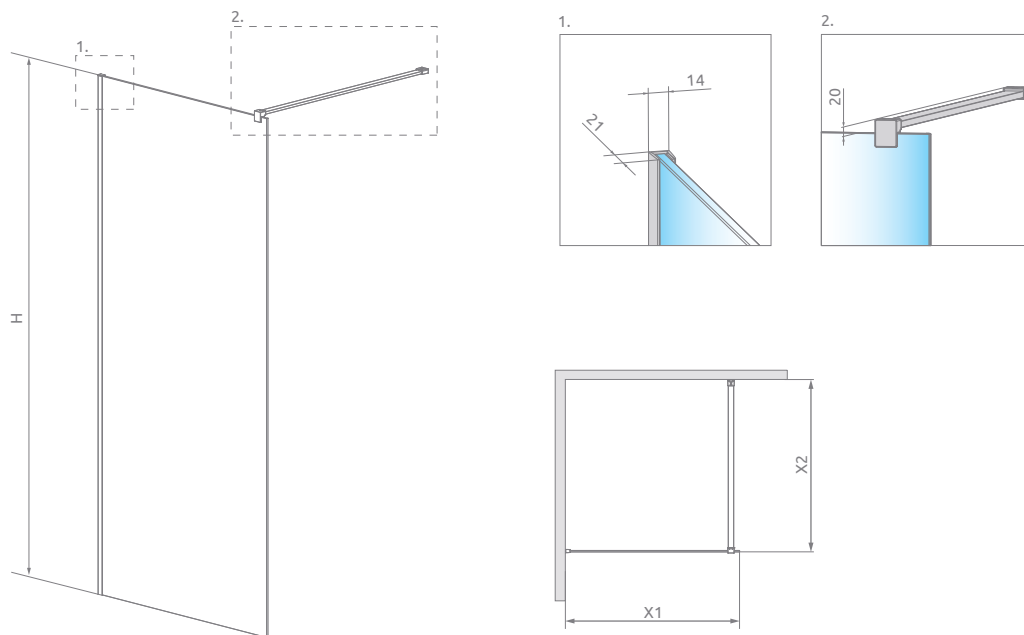

Model	X1	X2	H
Modo New II 70	685-695	max 1500	2000
Modo New II 80	785-795	max 1500	2000
Modo New II 90	885-895	max 1500	2000
Modo New II 100	985-995	max 1500	2000
Modo New II 110	1085-1095	max 1500	2000
Modo New II 120	1185-1195	max 1500	2000
Modo New II 130	1285-1295	max 1500	2000
Modo New II 140	1385-1395	max 1500	2000
Modo New II 150	1485-1495	max 1500	2000
Modo New II 160	1585-1595	max 1500	2000

ADDITIONAL OPTIONS | ДОПОЛНИТЕЛЬНЫЕ ОПЦИИ

GLASS VARIANTS p. 9	SHOWERGUARD COATING p. 8	ENGRAVING ON GLASS p. 34	TELESCOPIC SUPPORT BAR p. 82	TOWEL HANGER p. 13	MAXIMUM HEIGHT p. 11	SHOWER BOARDS p. 392	ACCESSORIES p. 389
ВАРИАНТЫ ЦВЕТА СТЕКЛА стр. 25	ПОЖИЗНЕННОЕ ЗАЩИТНОЕ ПОКРЫТИЕ стр. 24	ГРАВИРОВКА НА СТЕКЛЕ стр. 35	СТАБИЛИЗАТОР К ПОТОЛКУ стр. 82	ДЕРЖАТЕЛЬ ДЛЯ ПОЛОТЕНЕЦ стр. 29	МАКСИМАЛЬНАЯ ВЫСОТА стр. 27	ТРАПЫ И ДУШЕВЫЕ ПЛИТЫ стр. 392	АКСЕССУАРЫ стр. 389

Telescopic support bar Стабилизатор к потолку	For Glass Для стекла толщиной	Height Высота	Art. No. № арт.
	8 mm	max 3000 mm	WD-008-02

NAVIGATION | МОДЕЛЬНЫЙ РЯД

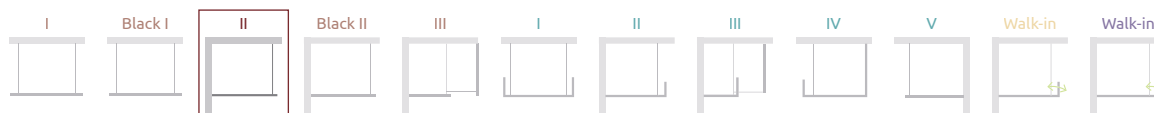



New

# Modo New Black II

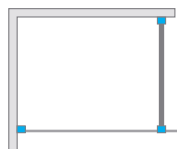

A universal shower enclosure that can be assembled as a left-hand or right-hand version.

Кабина универсальная, возможен как левосторонний, так и правосторонний монтаж.

Model Модель	Width (X1) Ширина (X1)	Height (H) Высота (H)	TRANSPARENT GLASS ПРОЗРАЧНОЕ СТЕКЛО
			Art. No.   № арт.
Modo New Black II 70	685-695	2000	389074-54-01
Modo New Black II 80	785-795	2000	389084-54-01
Modo New Black II 90	885-895	2000	389094-54-01
Modo New Black II 100	985-995	2000	389104-54-01
Modo New Black II 110	1085-1095	2000	389114-54-01
Modo New Black II 120	1185-1195	2000	389124-54-01
Modo New Black II 130	1285-1295	2000	389134-54-01
Modo New Black II 140	1385-1395	2000	389144-54-01
Modo New Black II 150	1485-1495	2000	389154-54-01
Modo New Black II 160	1585-1595	2000	389164-54-01

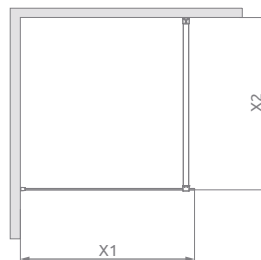
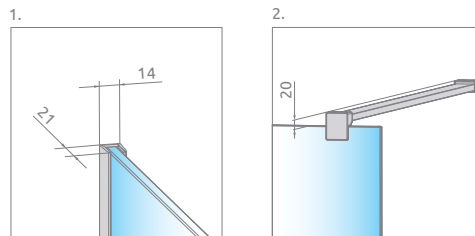
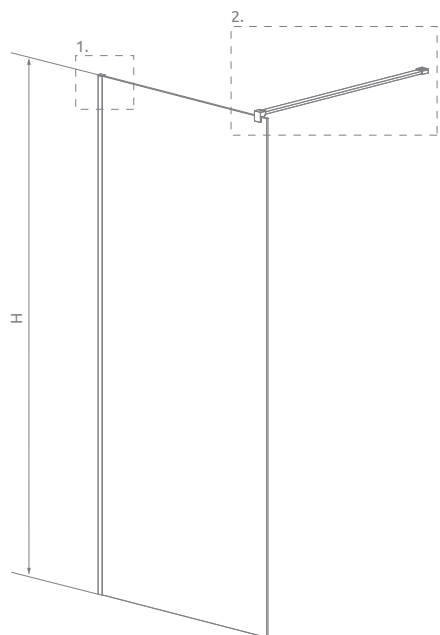

Model	X1	X2	H
Modo New Black II 70	685-695	max 1500	2000
Modo New Black II 80	785-795	max 1500	2000
Modo New Black II 90	885-895	max 1500	2000
Modo New Black II 100	985-995	max 1500	2000
Modo New Black II 110	1085-1095	max 1500	2000
Modo New Black II 120	1185-1195	max 1500	2000
Modo New Black II 130	1285-1295	max 1500	2000
Modo New Black II 140	1385-1395	max 1500	2000
Modo New Black II 150	1485-1495	max 1500	2000
Modo New Black II 160	1585-1595	max 1500	2000

ADDITIONAL OPTIONS | ДОПОЛНИТЕЛЬНЫЕ ОПЦИИ

GLASS VARIANTS p. 9	SHOWERGUARD COATING p. 8	ENGRAVING ON GLASS p. 34	MAXIMUM HEIGHT p. 11	SHOWER BOARDS p. 392	ACCESSORIES p. 389
ВАРИАНТЫ ЦВЕТА СТЕКЛА стр. 25	ПОЖИЗНЕННОЕ ЗАЩИТНОЕ ПОКРЫТИЕ стр. 24	ГРАВИРОВКА НА СТЕКЛЕ стр. 35	МАКСИМАЛЬНАЯ ВЫСОТА стр. 27	ТРАПЫ И ДУШЕВЫЕ ПЛИТЫ стр. 392	АКСЕССУАРЫ стр. 389

NAVIGATION | МОДЕЛЬНЫЙ РЯД



# Modo New III

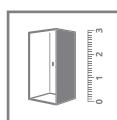
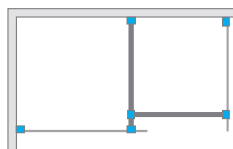

Shower enclosure set consists of 3 parts: 2 walls Modo New II and connector of support bars

В заказе надо указать 3 номера артикулов: 2\* перегородка Modo New II и промежуточный кронштейн.

Model Модель	Width (E, A3) Ширина (E, A3)	Height (H) Высота (H)	TRANSPARENT GLASS ПРОЗРАЧНОЕ СТЕКЛО
			Art. No.   № арт.
Modo New II 70	685-695	2000	389074-01-01
Modo New II 80	785-795	2000	389084-01-01
Modo New II 90	885-895	2000	389094-01-01
Modo New II 100	985-995	2000	389104-01-01
Modo New II 110	1085-1095	2000	389114-01-01
Modo New II 120	1185-1195	2000	389124-01-01
Modo New II 130	1285-1295	2000	389134-01-01
Modo New II 140	1385-1395	2000	389144-01-01
Modo New II 150	1485-1495	2000	389154-01-01
Modo New II 160	1585-1595	2000	389164-01-01

## CONNECTOR OF SUPPORT BARS | ПРОМЕЖУТОЧНЫЙ КРОНШТЕЙН

Model   Модель	Art. No.   № арт.
Connector of support bars   Промежуточный кронштейн	389000-01



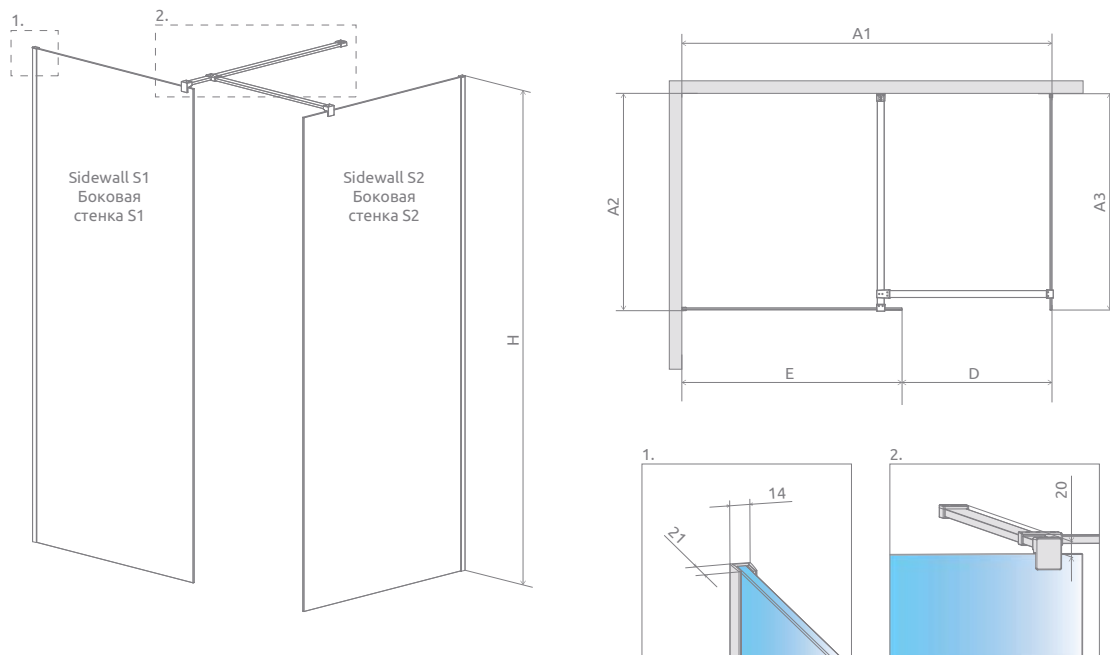

SIDEWALL 1 БОКОВАЯ СТЕНКА 1	A1	A2	E	H
Modo New II 70	max 2200	max 1500	685-695	2000
Modo New II 80	max 2300	max 1500	785-795	2000
Modo New II 90	max 2400	max 1500	885-895	2000
Modo New II 100	max 2500	max 1500	985-995	2000
Modo New II 110	max 2600	max 1500	1085-1095	2000
Modo New II 120	max 2700	max 1500	1185-1195	2000
Modo New II 130	max 2800	max 1500	1285-1295	2000
Modo New II 140	max 2900	max 1500	1385-1395	2000
Modo New II 150	max 3000	max 1500	1485-1495	2000
Modo New II 160	max 3100	max 1500	1585-1595	2000

SIDEWALL 2 БОКОВАЯ СТЕНКА 2	A3	D
Modo New II 70	685-695	max 1500
Modo New II 80	785-795	max 1500
Modo New II 90	885-895	max 1500
Modo New II 100	985-995	max 1500
Modo New II 110	1085-1095	max 1500
Modo New II 120	1185-1195	max 1500
Modo New II 130	1285-1295	max 1500
Modo New II 140	1385-1395	max 1500
Modo New II 150	1485-1495	max 1500
Modo New II 160	1585-1595	max 1500

ADDITIONAL OPTIONS | ДОПОЛНИТЕЛЬНЫЕ ОПЦИИ

GLASS VARIANTS p. 9	SHOWERGUARD COATING p. 8	ENGRAVING ON GLASS p. 34	TELESCOPIC SUPPORT BAR p. 82	TOWEL HANGER p. 13	MAXIMUM HEIGHT p. 11	SHOWER BOARDS p. 392	ACCESSORIES p. 389
ВАРИАНТЫ ЦВЕТА СТЕКЛА стр. 25	ПОЖИЗНЕННОЕ ЗАЩИТНОЕ ПОКРЫТИЕ стр. 24	ГРАВИРОВКА НА СТЕКЛЕ стр. 35	СТАБИЛИЗАТОР К ПОТОЛКУ стр. 82	ДЕРЖАТЕЛЬ ДЛЯ ПОЛОТЕНЕЦ стр. 29	МАКСИМАЛЬНАЯ ВЫСОТА стр. 27	ТРАПЫ И ДУШЕВЫЕ ПЛИТЫ стр. 392	АКСЕССУАРЫ стр. 389

Telescopic support bar Стабилизатор к потолку	For Glass Для стекла толщиной	Height Высота	Art. No. № арт.
	8 mm	max 3000 mm	WD-008-02

NAVIGATION | МОДЕЛЬНЫЙ РЯД

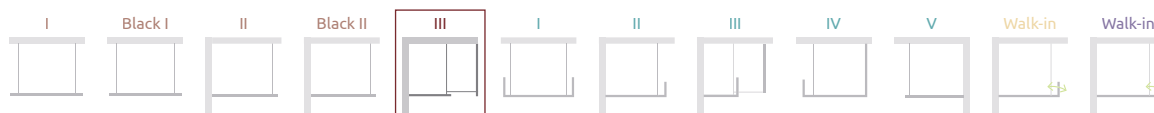

# Euphoria Walk-in I

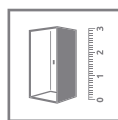

Shower enclosure set consists of 3 parts: Front wall W4 and two sidewalls SW . Please specify all the article numbers when making an order.  
В заказе надо указать 3 номера артикулов: фронтальной части W4 и двух боковых стенок SW

## FRONT WALL W4 | ФРОНТАЛЬНАЯ ЧАСТЬ W4

Model Модель	Width (X1) Ширина (X1)	Dimension to the glass panel axis (Y1) Размер к оси стекла (Y1)	Height (H) Высота (H)	TRANSPARENT GLASS ПРОЗРАЧНОЕ СТЕКЛО
				Art. No.   № арт.
Walk-in I W4 120	1173	1147	2000	383144-01-01
Walk-in I W4 130	1273	1247	2000	383145-01-01
Walk-in I W4 140	1373	1347	2000	383146-01-01

## SIDEWALL SW | БОКОВАЯ СТЕНКА SW

(the package includes 1 sidewall, remember to order 2 sidewalls when making an order)  
(в упаковке находится одна стенка SW, надо заказать два артикула SW)

Model Модель	Width (C) Ширина (C)	Height (H) Высота (H)	TRANSPARENT GLASS ПРОЗРАЧНОЕ СТЕКЛО
			Art. No.   № арт.
SW	300	2000	383160-01-01

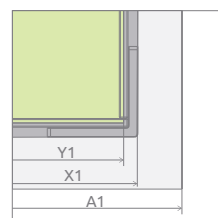
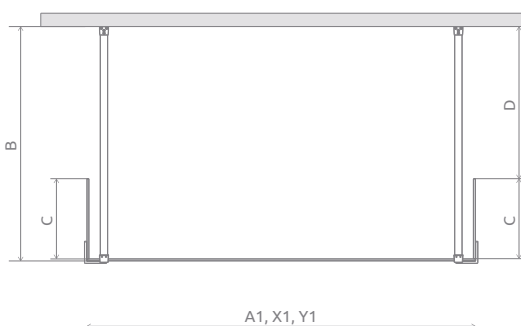
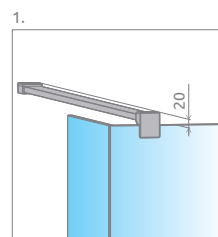
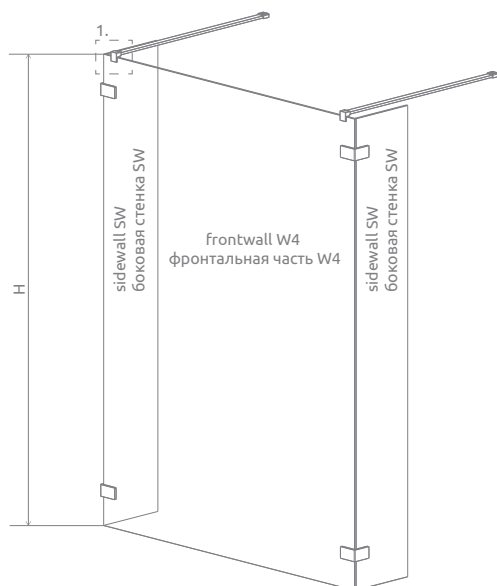

FRONT WALL W4 ФРОНТАЛЬНАЯ ЧАСТЬ W4	A1	X1	Y1	B	H
W4 120	1200	1173	1147	max 1500	2000
W4 130	1300	1273	1247	max 1500	2000
W4 140	1400	1373	1347	max 1500	2000

SIDEWALL SW БОКОВАЯ СТЕНКА SW	C	D
SW	300	max 1190

ADDITIONAL OPTIONS | ДОПОЛНИТЕЛЬНЫЕ ОПЦИИ

GLASS VARIANTS р. 9 ВАРИАНТЫ ЦВЕТА СТЕКЛА стр. 25	SHOWERGUARD COATING р. 8 ПОЖИЗНЕННОЕ ЗАЩИТНОЕ ПОКРЫТИЕ стр. 24	ENGRAVING ON GLASS р. 34 ГРАВИРОВКА НА СТЕКЛЕ стр. 35	PROFILES CHROME+ р. 10 ПРОФИЛИ CHROME+ стр. 26	TELESCOPIC SUPPORT BAR р. 82 СТАБИЛИЗАТОР К ПОТОЛКУ стр. 82	TOWEL HANGER р. 13 ДЕРЖАТЕЛЬ ДЛЯ ПОЛОТЕНЕЦ стр. 29	MAXIMUM HEIGHT р. 11 МАКСИМАЛЬНАЯ ВЫСОТА стр. 27	SHOWER BOARDS р. 392 ТРАПЫ И ДУШЕВЫЕ ПЛИТЫ стр. 392	ACCESSORIES р. 389 АКСЕССУАРЫ стр. 389

Telescopic support bar Стабилизатор к потолку	For Glass Для стекла толщиной	Height Высота	Art. No. № арт.
	8 mm	max 3000 mm	WD-008-02

NAVIGATION | МОДЕЛЬНЫЙ РЯД

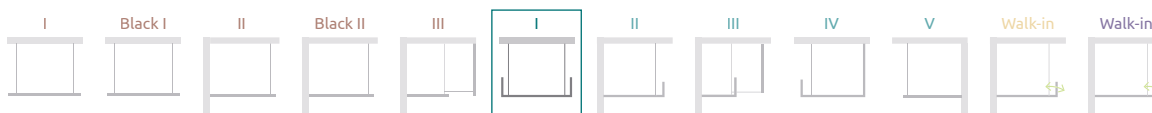



# Euphoria Walk-in II

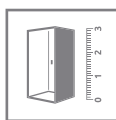
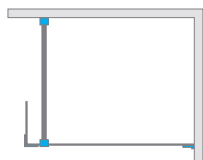

Shower enclosure set consists of 2 parts: Front wall W3 and sidewall SW. Please specify all the article numbers when making an order.  
A universal shower enclosure that can be assembled as a left-hand or right-hand version.

В заказе надо указать 2 номера артикулов: фронтальной части W3 и боковой стенки SW.  
Кабина универсальная, возможен как левосторонний, так и правосторонний монтаж.

## FRONT WALL W3 | ФРОНТАЛЬНАЯ ЧАСТЬ W3

Model Модель	Width (X1) Ширина (X1)	Dimension to the glass panel axis (Y1) Размер к оси стекла (Y1)	Height (H) Высота (H)	TRANSPARENT GLASS ПРОЗРАЧНОЕ СТЕКЛО
				Art. No.   № арт.
Walk-in W3 80	786-796	773-783	2000	383130-01-01
Walk-in W3 90	886-896	873-883	2000	383131-01-01
Walk-in W3 100	986-996	973-983	2000	383132-01-01
Walk-in W3 110	1086-1096	1073-1083	2000	383133-01-01
Walk-in W3 120	1186-1196	1173-1183	2000	383134-01-01
Walk-in W3 130	1286-1296	1273-1283	2000	383135-01-01
Walk-in W3 140	1386-1396	1373-1383	2000	383136-01-01

## SIDEWALL SW | БОКОВАЯ СТЕНКА SW

Model Модель	Width (C) Ширина (C)	Height (H) Высота (H)	TRANSPARENT GLASS ПРОЗРАЧНОЕ СТЕКЛО
			Art. No.   № арт.
SW	300	2000	383160-01-01

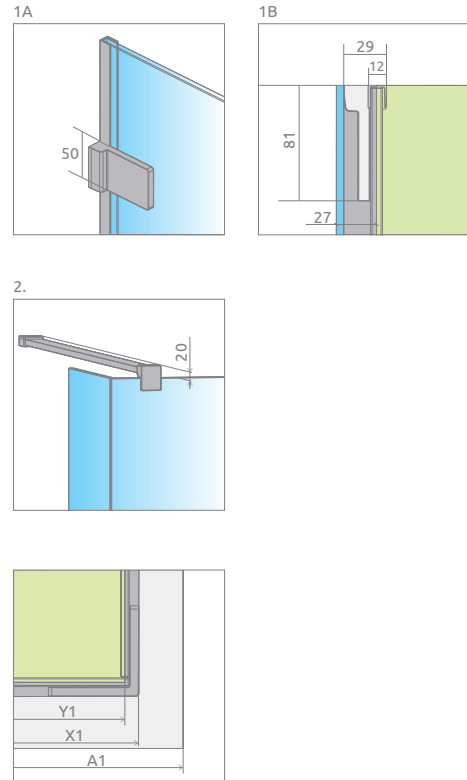
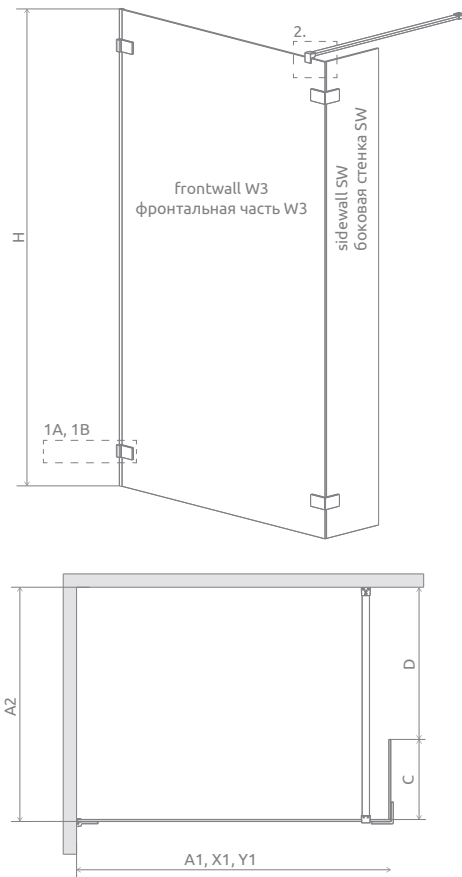

FRONT WALL W3 ФРОНТАЛЬНАЯ ЧАСТЬ W3	A1	A2	X1	Y1	H
W3 80	800	max 1500	786-796	773-783	2000
W3 90	900	max 1500	886-896	873-883	2000
W3 100	1000	max 1500	986-996	973-983	2000
W3 110	1100	max 1500	1086-1096	1073-1083	2000
W3 120	1200	max 1500	1186-1196	1173-1183	2000
W3 130	1300	max 1500	1286-1296	1273-1283	2000
W3 140	1400	max 1500	1386-1396	1373-1383	2000

SIDEWALL SW БОКОВАЯ СТЕНКА SW	C	D
SW	300	max 1190

ADDITIONAL OPTIONS | ДОПОЛНИТЕЛЬНЫЕ ОПЦИИ

GLASS VARIANTS р. 9 ВАРИАНТЫ ЦВЕТА СТЕКЛА стр. 25	SHOWERGUARD COATING р. 8 ПОЖИЗНЕННОЕ ЗАЩИТНОЕ ПОКРЫТИЕ стр. 24	ENGRAVING ON GLASS р. 34 ГРАВИРОВКА НА СТЕКЛЕ стр. 35	PROFILES CHROME+ р. 10 ПРОФИЛИ CHROME+ стр. 26	INSIDE BRACKETS р. 10 ВНУТРЕННИЕ КРОНШТЕЙНЫ стр. 26	TELESCOPIC SUPPORT BAR р. 82 СТАБИЛИЗАТОР К ПОТОЛКУ стр. 82	TOWEL HANGER р. 13 ДЕРЖАТЕЛЬ ДЛЯ ПОЛОТЕНЕЦ стр. 29	MAXIMUM HEIGHT р. 11 МАКСИМАЛЬНАЯ ВЫСОТА стр. 27	SHOWER BOARDS р. 392 ТРАПЫ И ДУШЕВЫЕ ПЛИТЫ стр. 392	ACCESSORIES р. 389 АКСЕССУАРЫ стр. 389

Telescopic support bar Стабилизатор к потолку	For Glass Для стекла толщиной	Height Высота	Art. No. № арт.
	8 mm	max 3000 mm	WD-008-02

NAVIGATION | МОДЕЛЬНЫЙ РЯД

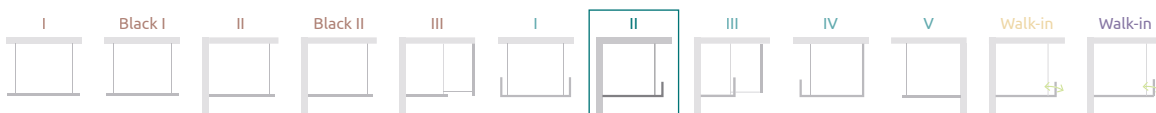

# Euphoria Walk-in III

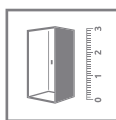
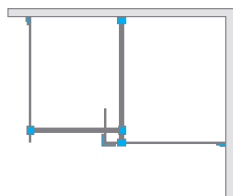

Shower enclosure set consists of 3 parts: Front wall W3, sidewall W2 and sidewall SW. Please specify all the article numbers when making an order.  
В заказе надо указать 3 номера артикулов: фронтальной части W3, боковой стенки W2 и боковой стенки SW.

A universal shower enclosure that can be assembled as a left-hand or right-hand version.  
Кабина универсальная, возможен как левосторонний, так и правосторонний монтаж.

## FRONT WALL W3 | ФРОНТАЛЬНАЯ ЧАСТЬ W3

Model Модель	Width (E) Ширина (E)	Height (H) Высота (H)	TRANSPARENT GLASS ПРОЗРАЧНОЕ СТЕКЛО
			Art. No.   № арт.
Walk-in W3 80	780-790	2000	383130-01-01
Walk-in W3 90	880-890	2000	383131-01-01
Walk-in W3 100	980-990	2000	383132-01-01
Walk-in W3 110	1080-1090	2000	383133-01-01
Walk-in W3 120	1180-1190	2000	383134-01-01
Walk-in W3 130	1280-1290	2000	383135-01-01
Walk-in W3 140	1380-1390	2000	383136-01-01

## SIDEWALL W2 | БОКОВАЯ СТЕНКА W2

Model Модель	Width (Y3) Ширина (Y3)	Height (H) Высота (H)	TRANSPARENT GLASS ПРОЗРАЧНОЕ СТЕКЛО
			Art. No.   № арт.
W2 80	764-774	2000	383120-01-01
W2 90	864-874	2000	383121-01-01
W2 100	964-974	2000	383122-01-01

## SIDEWALL SW | БОКОВАЯ СТЕНКА SW

Model Модель	Width (C) Ширина (C)	Height (H) Высота (H)	TRANSPARENT GLASS ПРОЗРАЧНОЕ СТЕКЛО
			Art. No.   № арт.
SW	300	2000	383160-01-01

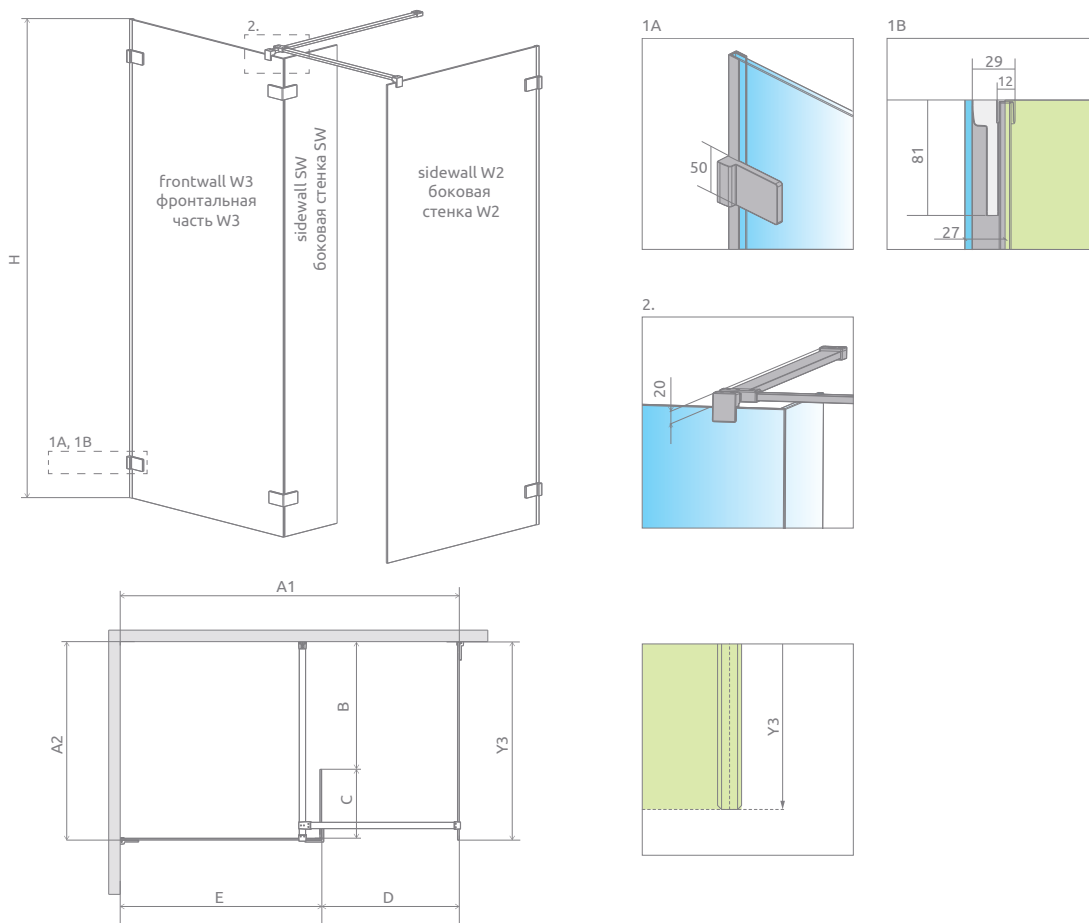

FRONT WALL W3 ФРОНТАЛЬНАЯ ЧАСТЬ W3	A1	A2	D	E	H
W3 80	max 2265	max 1500	max 1480	780-790	2000
W3 90	max 2365	max 1500	max 1480	880-890	2000
W3 100	max 2465	max 1500	max 1480	980-990	2000
W3 110	max 2565	max 1500	max 1480	1080-1090	2000
W3 120	max 2665	max 1500	max 1480	1180-1190	2000
W3 130	max 2765	max 1500	max 1480	1280-1290	2000
W3 140	max 2865	max 1500	max 1480	1380-1390	2000

SIDEWALL W2 БОКОВАЯ СТЕНКА W2	Y3
W2 80	764-774
W2 90	864-874
W2 100	964-974

SIDEWALL SW БОКОВАЯ СТЕНКА SW	B	C
SW	max 1190	300

ADDITIONAL OPTIONS | ДОПОЛНИТЕЛЬНЫЕ ОПЦИИ

GLASS VARIANTS p. 9	SHOWERGUARD COATING p. 8	ENGRAVING ON GLASS p. 34	PROFILES CHROME+ p. 10	INSIDE BRACKETS p. 10	TELESCOPIC SUPPORT BAR p. 82	TOWEL HANGER p. 13	MAXIMUM HEIGHT p. 11	SHOWER BOARDS p. 392	ACCESSORIES p. 389
ВАРИАНТЫ ЦВЕТА СТЕКЛА стр. 25	ПОЖИЗНЕННОЕ ЗАЩИТНОЕ ПОКРЫТИЕ стр. 24	ГРАВИРОВКА НА СТЕКЛЕ стр. 35	ПРОФИЛИ CHROME+ стр. 26	ВНУТРЕННИЕ КРОНШТЕЙНЫ стр. 26	СТАБИЛИЗАТОР К ПОТОЛКУ стр. 82	ДЕРЖАТЕЛЬ ДЛЯ ПОЛОТЕНЕЦ стр. 29	МАКСИМАЛЬНАЯ ВЫСОТА стр. 27	ТРАПЫ И ДУШЕВЫЕ ПЛИТЫ стр. 392	АКСЕССУАРЫ стр. 389

Telescopic support bar Стабилизатор к потолку	For Glass Для стекла толщиной	Height Высота	Art. No. № арт.
	8 mm	max 3000 mm	WD-008-02

NAVIGATION | МОДЕЛЬНЫЙ РЯД

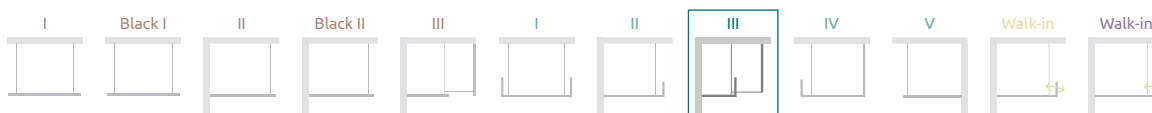



# Euphoria Walk-in IV

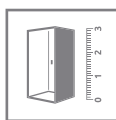

Shower enclosure set consists of 3 parts: Front wall W4, sidewall W5 and sidewall SW. Please specify all the article numbers when making an order.  
В заказе надо указать 3 номера артикулов: фронтальной части W4, боковой стенки W5 и боковой стенки SW.

A universal shower enclosure that can be assembled as a left-hand or right-hand version.  
Кабина универсальная, возможен как левосторонний, так и правосторонний монтаж.

## FRONT WALL W4 | ФРОНТАЛЬНАЯ ЧАСТЬ W4

Model Модель	Width (X1) Ширина (X1)	Dimension to the glass panel axis (Y1) Размер к оси стекла (Y1)	Height (H) Высота (H)	TRANSPARENT GLASS ПРОЗРАЧНОЕ СТЕКЛО
				Art. No.   № арт.
Walk-in W4 80	773	747	2000	383140-01-01
Walk-in W4 90	873	847	2000	383141-01-01
Walk-in W4 100	973	947	2000	383142-01-01
Walk-in W4 110	1073	1047	2000	383143-01-01
Walk-in W4 120	1173	1147	2000	383144-01-01
Walk-in W4 130	1273	1247	2000	383145-01-01
Walk-in W4 140	1373	1347	2000	383146-01-01

## SIDEWALL W5 | БОКОВАЯ СТЕНКА W5

Model Модель	Width (X2) Ширина (X2)	Dimension to the glass panel axis (Y2) Размер к оси стекла (Y2)	Height (H) Высота (H)	TRANSPARENT GLASS ПРОЗРАЧНОЕ СТЕКЛО
				Art. No.   № арт.
W5 80	786-796	773-783	2000	383150-01-01
W5 90	886-896	873-883	2000	383151-01-01
W5 100	986-996	973-983	2000	383152-01-01

## SIDEWALL SW | БОКОВАЯ СТЕНКА SW

Model Модель	Width (C) Ширина (C)	Height (H) Высота (H)	TRANSPARENT GLASS ПРОЗРАЧНОЕ СТЕКЛО
			Art. No.   № арт.
SW	300	2000	383160-01-01

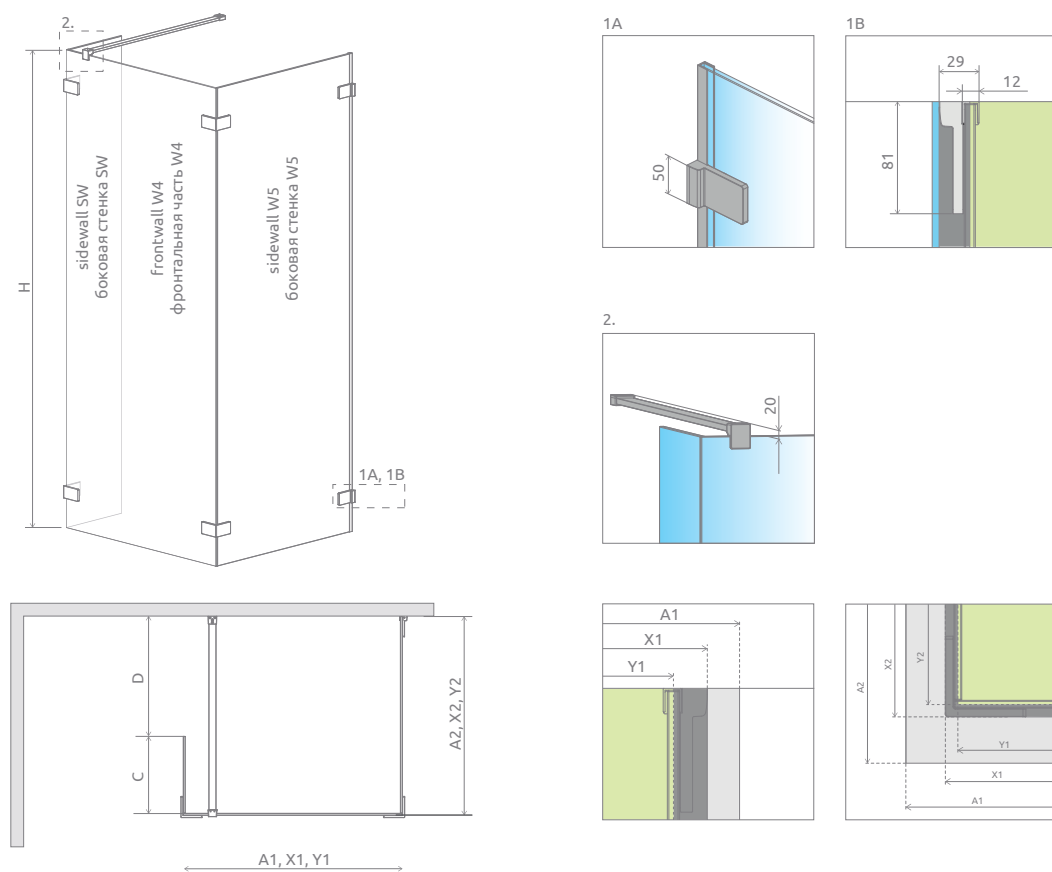

FRONT WALL W4 ФРОНТАЛЬНАЯ ЧАСТЬ W4	A1	X1	Y1	H
W4 80	800	773	747	2000
W4 90	900	873	847	2000
W4 100	1000	973	947	2000
W4 110	1100	1073	1047	2000
W4 120	1200	1173	1147	2000
W4 130	1300	1273	1247	2000
W4 140	1400	1373	1347	2000

SIDEWALL W5 БОКОВАЯ СТЕНКА W5	A2	X2	Y2	D
W5 80	800	786-796	773-783	469-479
W5 90	900	886-896	873-883	569-579
W5 100	1000	986-996	973-983	669-679

SIDEWALL SW БОКОВАЯ СТЕНКА SW	C
SW	300

ADDITIONAL OPTIONS | ДОПОЛНИТЕЛЬНЫЕ ОПЦИИ

GLASS VARIANTS p. 9 ВАРИАНТЫ ЦВЕТА СТЕКЛА стр. 25	SHOWERGUARD COATING p. 8 ПОЖИЗНЕННОЕ ЗАЩИТНОЕ ПОКРЫТИЕ стр. 24	ENGRAVING ON GLASS p. 34 ГРАВИРОВКА НА СТЕКЛЕ стр. 35	PROFILES CHROME+ p. 10 ПРОФИЛИ CHROME+ стр. 26	INSIDE BRACKETS p. 10 ВНУТРЕННИЕ КРОНШТЕЙНЫ стр. 26	TELESCOPIC SUPPORT BAR p. 82 СТАБИЛИЗАТОР К ПОТОЛКУ стр. 82	TOWEL HANGER p. 13 ДЕРЖАТЕЛЬ ДЛЯ ПОЛОТЕНЕЦ стр. 29	MAXIMUM HEIGHT p. 11 МАКСИМАЛЬНАЯ ВЫСОТА стр. 27	SHOWER BOARDS p. 392 ТРАПЫ И ДУШЕВЫЕ ПЛИТЫ стр. 392	ACCESSORIES p. 389 АКСЕССУАРЫ стр. 389

Telescopic support bar Стабилизатор к потолку	For Glass Для стекла толщиной	Height Высота	Art. No. № арт.
	8 mm	max 3000 mm	WD-008-02

NAVIGATION | МОДЕЛЬНЫЙ РЯД

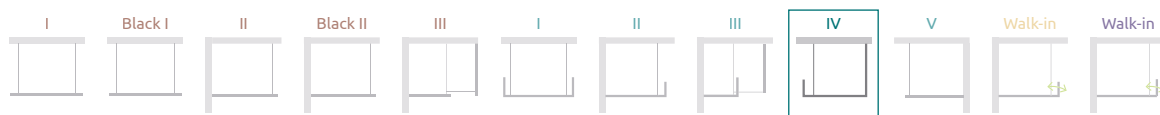

# Euphoria Walk-in V

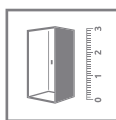
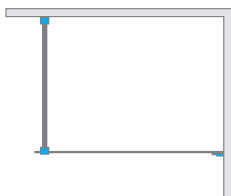

A universal shower enclosure that can be assembled as a left-hand or right-hand version.  
Кабина универсальная, возможен как левосторонний, так и правосторонний монтаж.

Model Модель	Tray width (A1) Ширина поддона (A1)	Width (Y1) Ширина (Y1)	Height (H) Высота (H)	TRANSPARENT GLASS ПРОЗРАЧНОЕ СТЕКЛО
				Art. No.   № арт.
Walk-in W1 70	700	665-675	2000	383117-01-01
Walk-in W1 80	800	765-775	2000	383110-01-01
Walk-in W1 90	900	865-875	2000	383111-01-01
Walk-in W1 100	1000	965-975	2000	383112-01-01
Walk-in W1 110	1100	1065-1075	2000	383113-01-01
Walk-in W1 120	1200	1165-1175	2000	383114-01-01
Walk-in W1 130	1300	1265-1275	2000	383115-01-01
Walk-in W1 140	1400	1365-1375	2000	383116-01-01

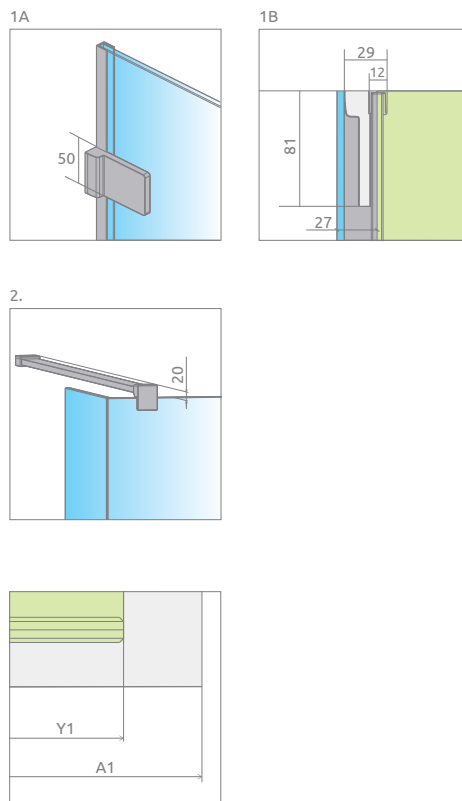
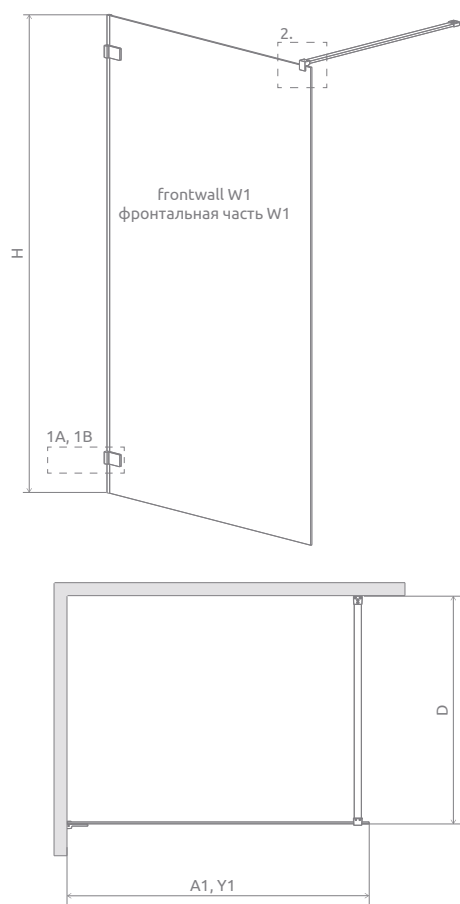

FRONT WALL W1 ФРОНТАЛЬНАЯ ЧАСТЬ W1	A1	Y1	D	H
W1 70	700	665-675	max 1500	2000
W1 80	800	765-775	max 1500	2000
W1 90	900	865-875	max 1500	2000
W1 100	1000	965-975	max 1500	2000
W1 110	1100	1065-1075	max 1500	2000
W1 120	1200	1165-1175	max 1500	2000
W1 130	1300	1265-1275	max 1500	2000
W1 140	1400	1365-1375	max 1500	2000

ADDITIONAL OPTIONS | ДОПОЛНИТЕЛЬНЫЕ ОПЦИИ

GLASS VARIANTS p. 9	SHOWERGUARD COATING p. 8	ENGRAVING ON GLASS p. 34	PROFILES CHROME+ p. 10	INSIDE BRACKETS p. 10	TELESCOPIC SUPPORT BAR p. 82	TOWEL HANGER p. 13	MAXIMUM HEIGHT p. 11	SHOWER BOARDS p. 392	ACCESSORIES p. 389
ВАРИАНТЫ ЦВЕТА СТЕКЛА стр. 25	ПОЖИЗНЕННОЕ ЗАЩИТНОЕ ПОКРЫТИЕ стр. 24	ГРАВИРОВКА НА СТЕКЛЕ стр. 35	ПРОФИЛИ CHROME+ стр. 26	ВНУТРЕННИЕ КРОНШТЕЙНЫ стр. 26	СТАБИЛИЗАТОР К ПОТОЛКУ стр. 82	ДЕРЖАТЕЛЬ ДЛЯ ПОЛОТЕНЕЦ стр. 29	МАКСИМАЛЬНАЯ ВЫСОТА стр. 27	ТРАПЫ И ДУШЕВЫЕ ПЛИТЫ стр. 392	АКСЕССУАРЫ стр. 389

Telescopic support bar Стабилизатор к потолку	For Glass Для стекла толщиной	Height Высота	Art. No. № арт.
	8 mm	max 3000 mm	WD-008-02

NAVIGATION | МОДЕЛЬНЫЙ РЯД

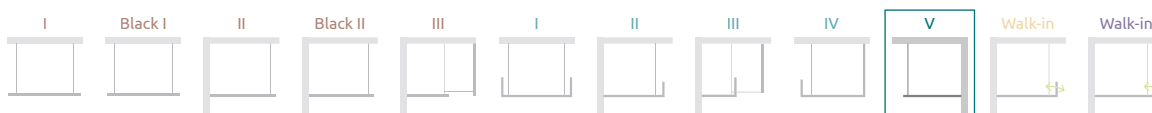



New

# Arta Walk-in

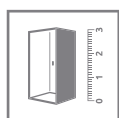
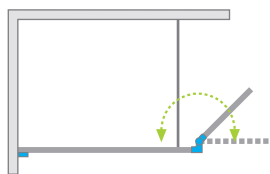

Shower enclosure set consists of 2 parts: Front wall and sidewall. Please specify all the article numbers when making an order.  
В заказе надо указать 2 номера артикулов: фронтальной части и боковой стенки.

## FRONT WALL ФРОНТАЛЬНАЯ ЧАСТЬ

Model Модель	Tray width (X1) Размер поддона (X1)	Dimension to the glass panel axis (Y1) Размер к оси стекла (Y1)	Height (H) Высота (H)	TRANSPARENT GLASS ПРОЗРАЧНОЕ СТЕКЛО
				Art. No.   № арт.
Walk-in front 80	786-796	773-783	2000	386280-03-01
Walk-in front 90	886-896	873-883	2000	386290-03-01
Walk-in front 100	986-996	973-983	2000	386210-03-01
Walk-in front 110	1086-1096	1073-1083	2000	386211-03-01
Walk-in front 120	1186-1196	1173-1183	2000	386212-03-01
Walk-in front 130	1286-1296	1273-1283	2000	386213-03-01
Walk-in front 140	1386-1396	1373-1383	2000	386214-03-01

## SIDEWALL БОКОВАЯ СТЕНКА

Model Модель	Width (C) Ширина (C)	Height (H) Высота (H)	TRANSPARENT GLASS ПРОЗРАЧНОЕ СТЕКЛО
			Art. No.   № арт.
Sidewall   Боковая стенка 40 L	400	2000	386010-03-01L
Sidewall   Боковая стенка 40 R	400	2000	386010-03-01R

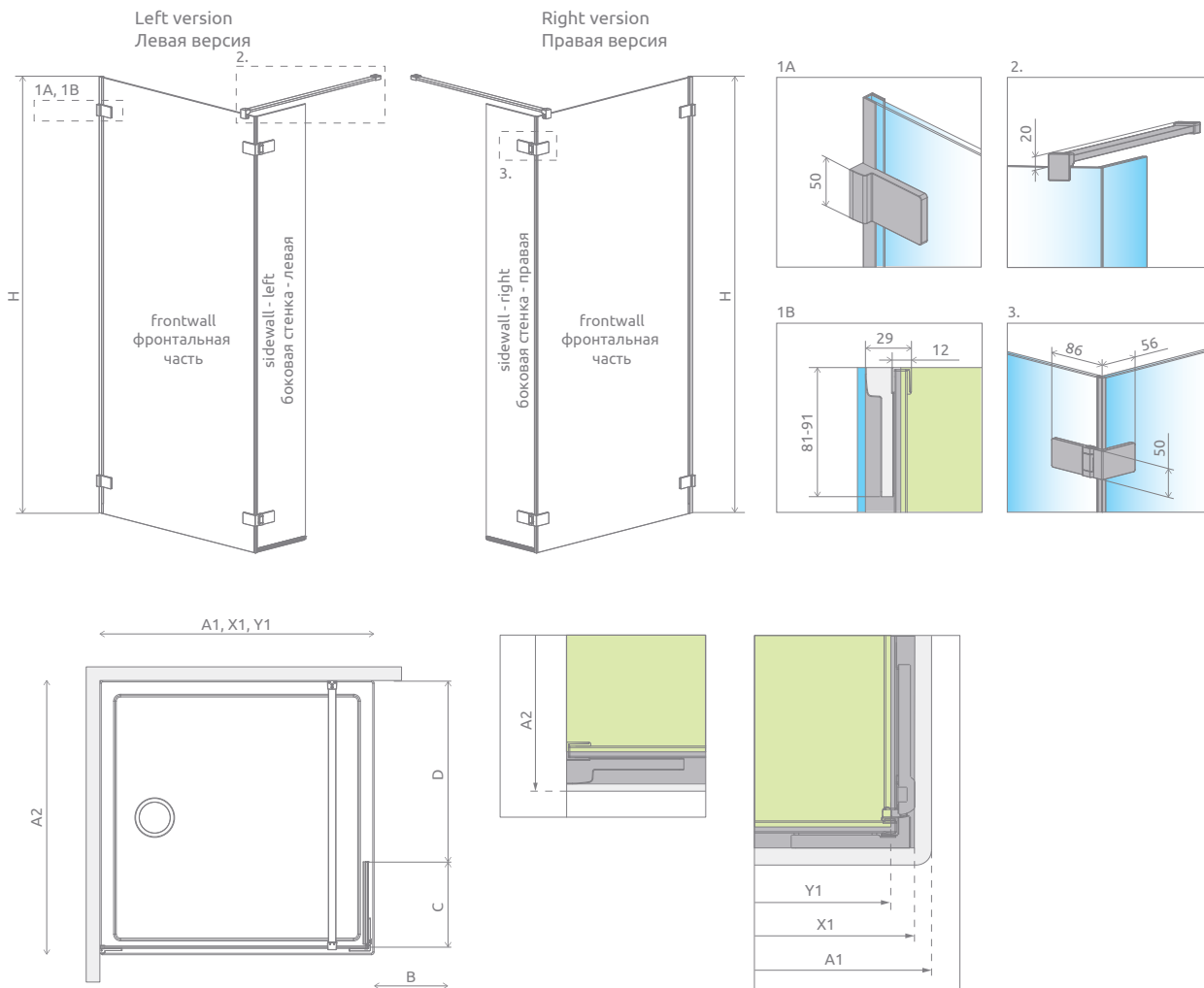

FRONT WALL | ФРОНТАЛЬНАЯ ЧАСТЬ

MODEL   МОДЕЛЬ	A1	A2	X1	Y1	H
Front 80	800	maks. 1500	786-796	773-783	2000
Front 90	900	maks. 1500	886-896	873-883	2000
Front 100	1000	maks. 1500	986-996	973-983	2000
Front 110	1100	maks. 1500	1086-1096	1073-1083	2000
Front 120	1200	maks. 1500	1186-1196	1173-1183	2000
Front 130	1300	maks. 1500	1286-1296	1273-1283	2000
Front 140	1400	maks. 1500	1386-1396	1373-1383	2000

SIDEWALL | БОКОВАЯ СТЕНКА

MODEL   МОДЕЛЬ	B	C	D
Sidewall Боковая стенка	391	400	maks. 1090

ADDITIONAL OPTIONS | ДОПОЛНИТЕЛЬНЫЕ ОПЦИИ

GLASS VARIANTS р. 9	SHOWERGUARD COATING р. 8	ENGRAVING ON GLASS р. 34	INSIDE BRACKETS р. 10	TOWEL HANGER р. 13	MAXIMUM HEIGHT, p. 11	SHOWER BOARDS р. 392	ACCESSORIES р. 389
ВАРИАНТЫ ЦВЕТА СТЕКЛА стр. 25	ПОЖИЗНЕННОЕ ЗАЩИТНОЕ ПОКРЫТИЕ стр. 24	ГРАВИРОВКА НА СТЕКЛЕ стр. 35	ВНУТРЕННИЕ КРОНШТЕЙНЫ стр. 26	ДЕРЖАТЕЛЬ ДЛЯ ПОЛОТЕНЕЦ стр. 29	МАКСИМАЛЬНАЯ ВЫСОТА стр. 27	ТРАПЫ И ДУШЕВЫЕ ПЛИТЫ стр. 392	АКСЕССУАРЫ стр. 389

NAVIGATION | МОДЕЛЬНЫЙ РЯД

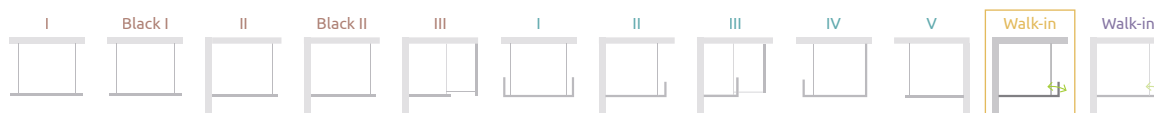

# Eos II Walk-in

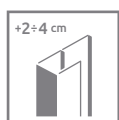
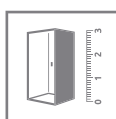
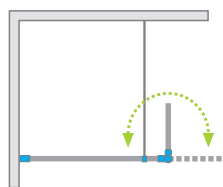

Model Модель	Width (X1) Ширина (X1)	Dimension to the glass panel axis (Y1) Размер к оси стекла (Y1)	Height (H) Высота (H)	TRANSPARENT GLASS ПРОЗРАЧНОЕ СТЕКЛО	
				Art. No.   № арт.	
Walk-in 80 L	785-795	772-782	1970	3799500-01L	
Walk-in 80 R	785-795	772-782	1970	3799500-01R	
Walk-in 90 L	885-895	872-882	1970	3799501-01L	
Walk-in 90 R	885-895	872-882	1970	3799501-01R	
Walk-in 100 L	985-995	972-982	1970	3799502-01L	
Walk-in 100 R	985-995	972-982	1970	3799502-01R	

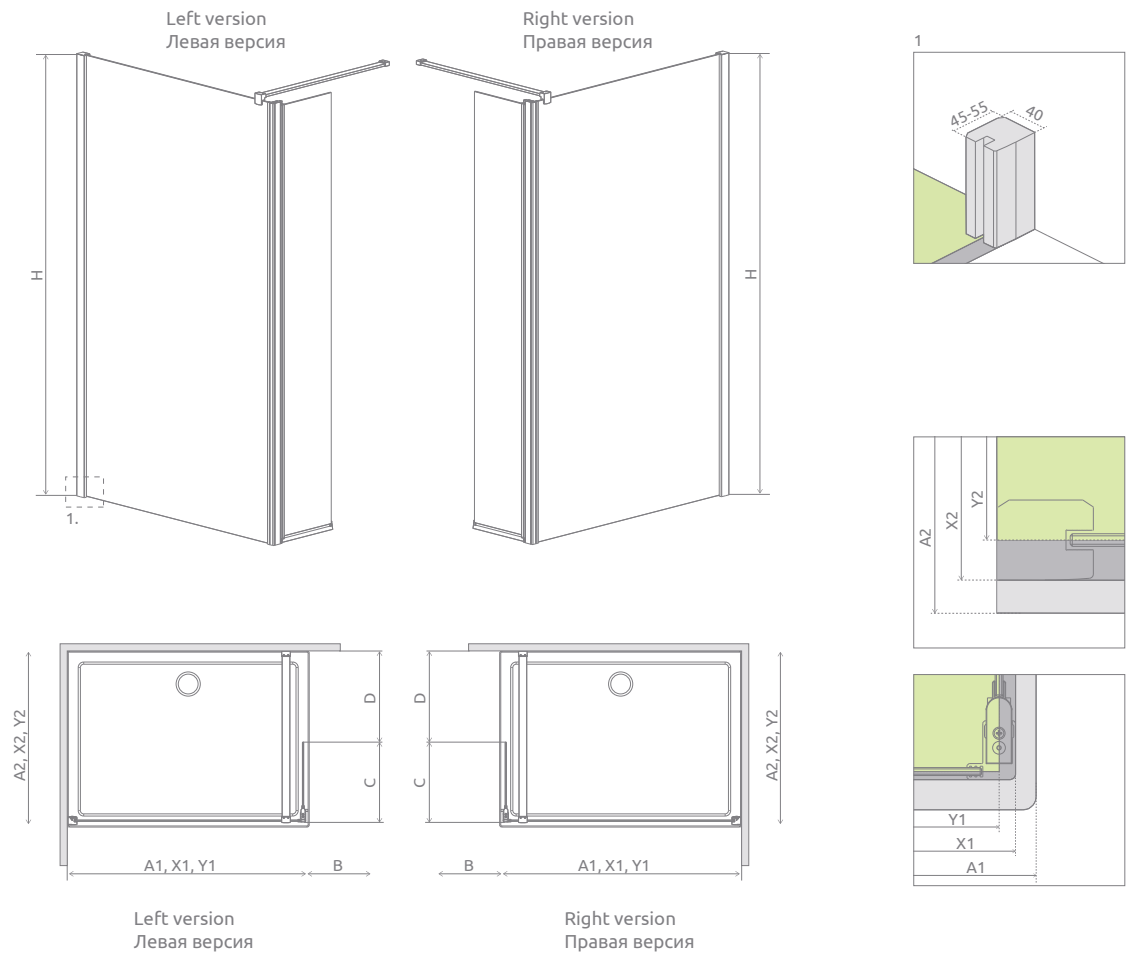

MODEL   МОДЕЛЬ	A1	A2	X1	X2	Y1	Y2	B	C	D	H
Walk-in 80	800	max 1030	785-795	max 1020	772-782	max 1001	300	363-373	max 650	1970
Walk-in 90	900	max 1030	885-895	max 1020	872-882	max 1001	300	363-373	max 650	1970
Walk-in 100	1000	max 1030	985-995	max 1020	972-982	max 1001	300	363-373	max 650	1970

ADDITIONAL OPTIONS | ДОПОЛНИТЕЛЬНЫЕ ОПЦИИ

GLASS VARIANTS, p. 9	SHOWERGUARD COATING p. 8	ENGRAVING ON GLASS p. 34	EXTENSION PROFILES p. 14	SHOWER BOARDS p. 392	TOWEL HANGER p. 13	ACCESSORIES p. 389
ВАРИАНТЫ ЦВЕТА СТЕКЛА стр. 25	ПОЖИЗНЕННОЕ ЗАЩИТНОЕ ПОКРЫТИЕ стр. 24	ГРАВИРОВКА НА СТЕКЛЕ стр. 35	РАСШИРИТЕЛЬНЫЕ ПРОФИЛИ стр. 30	ТРАПЫ И ДУШЕВЫЕ ПЛИТЫ стр. 392	ДЕРЖАТЕЛЬ ДЛЯ ПОЛОТЕНЕЦ стр. 29	АКСЕССУАРЫ стр. 389

Extension profiles   Расширительные профили		Art. No.   № арт.
	U profile +2 cm Профиль П-образный +2 см	P01-110197001
	U profile +4 cm Профиль П-образный +4 см	P01-111197001

NAVIGATION | МОДЕЛЬНЫЙ РЯД





## Telescopic support bar | Стабилизатор к потолку

Modo New and Euphoria Walk-in shower enclosure have a stabilizer mounted to the wall as standard. If the situation in the bathroom does not allow to mount such a stabilizer, it is possible to buy a telescopic stabilizer mounted to the ceiling.

When planning the installation of Modo New cabins with a telescopic stabilizer, we have to order a shower enclosure with non-standard dimensions, because the telescopic stabilizer increases the cabin's dimensions by 24 mm. Installation of cabins with a telescopic stabilizer is possible if the edge of the shower tray on which the stabilizer stands is at least 45 mm wide.

Installation of Euphoria Walk-in cabins with a telescopic stabilizer is possible if the edge of the shower tray on which the stabilizer stands is at least 45 mm wide. The only exception is the Euphoria Walk-in III model, which we do not recommend installing on a shower tray. When planning the installation directly on the floor, remember that the telescopic ceiling bracket increases the overall dimensions of the cabin by 24 mm.

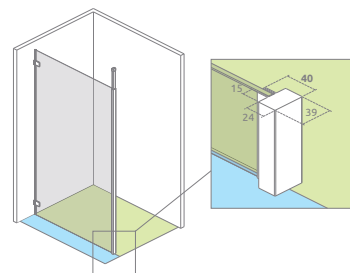

В стандартной комплектации у перегородок типа Walk-in стабилизатор к стене, но если ситуация в ванной комнате не позволяет монтировать такой кронштейн, Вы можете купить телескопический стабилизатор к потолку. Надо учесть что стабилизатор увеличивает размер кабины на поддоне.

TELESCOPIC SUPPORT BAR СТАБИЛИЗАТОР К ПОТОЛКУ	FOR GLASS ДЛЯ СТЕКЛА ТОЛЩИНОЙ	HEIGHT ВЫСОТА	ART. NO. № АРТ.
	8 mm	max 3000	WD-008-02

## Installation of the walk-in shower enclosure Modo New Монтаж кабины Modo New

With telescopic support bar on the shower tray  
Со стабилизатором к потолку на поддоне

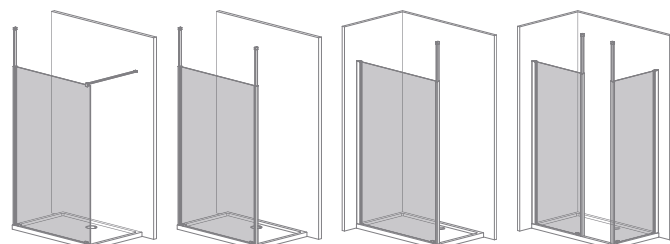

With telescopic support bar directly  
on the floor (without shower tray)  
Со стабилизатором к потолку  
непосредственно на пол.

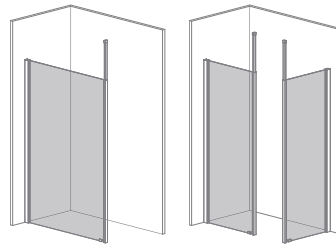

In the case of mounting the shower enclosure on the shower tray you must order the cubicle with non-standard dimensions.  
В случае установки кабины на поддоне, нужно заказывать нестандартную кабину.

## Installation of the walk-in shower enclosures Euphoria Walk-in Монтаж перегородок Euphoria Walk-in

With telescopic support bar on the shower tray  
Со стабилизатором к потолку на поддоне

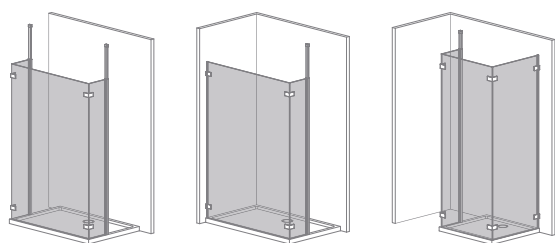

With telescopic support bar directly on the floor (without shower tray)  
Со стабилизатором к потолку непосредственно на пол

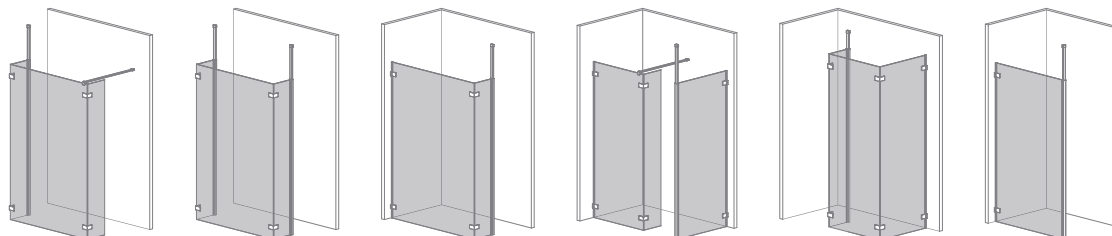



Modo New II shower enclosure mounted with ceiling telescopic support bar.  
Перегородка Modo II с телескопическим стабилизатором к потолку.

# ARTA



Tempered **safety glass**, thickness: 8 mm, compliant with PN:EN 12150:1  
Безопасное закалённое стекло, толщиной 8 мм, в соответствии со стандартом PN:EN 12150:1



**Wall hinges** with up and down mechanism  
Латунные, хромированные петли с подъемно-опускным механизмом. Открывание двери внутрь и наружу



**Flush-fitting hinges** make the glass surface smooth from the inside - the cleaning of your shower enclosure is very simple  
Изнутри петля заподлицо со стеклом, что облегчает уход за кабиной



**Adjustable** wall hinges up to 6 mm  
Регулировка пристенной петли до 6 мм



As a standard, all glass items are covered with the **EasyClean®** coating that facilitates the process of keeping shower enclosure clean.

На все стекла стандартно наносится покрытие **EasyClean®**, которое помогает содержать кабину в чистоте.

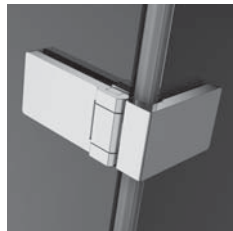

**Corner hinge** flush-fitted with the glass pane for easy cleaning

**Угловая петля** со скрытым монтажом – изнутри плоская поверхность



The wall-adjacent sealing profile can **fill in the wall irregularities** up to about 10 mm

Для регулировки зазоров до 10 мм стекла при стене используется уплотнительный профиль



The shower enclosure can be assembled **without the sealing profile** only when the wall is even and exactly vertical

Возможен вариант установки без уплотнительного профиля в случае идеально ровных и вертикальных стен

## STANDARD GLASS FINISH ЦВЕТ СТЕКЛА СТАНДАРТ



01 Transparent  
01 Прозрачное

## PROFILE FINISH ЦВЕТ ПРОФИЛЯ



03 Chrome+  
03 Chrome+



## Chrome+

Vertical profiles and support bars are made in **Chrome+** technology, which ensures higher gloss.

Вертикальные профили а также профиль стабилизатора сделаны в технологии **Chrome+** обеспечивающей больший блеск

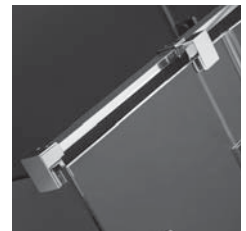

**Solid support bars** ensure stable construction of shower enclosure

Прочные алюминиевые стабилизаторы гарантируют стабильную конструкцию кабины

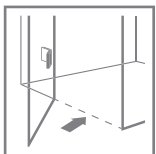

## POSSIBILITY OF MOUNTING WITHOUT A THRESHOLD STRIP ВОЗМОЖНОСТЬ МОНТАЖА БЕЗ ПОРОГА

The standard packaging contains the horizontal seals in two heights: higher and lower. For installations without a threshold, use the higher seal.

По стандарту в упаковке два набора уплотнителей, один для монтажа с порогом, второй для монтажа без порога.



Chrome Chrome+

## ADDITIONAL OPTIONS | ДОПОЛНИТЕЛЬНЫЕ ОПЦИИ



### GLASS VARIANTS

Product is available in several glass variants (details on p. 9).

### ВАРИАНТЫ СТЕКЛА

Кабина доступна в нескольких вариантах стекла (см. стр. 25).

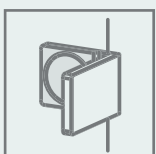

### POSSIBILITY OF USING INSIDE BRACKETS

(details on p. 10).

### ВОЗМОЖНОСТЬ ПРИМЕНЕНИЯ ВНУТРЕННИХ КРОНШТЕЙНОВ

(Больше информации на стр. 26).

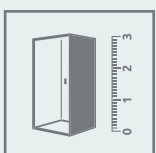

### MADE TO MEASURE

Products marked with this pictogram are available in our "made to measure" programme eg. with nonstandard dimensions, with slants, cutouts for the seat or bath. (More information on our website).

### НЕСТАНДАРТНЫЕ КАБИНЫ ПОД ЗАКАЗ

Модели обозначенные таким символом доступны в нестандартных размерах и формах, например с вырезами под мансарду или сидение. Больше информации на сайте.



### LIFETIME COATING

Possibility to order products with transparent glass with a lifetime ShowerGuard® coating. Details on p. 8.

### ПОЖИЗНЕННОЕ ЗАЩИТНОЕ ПОКРЫТИЕ

Под заказ фабрика может сделать кабину в стандартном либо нестандартном размере из прозрачного стекла (01) с покрытием ShowerGuard®. Больше информации на стр. 24.

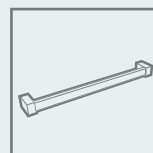

### TOWEL HANGER

Possibility to order a rail hanger, ideal for hanging a towel. Details on p. 13.

### ДЕРЖАТЕЛЬ ДЛЯ ПОЛОТЕНЕЦ

Под заказ фабрика может сделать полотенцедержатель на стекле. Более подробно на стр. 29.

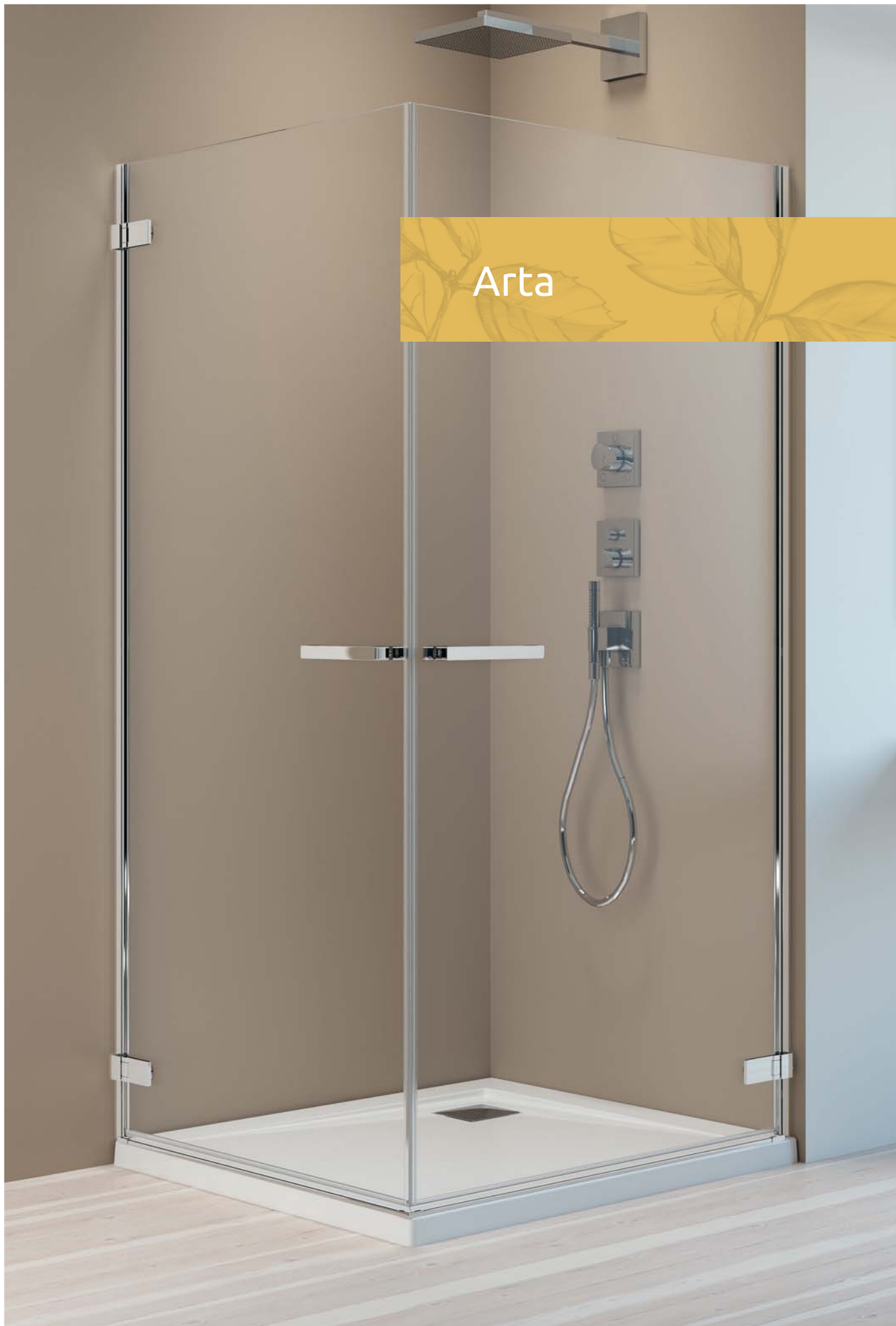

Arta

Arta



# Arta KDJ I

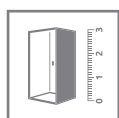
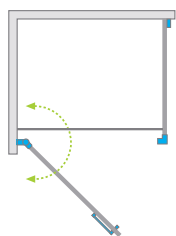

Shower enclosure set consists of 2 parts: door and sidewall S1. Please specify all the article numbers when making an order.  
В заказе надо указать 2 номера артикулов: двери и боковой стенки S1.

## DOOR | ДВЕРЬ

Model Модель	Tray width (A1) Ширина поддона (A1)	Dimension to the glass panel axis (Y1) Размер к оси стекла (Y1)	Height (H) Высота (H)	TRANSPARENT GLASS ПРОЗРАЧНОЕ СТЕКЛО
				Art. No.   № арт.
KDJ I door 80 L	800	773-779	2000	386081-03-01L
KDJ I door 80 R	800	773-779	2000	386081-03-01R
KDJ I door 90 L	900	873-879	2000	386082-03-01L
KDJ I door 90 R	900	873-879	2000	386082-03-01R
KDJ I door 100 L	1000	973-979	2000	386083-03-01L
KDJ I door 100 R	1000	973-979	2000	386083-03-01R

## SIDEWALL S1 | БОКОВАЯ СТЕНКА S1

Model Модель	Tray width (A2) Ширина поддона (A2)	Dimension to the glass panel axis (Y2) Размер к оси стекла (Y2)	Height (H) Высота (H)	TRANSPARENT GLASS ПРОЗРАЧНОЕ СТЕКЛО
				Art. No.   № арт.
S1 70 <b>New</b>	700	673-683	2000	386019-03-01
S1 80	800	773-783	2000	386020-03-01
S1 90	900	873-883	2000	386021-03-01
S1 100	1000	973-983	2000	386022-03-01
S1 110	1100	1073-1083	2000	386023-03-01
S1 120	1200	1173-1183	2000	386024-03-01

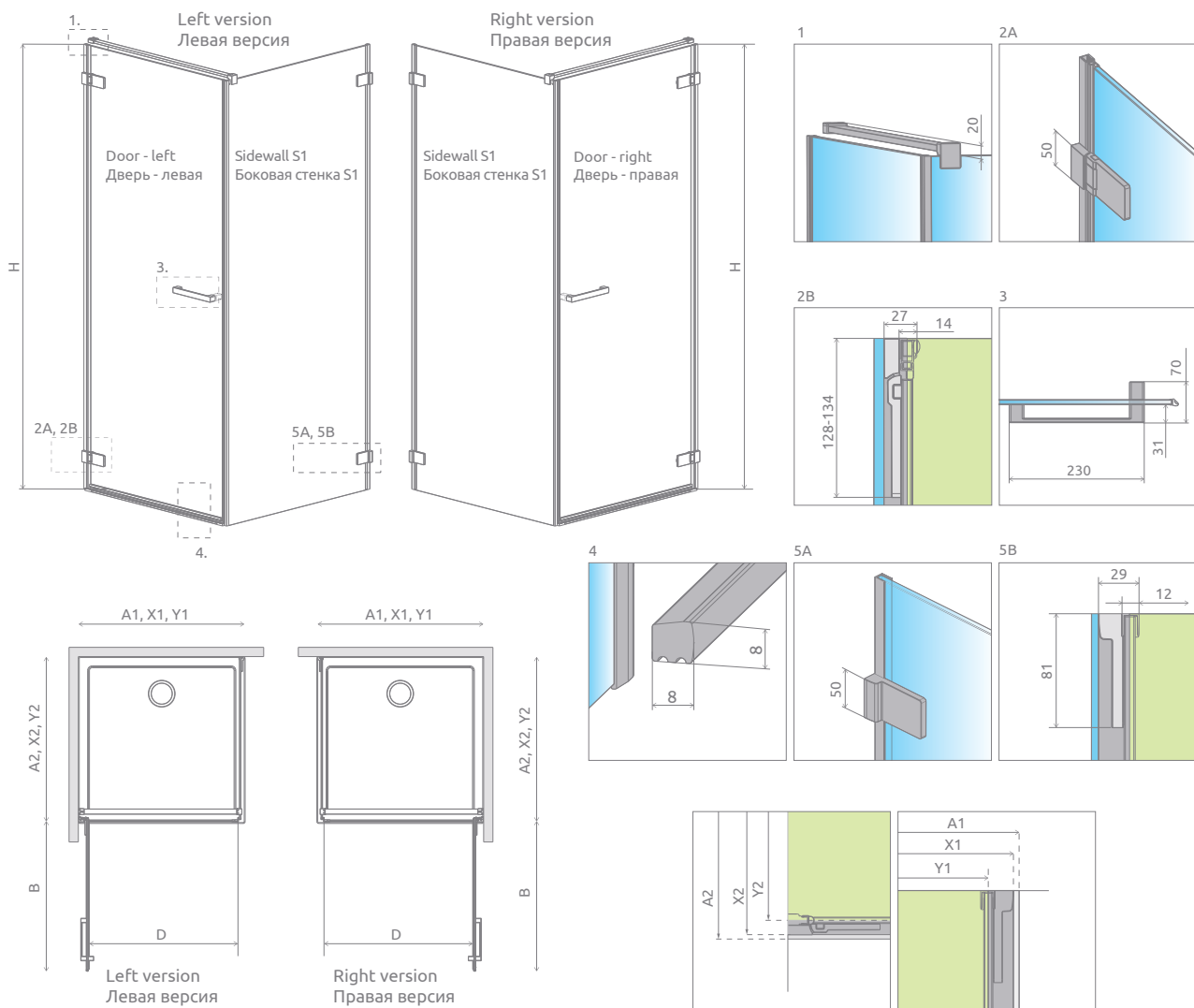

Door   Дверь	A1	X1	Y1	B	D	H
KDJ I Door 80	800	795-801	773-779	720	708	2000
KDJ I Door 90	900	895-901	873-879	820	808	2000
KDJ I Door 100	1000	995-1001	973-979	920	908	2000

SIDEWALL S1 БОКОВАЯ СТЕНКА S1	A2	X2	Y2
S1 70	700	692-702	673-683
S1 80	800	792-802	773-783
S1 90	900	892-902	873-883
S1 100	1000	992-1002	973-983
S1 110	1100	1092-1102	1073-1083
S1 120	1200	1192-1202	1173-1183

ADDITIONAL OPTIONS | ДОПОЛНИТЕЛЬНЫЕ ОПЦИИ

GLASS VARIANTS p. 9	SHOWERGUARD COATING p. 8	ENGRAVING ON GLASS p. 34	INSIDE BRACKETS p. 10	TOWEL HANGER p. 13	MAXIMUM HEIGHT p. 11	SHOWER BOARDS p. 392	ACCESSORIES p. 389
ВАРИАНТЫ ЦВЕТА СТЕКЛА стр. 25	ПОЖИЗНЕННОЕ ЗАЩИТНОЕ ПОКРЫТИЕ стр. 24	ГРАВИРОВКА НА СТЕКЛЕ стр. 35	ВНУТРЕННИЕ КРОНШТЕЙНЫ стр. 26	ДЕРЖАТЕЛЬ ДЛЯ ПОЛОТЕНЦ стр. 29	МАКСИМАЛЬНАЯ ВЫСОТА стр. 27	ТРАПЫ И ДУШЕВЫЕ ПЛИТЫ стр. 392	АКСЕССУАРЫ стр. 389

NAVIGATION | МОДЕЛЬНЫЙ РЯД



# Arta KDJ II

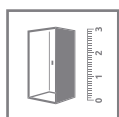
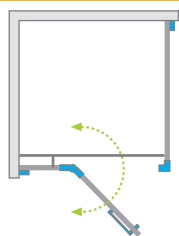

Shower enclosure set consists of 3 parts: front (two elements) and sidewall S1. Please specify all the article numbers when making an order.  
В заказе надо указать 3 номера артикулов: фронтальной части кабины (два номера) и боковой стенки S1.

**FRONT** (consists of two elements, each with individual article number)  
**ФРОНТАЛЬНАЯ ЧАСТЬ КАБИНЫ** (створка двери и неподвижное стекло)

Model Модель	Tray width (A1) Ширина поддона (A1)	Dimension to the glass panel axis (Y1) Размер к оси стекла (Y1)	Height Высота (H)	Element Наименование	TRANSPARENT GLASS ПРОЗРАЧНОЕ СТЕКЛО
					Art. No.   № арт.
KDJ II front 80 L	800	773-783	2000	Door G 520 L	386420-03-01L
				KDJ II Front wall 223 L	386040-03-01L
KDJ II front 80 R	800	773-783	2000	Door G 520 R	386420-03-01R
				KDJ II Front wall 223 R	386040-03-01R
KDJ II front 90 L	900	873-883	2000	Door G 620 L	386455-03-01L
				KDJ II Front wall 223 L	386040-03-01L
KDJ II front 90 R	900	873-883	2000	Door G 620 R	386455-03-01R
				KDJ II Front wall 223 R	386040-03-01R
KDJ II front 100 L	1000	973-983	2000	Door G 620 L	386455-03-01L
				KDJ II Front wall 323 L	386042-03-01L
KDJ II front 100 R	1000	973-983	2000	Door G 620 R	386455-03-01R
				KDJ II Front wall 323 R	386042-03-01R
KDJ II front 110 L	1100	1073-1083	2000	Door G 820 L	386457-03-01L
				KDJ II Front wall 223 L	386040-03-01L
KDJ II front 110 R	1100	1073-1083	2000	Door G 820 R	386457-03-01R
				KDJ II Front wall 223 R	386040-03-01R
KDJ II front 120 L	1200	1173-1183	2000	Door G 820 L	386457-03-01L
				KDJ II Front wall 323 L	386042-03-01L
KDJ II front 120 R	1200	1173-1183	2000	Door G 820 R	386457-03-01R
				KDJ II Front wall 323 R	386042-03-01R
KDJ II front 130 L	1300	1273-1283	2000	Door G 820 L	386457-03-01L
				KDJ II Front wall 423 L	386045-03-01L
KDJ II front 130 R	1300	1273-1283	2000	Door G 820 R	386457-03-01R
				KDJ II Front wall 423 R	386045-03-01R
KDJ II front 140 L	1400	1373-1383	2000	Door G 820 L	386457-03-01L
				KDJ II Front wall 523 L	386046-03-01L
KDJ II front 140 R	1400	1373-1383	2000	Door G 820 R	386457-03-01R
				KDJ II Front wall 523 R	386046-03-01R

## SIDEWALL S1 / БОКОВАЯ СТЕНКА S1

Model Модель	Tray width (A1) Ширина поддона (A1)	Dimension to the glass panel axis (Y2) Размер к оси стекла (Y2)	Height Высота (H)	TRANSPARENT GLASS ПРОЗРАЧНОЕ СТЕКЛО
				Art. No. / № арт.
S1 70 <b>New</b>	700	673-683	2000	386019-03-01
S1 80	800	773-783	2000	386020-03-01
S1 90	900	873-883	2000	386021-03-01
S1 100	1000	973-983	2000	386022-03-01
S1 110	1100	1073-1083	2000	386023-03-01
S1 120	1200	1173-1183	2000	386024-03-01

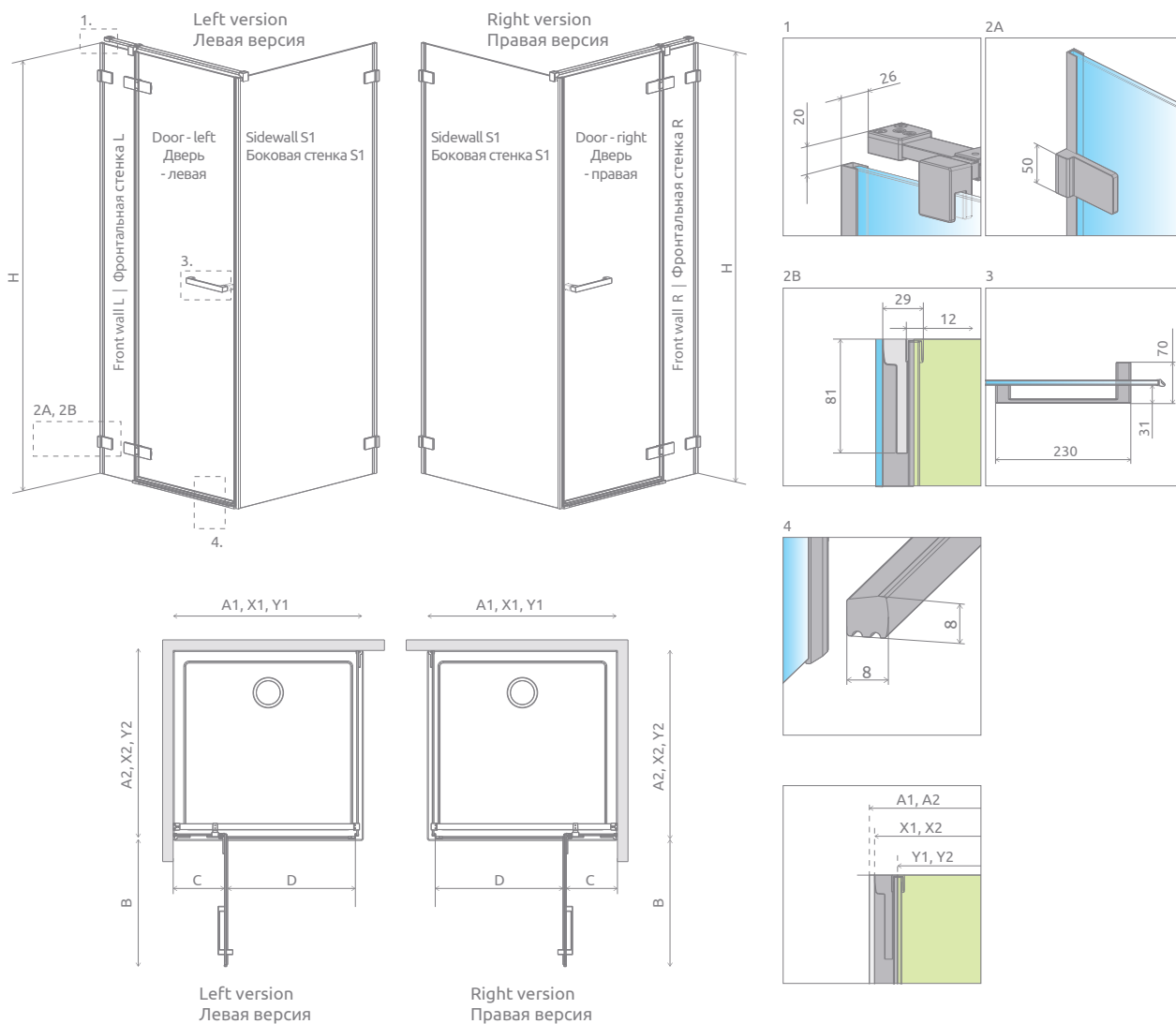

Arta

FRONT ФРОНТАЛЬНАЯ	A1	X1	Y1	B	C	D	H
KDJ II Front 80	800	795-805	773-783	520	244-254	510	2000
KDJ II Front 90	900	895-905	873-883	620	244-254	610	2000
KDJ II Front 100	1000	995-1005	973-983	620	344-354	610	2000
KDJ II Front 110	1100	1095-1105	1073-1083	820	244-254	810	2000
KDJ II Front 120	1200	1195-1205	1173-1183	820	344-354	810	2000
KDJ II Front 130	1300	1295-1305	1273-1283	820	444-454	810	2000
KDJ II Front 140	1400	1395-1405	1373-1383	820	544-554	810	2000

SIDEWALL S1 СТЕНКА S1	A2	X2	Y2
S1 70	700	692-702	673-683
S1 80	800	795-805	773-783
S1 90	900	895-905	873-883
S1 100	1000	995-1005	973-983
S1 110	1100	1095-1105	1073-1083
S1 120	1200	1195-1205	1173-1183

ADDITIONAL OPTIONS | ДОПОЛНИТЕЛЬНЫЕ ОПЦИИ

GLASS VARIANTS p. 9	SHOWERGUARD COATING p. 8	ENGRAVING ON GLASS p. 34	INSIDE BRACKETS p. 10	TOWEL HANGER p. 13	MAXIMUM HEIGHT p. 11	SHOWER BOARDS p. 392	ACCESSORIES p. 389
ВАРИАНТЫ ЦВЕТА СТЕКЛА стр. 25	ПОЖИЗНЕННОЕ ЗАЩИТНОЕ ПОКРЫТИЕ стр. 24	ГРАВИРОВКА НА СТЕКЛЕ стр. 35	ВНУТРЕННИЕ КРОНШТЕЙНЫ стр. 26	ДЕРЖАТЕЛЬ ДЛЯ ПОЛОТЕНЕЦ стр. 29	МАКСИМАЛЬНАЯ ВЫСОТА стр. 27	ТРАПЫ И ДУШЕВЫЕ ПЛИТЫ стр. 392	АКСЕССУАРЫ стр. 389

NAVIGATION | МОДЕЛЬНЫЙ РЯД





# Arta KDD I

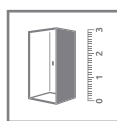
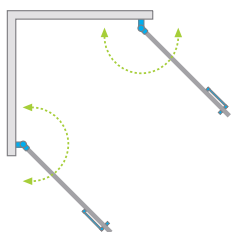

Shower enclosure set consists of 2 parts: left and right. Please specify both article numbers when making an order.  
В заказе надо указать 2 номера артикулов: левой и правой части кабины.

## LEFT PART | ЛЕВАЯ ЧАСТЬ КАБИНЫ

Model Модель	Tray width (A1) Ширина поддона (A1)	Dimension to the glass panel axis (Y1) Размер к оси стекла (Y1)	Height (H) Высота (H)	TRANSPARENT GLASS ПРОЗРАЧНОЕ СТЕКЛО
				Art. No.   № арт.
KDD I 80 L	800	769-775	2000	386060-03-01L
KDD I 90 L	900	869-875	2000	386061-03-01L
KDD I 100 L	1000	969-975	2000	386062-03-01L

## RIGHT PART | ПРАВАЯ ЧАСТЬ КАБИНЫ

Model Модель	Tray width (A2) Ширина поддона (A2)	Dimension to the glass panel axis (Y2) Размер к оси стекла (Y2)	Height (H) Высота (H)	TRANSPARENT GLASS ПРОЗРАЧНОЕ СТЕКЛО
				Art. No.   № арт.
KDD I 80 R	800	769-775	2000	386060-03-01R
KDD I 90 R	900	869-875	2000	386061-03-01R
KDD I 100 R	1000	969-975	2000	386062-03-01R

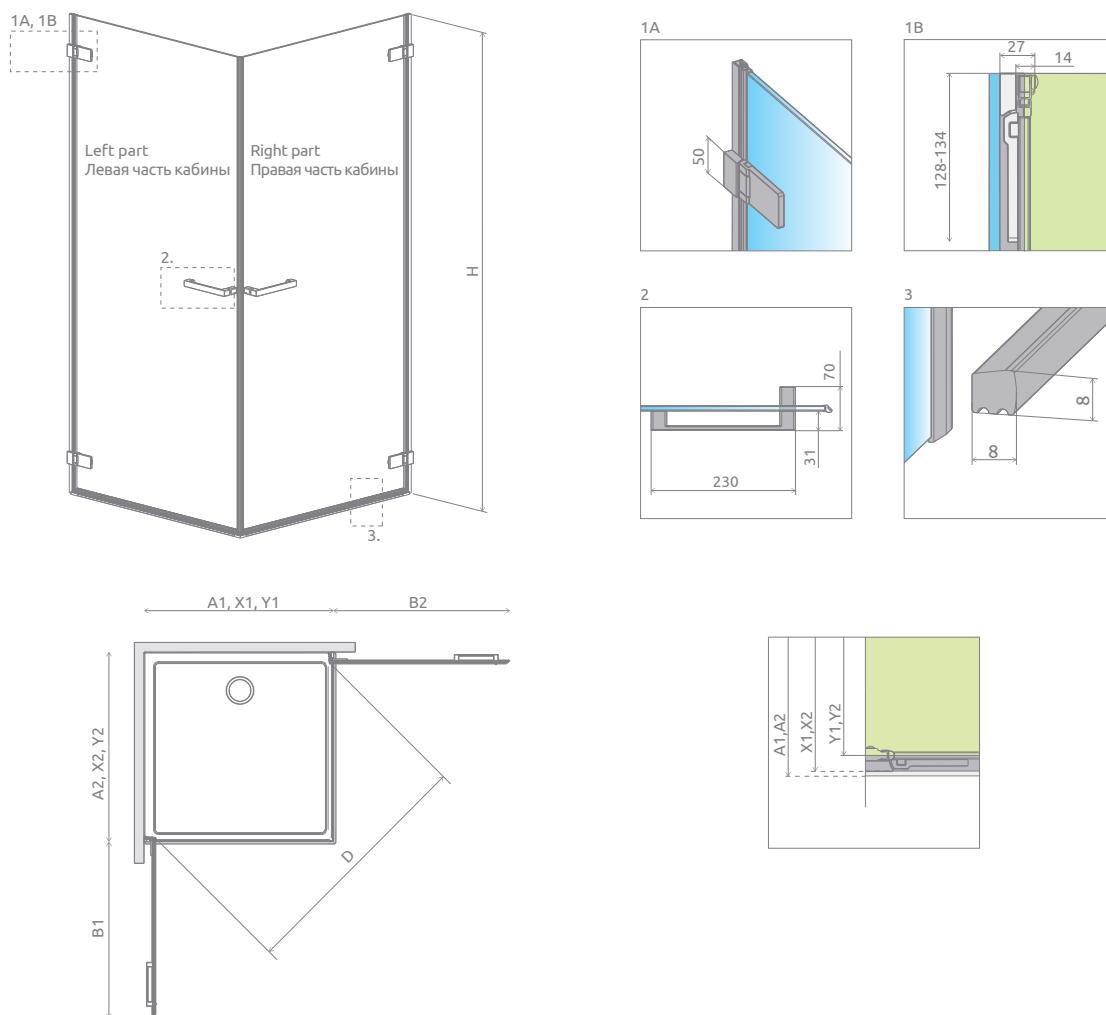

MODEL   МОДЕЛЬ	A1	A2	X1	X2	Y1	Y2	B1	B2	D	H
KDD I 80Lx80R	800	800	788-794	788-794	769-775	769-775	718	718	1117	2000
KDD I 80Lx90R	800	900	788-794	888-894	769-775	869-875	718	818	1190	2000
KDD I 80Lx100R	800	1000	788-794	988-994	769-775	969-975	718	918	1266	2000
KDD I 90Lx80R	900	800	888-894	788-794	869-875	769-775	818	718	1190	2000
KDD I 90Lx90R	900	900	888-894	888-894	869-875	869-875	818	818	1258	2000
KDD I 90Lx100R	900	1000	888-894	988-994	869-875	969-975	818	918	1331	2000
KDD I 100Lx80R	1000	800	988-994	788-794	969-975	769-775	918	718	1266	2000
KDD I 100Lx90R	1000	900	988-994	888-894	969-975	869-875	918	818	1331	2000
KDD I 100Lx100R	1000	1000	988-994	988-994	969-975	969-975	918	918	1400	2000

ADDITIONAL OPTIONS | ДОПОЛНИТЕЛЬНЫЕ ОПЦИИ

GLASS VARIANTS p. 9	SHOWERGUARD COATING p. 8	ENGRAVING ON GLASS p. 34	MAXIMUM HEIGHT p. 11	SHOWER BOARDS p. 392	ACCESSORIES p. 389
ВАРИАНТЫ ЦВЕТА СТЕКЛА стр. 25	ПОЖИЗНЕННОЕ ЗАЩИТНОЕ ПОКРЫТИЕ стр. 24	ГРАВИРОВКА НА СТЕКЛЕ стр. 35	МАКСИМАЛЬНАЯ ВЫСОТА стр. 27	ТРАПЫ И ДУШЕВЫЕ ПЛИТЫ стр. 392	АКСЕССУАРЫ стр. 389

NAVIGATION | МОДЕЛЬНЫЙ РЯД



# Arta KDD II

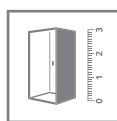
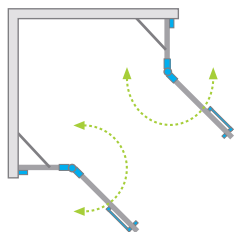

Shower enclosure set consists of 4 parts: left (two elements) and right (two elements).  
Please specify all the article numbers when making an order.

В заказе надо указать 4 номера артикулов: левой части (2 номера) и правой части кабины (2 номера).

## LEFT PART | ЛЕВАЯ ЧАСТЬ КАБИНЫ

Model Модель	Tray width (A1) Ширина поддона (A1)	Dimension to the glass panel axis (Y1) Размер к оси стекла (Y1)	Height (H) Высота (H)	Element Наименование	TRANSPARENT GLASS ПРОЗРАЧНОЕ СТЕКЛО
					Art. No.   № арт.
KDD II 80 L	800	773-783	2000	Door G 520 L	386420-03-01L
				KDD II Front wall 235 L	386170-03-01L
KDD II 90 L	900	873-883	2000	Door G 620 L	386455-03-01L
				KDD II Front wall 235 L	386170-03-01L
KDD II 100 L	1000	973-983	2000	Door G 620 L	386455-03-01L
				KDD II Front wall 335 L	386172-03-01L

## RIGHT PART | ПРАВАЯ ЧАСТЬ КАБИНЫ

Model Модель	Tray width (A2) Ширина поддона (A2)	Dimension to the glass panel axis (Y2) Размер к оси стекла (Y2)	Height (H) Высота (H)	Element Наименование	TRANSPARENT GLASS ПРОЗРАЧНОЕ СТЕКЛО
					Art. No.   № арт.
KDD II 80 R	800	773-783	2000	Door G 520 R	386420-03-01R
				KDD II Front wall 235 R	386170-03-01R
KDD II 90 R	900	873-883	2000	Door G 620 R	386455-03-01R
				KDD II Front wall 235 R	386170-03-01R
KDD II 100 R	1000	973-983	2000	Door G 620 R	386455-03-01R
				KDD II Front wall 335 R	386172-03-01R

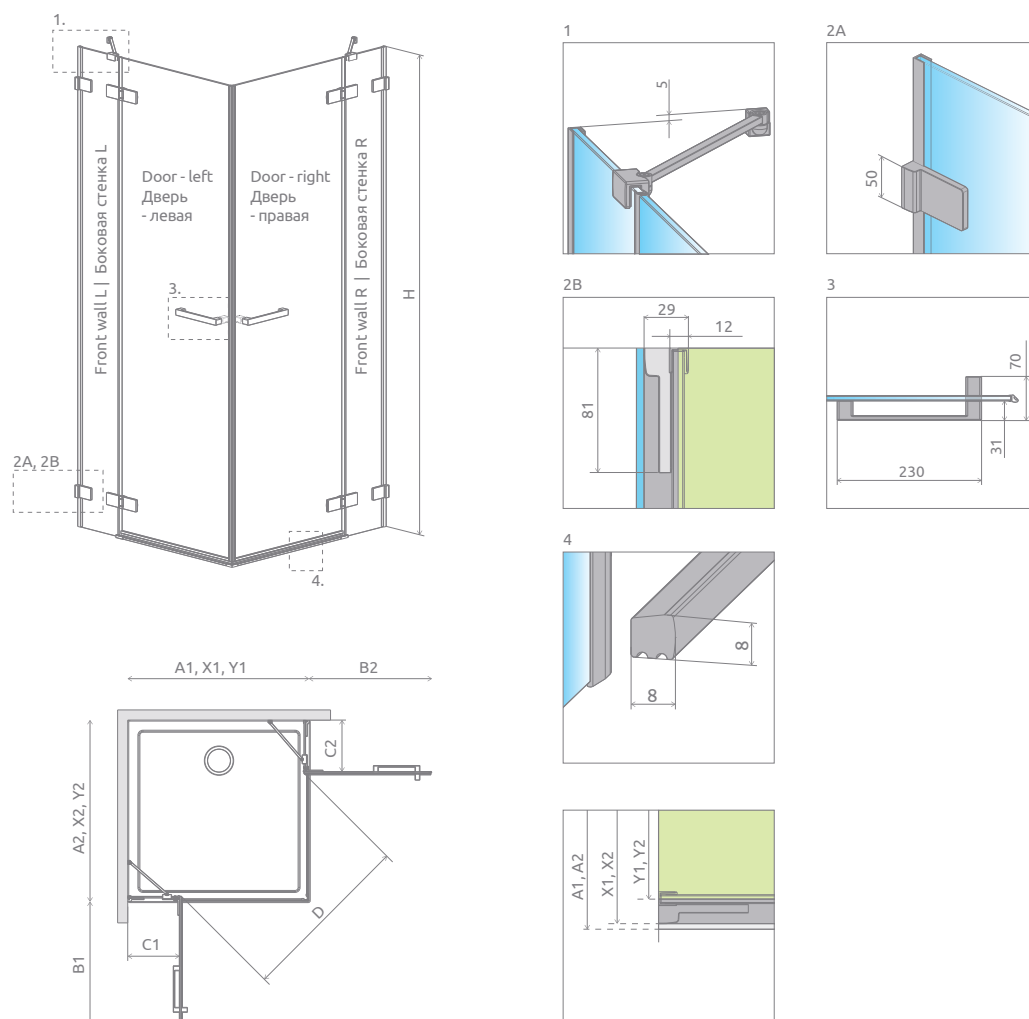

MODEL   МОДЕЛЬ	A1	A2	X1	X2	Y1	Y2	B1	B2	C1	C2	D	H
KDD II 80Lx80R	800	800	795-805	795-805	773-783	773-783	520	520	256-266	256-266	715	2000
KDD II 80Lx90R	800	900	795-805	895-905	773-783	873-883	520	620	256-266	256-266	790	2000
KDD II 80Lx100R	800	1000	795-805	995-1005	773-783	973-983	520	620	256-266	356-366	790	2000
KDD II 90Lx80R	900	800	895-905	795-805	873-883	773-783	620	520	256-266	256-266	790	2000
KDD II 90Lx90R	900	900	895-905	895-905	873-883	873-883	620	620	256-266	256-266	855	2000
KDD II 90Lx100R	900	1000	895-905	995-1005	873-883	973-983	620	620	256-266	356-366	855	2000
KDD II 100Lx80R	1000	800	995-1005	795-805	973-983	773-783	620	520	356-366	256-266	790	2000
KDD II 100Lx90R	1000	900	995-1005	895-905	973-983	873-883	620	620	356-366	256-266	855	2000
KDD II 100Lx100R	1000	1000	995-1005	995-1005	973-983	973-983	620	620	356-366	356-366	855	2000

ADDITIONAL OPTIONS | ДОПОЛНИТЕЛЬНЫЕ ОПЦИИ

GLASS VARIANTS p. 9	SHOWERGUARD COATING p. 8	ENGRAVING ON GLASS p. 34	INSIDE BRACKETS p. 10	MAXIMUM HEIGHT p. 11	SHOWER BOARDS p. 392	ACCESSORIES p. 389
ВАРИАНТЫ ЦВЕТА СТЕКЛА стр. 25	ПОЖИЗНЕННОЕ ЗАЩИТНОЕ ПОКРЫТИЕ стр. 24	ГРАВИРОВКА НА СТЕКЛЕ стр. 35	ВНУТРЕННИЕ КРОНШТЕЙНЫ стр. 26	МАКСИМАЛЬНАЯ ВЫСОТА стр. 27	ТРАПЫ И ДУШЕВЫЕ ПЛИТЫ стр. 392	АКСЕССУАРЫ стр. 389

NAVIGATION | МОДЕЛЬНЫЙ РЯД





# Arta KDD B

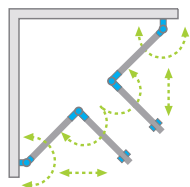

Shower enclosure set consists of 2 parts: left and right. Please specify both article numbers when making an order.  
В заказе надо указать 2 номера артикулов: левой и правой части кабины.

## LEFT PART | ЛЕВАЯ ЧАСТЬ КАБИНЫ

Model Модель	Tray width (A1) Ширина поддона (A1)	Dimension to the glass panel axis (Y1) Размер к оси стекла (Y1)	Height (H) Высота (H)	TRANSPARENT GLASS ПРОЗРАЧНОЕ СТЕКЛО
				Art. No.   № арт.
KDD B 80 L	800	773-779	2000	386160-03-01L
KDD B 90 L	900	873-879	2000	386161-03-01L
KDD B 100 L	1000	973-979	2000	386162-03-01L

## RIGHT PART | ПРАВАЯ ЧАСТЬ КАБИНЫ

Model Модель	Tray width (A2) Ширина поддона (A2)	Dimension to the glass panel axis (Y2) Размер к оси стекла (Y2)	Height (H) Высота (H)	TRANSPARENT GLASS ПРОЗРАЧНОЕ СТЕКЛО
				Art. No.   № арт.
KDD B 80 R	800	773-779	2000	386160-03-01R
KDD B 90 R	900	873-879	2000	386161-03-01R
KDD B 100 R	1000	973-979	2000	386162-03-01R

**PRACTICAL HANDLES | ПРАКТИЧНЫЕ РУЧКИ**  
details on p. 11, см. стр. 27



Standard  
Стандарт

TPE elements in black  
Черный цвет



Option  
Вариант

TPE elements in graphite  
Серый цвет

**ADDITIONAL HANDLE | ДОПОЛНИТЕЛЬНАЯ РУЧКА**  
details on p. 12 | см. стр. 28



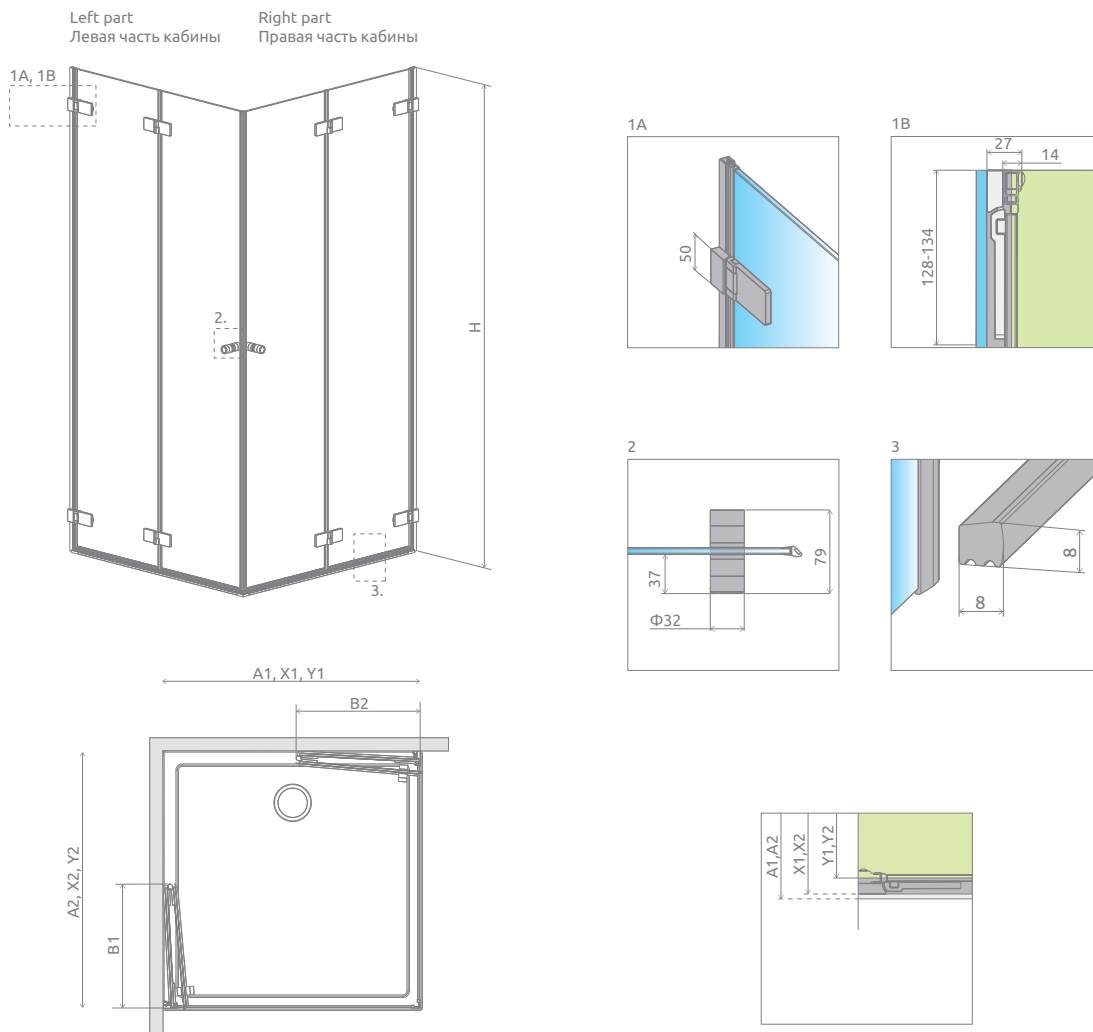

MODEL   МОДЕЛЬ	A1	A2	X1	X2	Y1	Y2	B1	B2	H
KDD B 80Lx80R	800	800	792-798	792-798	773-779	773-779	380	380	2000
KDD B 80Lx90R	800	900	792-798	892-898	773-779	873-879	380	430	2000
KDD B 80Lx100R	800	1000	792-798	992-998	773-779	973-979	380	480	2000
KDD B 90Lx80R	900	800	892-898	792-798	873-879	773-779	430	380	2000
KDD B 90Lx90R	900	900	892-898	892-898	873-879	873-879	430	430	2000
KDD B 90Lx100R	900	1000	892-898	992-998	873-879	973-979	430	480	2000
KDD B 100Lx80R	1000	800	992-998	792-798	973-979	773-779	480	380	2000
KDD B 100Lx90R	1000	900	992-998	892-898	973-979	873-879	480	430	2000
KDD B 100Lx100R	1000	1000	992-998	992-998	973-979	973-979	480	480	2000

ADDITIONAL OPTIONS | ДОПОЛНИТЕЛЬНЫЕ ОПЦИИ

GLASS VARIANTS p. 9	SHOWERGUARD COATING p. 8	ENGRAVING ON GLASS p. 34	HANDLE EXCHANGE OPTION p. 11	ADDITIONAL HANDLE p. 12	MAXIMUM HEIGHT p. 11	SHOWER BOARDS p. 392	ACCESSORIES p. 389
ВАРИАНТЫ ЦВЕТА СТЕКЛА стр. 25	ПОЖИЗНЕННОЕ ЗАЩИТНОЕ ПОКРЫТИЕ стр. 24	ГРАВИРОВКА НА СТЕКЛЕ стр. 35	ЗАМЕНА РУЧЕК стр. 27	ДОП. РУЧКА стр. 28	МАКСИМАЛЬНАЯ ВЫСОТА стр. 27	ТРАПЫ И ДУШЕВЫЕ ПЛИТЫ стр. 392	АКСЕССУАРЫ стр. 389

NAVIGATION | МОДЕЛЬНЫЙ РЯД



# Arta KDS I

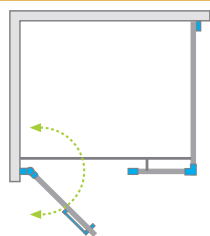

Shower enclosure set consists of 3 parts: front (two elements) and sidewall S2. Please specify all the article numbers when making an order.  
В заказе надо указать 3 номера артикулов: фронтальной части кабины (2 номера) и боковой стенки S2.

**FRONT** (consists of two elements, each with individual article number)

**ФРОНТАЛЬНАЯ ЧАСТЬ КАБИНЫ** (створка двери и неподвижное стекло)

Model Модель	Tray width (A1) Ширина поддона (A1)	Dimension to the glass panel axis (Y1) Размер к оси стекла (Y1)	Height (H) Высота (H)	Element Наименование	TRANSPARENT GLASS ПРОЗРАЧНОЕ СТЕКЛО
					Art. No.   № арт.
KDS I front 90 L	900	873-879	2000	Door W 520 L	386520-03-01L
				KDS I Front wall 310 L	386100-03-01L
KDS I front 90 R	900	873-879	2000	Door W 520 R	386520-03-01R
				KDS I Front wall 310 R	386100-03-01R
KDS I front 100 L	1000	973-979	2000	Door W 620 L	386620-03-01L
				KDS I Front wall 310 L	386100-03-01L
KDS I front 100 R	1000	973-979	2000	Door W 620 R	386620-03-01R
				KDS I Front wall 310 R	386100-03-01R
KDS I front 110 L	1100	1073-1079	2000	Door W 620 L	386620-03-01L
				KDS I Front wall 410 L	386102-03-01L
KDS I front 110 R	1100	1073-1079	2000	Door W 620 R	386620-03-01R
				KDS I Front wall 410 R	386102-03-01R
KDS I front 120 L	1200	1173-1179	2000	Door W 820 L	386820-03-01L
				KDS I Front wall 310 L	386100-03-01L
KDS I front 120 R	1200	1173-1179	2000	Door W 820 R	386820-03-01R
				KDS I Front wall 310 R	386100-03-01R
KDS I front 130 L	1300	1273-1279	2000	Door W 820 L	386820-03-01L
				KDS I Front wall 410 L	386102-03-01L
KDS I front 130 R	1300	1273-1279	2000	Door W 820 R	386820-03-01R
				KDS I Front wall 410 R	386102-03-01R
KDS I front 140 L	1400	1373-1379	2000	Door W 820 L	386820-03-01L
				KDS I Front wall 510 L	386105-03-01L
KDS I front 140 R	1400	1373-1379	2000	Door W 820 R	386820-03-01R
				KDS I Front wall 510 R	386105-03-01R

## SIDEWALL S2 | БОКОВАЯ СТЕНКА S2

Model Модель	Tray width (A2) Ширина поддона (A2)	Dimension to the glass panel axis (Y2) Размер к оси стекла (Y2)	Height (H) Высота (H)	TRANSPARENT GLASS ПРОЗРАЧНОЕ СТЕКЛО
				Art. No.   № арт.
S2 70 <b>New</b>	700	673-683	2000	386109-03-01
S2 80	800	773-783	2000	386110-03-01
S2 90	900	873-883	2000	386111-03-01
S2 100	1000	973-983	2000	386112-03-01

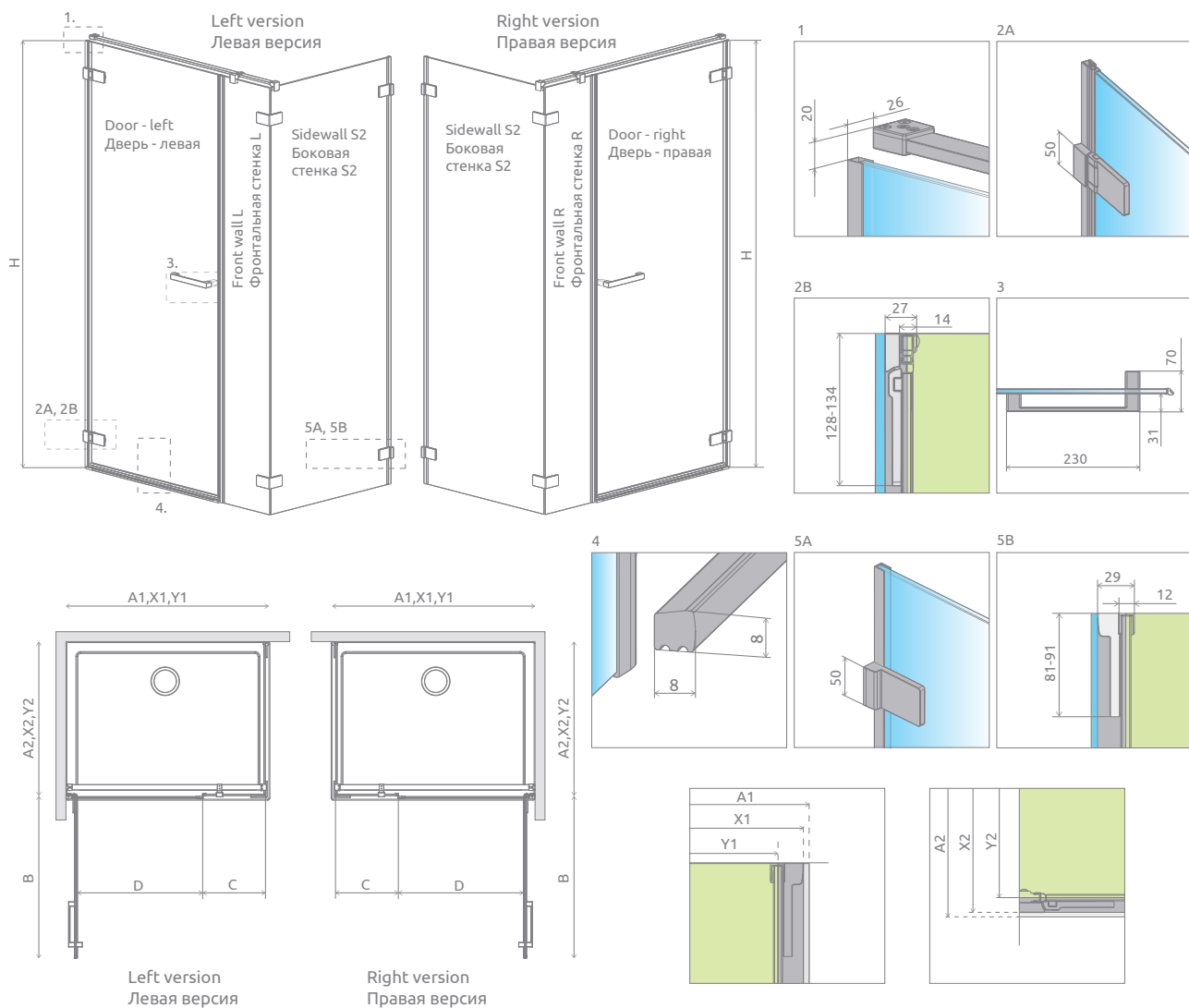

Arta

FRONT / ФРОНТАЛЬНАЯ	A1	X1	Y1	B	C	D	H
KDS I 90	900	895-901	873-879	520	320	510	2000
KDS I 100	1000	995-1001	973-979	620	320	610	2000
KDS I 110	1100	1095-1101	1073-1079	620	420	610	2000
KDS I 120	1200	1195-1201	1173-1179	820	320	810	2000
KDS I 130	1300	1295-1301	1273-1279	820	420	810	2000
KDS I 140	1400	1395-1401	1373-1379	820	520	810	2000

SIDEWALL S2 / СТЕНКА S2	A2	X2	Y2
S2 70	700	692-702	673-683
S2 80	800	792-802	773-783
S2 90	900	892-902	873-883
S2 100	1000	992-1002	973-983

ADDITIONAL OPTIONS | ДОПОЛНИТЕЛЬНЫЕ ОПЦИИ

GLASS VARIANTS / ВАРИАНТЫ ЦВЕТА СТЕКЛА p. 9 / стр. 25	SHOWERGUARD COATING / ПОЖИЗНЕННОЕ ЗАЩИТНОЕ ПОКРЫТИЕ p. 8 / стр. 24	ENGRAVING ON GLASS / ГРАВИРОВКА НА СТЕКЛЕ p. 34 / стр. 35	INSIDE BRACKETS / ВНУТРЕННИЕ КРОНШТЕЙНЫ p. 10 / стр. 26	TOWEL HANGER / ДЕРЖАТЕЛЬ ДЛЯ ПОЛОТЕНЕЦ p. 13 / стр. 29	MAXIMUM HEIGHT / МАКСИМАЛЬНАЯ ВЫСОТА p. 11 / стр. 27	SHOWER BOARDS / ТРАПЫ И ДУШЕВЫЕ ПЛИТЫ p. 392 / стр. 392	ACCESSORIES / АКССУАРЫ p. 389 / стр. 389

NAVIGATION | МОДЕЛЬНЫЙ РЯД





New

# Arta KDS II

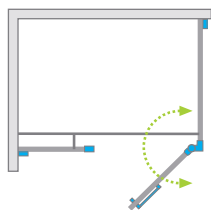

Shower enclosure set consists of 3 parts: front (two elements) and sidewall S2. Please specify all the article numbers when making an order.  
В заказе надо указать 3 номера артикулов: фронтальной части кабины (2 номера) и боковой стенки S2.

**FRONT** (consists of two elements, each with individual article number)  
**ФРОНТАЛЬНАЯ ЧАСТЬ** (створка двери и неподвижное стекло)

Model Модель	Tray width (A1) Ширина поддона (A1)	Dimension to the glass panel axis (Y1) Размер к оси стекла (Y1)	Height (H) Высота (H)	Element Наименование	TRANSPARENT GLASS ПРОЗРАЧНОЕ СТЕКЛО
					Art. No.   № арт.
KDS II front 90 L	900	873-883	2000	Door C 528 R	386521-03-01R
				KDS II Front wall 315	386101-03-01
KDS II front 90 R	900	873-883	2000	Door C 528 L	386521-03-01L
				KDS II Front wall 315	386101-03-01
KDS II front 100 L	1000	973-983	2000	Door C 528 R	386521-03-01R
				KDS II Front wall 415	386103-03-01
KDS II front 100 R	1000	973-983	2000	Door C 528 L	386521-03-01L
				KDS II Front wall 415	386103-03-01
KDS II front 110 L	1100	1073-1083	2000	Door C 528 R	386521-03-01R
				KDS II Front wall 515	386104-03-01
KDS II front 110 R	1100	1073-1083	2000	Door C 528 L	386521-03-01L
				KDS II Front wall 515	386104-03-01
KDS II front 120 L	1200	1173-1183	2000	Door C 528 R	386521-03-01R
				KDS II Front wall 615	386106-03-01
KDS II front 120 R	1200	1173-1183	2000	Door C 528 L	386521-03-01L
				KDS II Front wall 615	386106-03-01
KDS II front 130 L	1300	1273-1283	2000	Door C 628 R	386522-03-01R
				KDS II Front wall 615	386106-03-01
KDS II front 130 R	1300	1273-1283	2000	Door C 628 L	386522-03-01L
				KDS II Front wall 615	386106-03-01
KDS II front 140 L	1400	1373-1383	2000	Door C 628 R	386522-03-01R
				KDS II Front wall 715	386107-03-01
KDS II front 140 R	1400	1373-1383	2000	Door C 628 L	386522-03-01L
				KDS II Front wall 715	386107-03-01

## SIDEWALL S2 | БОКОВАЯ СТЕНКА S2

Model Модель	Tray width (A2) Ширина поддона (A2)	Dimension to the glass panel axis (Y2) Размер к оси стекла (Y2)	Height (H) Высота (H)	TRANSPARENT GLASS ПРОЗРАЧНОЕ СТЕКЛО
				Art. No.   № арт.
S2 70	700	673-683	2000	386109-03-01
S2 80	800	773-783	2000	386110-03-01
S2 90	900	873-883	2000	386111-03-01
S2 100	1000	973-983	2000	386112-03-01

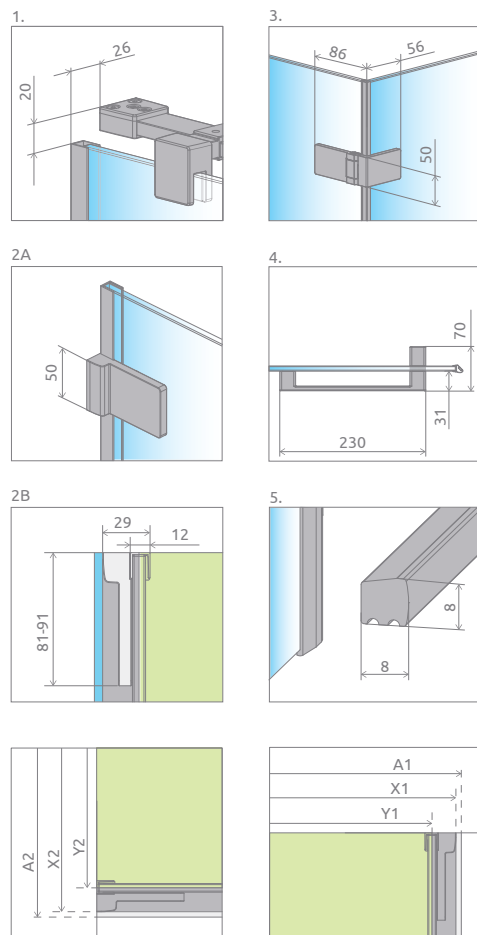
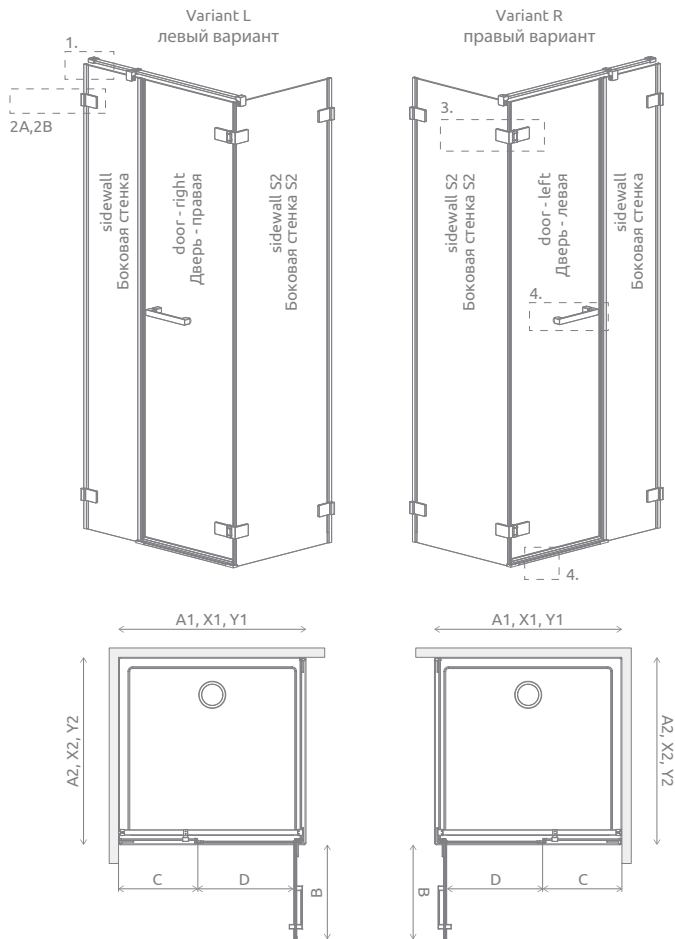

FRONT ФРОНТАЛЬНАЯ	A1	X1	Y1	B	C	D	H
KDS II 90	900	895-905	873-883	527	322-332	520	2000
KDS II 100	1000	995-1005	973-983	527	422-432	520	2000
KDS II 110	1100	1095-1105	1073-1083	527	522-532	520	2000
KDS II 120	1200	1195-1205	1173-1183	527	622-632	520	2000
KDS II 130	1300	1295-1305	1273-1283	627	622-632	620	2000
KDS II 140	1400	1395-1405	1373-1383	627	722-732	620	2000

SIDEWALL S2 СТЕНКА S2	A2	X2	Y2
S2 70	700	695-705	673-683
S2 80	800	792-805	773-783
S2 90	900	892-905	873-883
S2 100	1000	992-1005	973-983

ADDITIONAL OPTIONS | ДОПОЛНИТЕЛЬНЫЕ ОПЦИИ

GLASS VARIANTS p. 9	SHOWERGUARD COATING p. 8	ENGRAVING ON GLASS p. 34	INSIDE BRACKETS p. 10	TOWEL HANGER p. 13	MAXIMUM HEIGHT p. 11	SHOWER BOARDS p. 392	ACCESSORIES p. 389
ВАРИАНТЫ ЦВЕТА СТЕКЛА стр. 25	ПОЖИЗНЕННОЕ ЗАЩИТНОЕ ПОКРЫТИЕ стр. 24	ГРАВИРОВКА НА СТЕКЛЕ стр. 35	ВНУТРЕННИЕ КРОНШТЕЙНЫ стр. 26	ДЕРЖАТЕЛЬ ДЛЯ ПОЛОТЕНЕЦ стр. 29	МАКСИМАЛЬНАЯ ВЫСОТА стр. 27	ТРАПЫ И ДУШЕВЫЕ ПЛИТЫ стр. 392	АКСЕССУАРЫ стр. 389

NAVIGATION | МОДЕЛЬНЫЙ РЯД



New

# Arta DWD+S

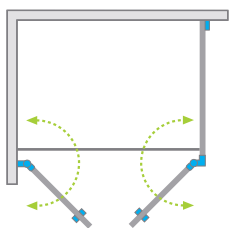

Shower enclosure set consists of 3 parts: door W (with wall hinges), door C (with corner hinges) and sidewall S2. Please specify all the article numbers when making an order. В заказе надо указать 3 номера артикулов: створки двери W (с петлёй к стене), створки двери C (с петлёй на углу) и боковой стенки S2.

## DOOR W (WITH WALL HINGES) | СТВОРКА ДВЕРИ W (С ПЕТЛЁЙ К СТЕНЕ)

Model Модель	Height (H) Высота (H)	TRANSPARENT GLASS   ПРОЗРАЧНОЕ СТЕКЛО
		Art. No.   № арт.
Door W DWD+S 40 L	2000	386180-03-01L
Door W DWD+S 40 R	2000	386180-03-01R
Door W DWD+S 45 L	2000	386181-03-01L
Door W DWD+S 45 R	2000	386181-03-01R
Door W DWD+S 50 L	2000	386182-03-01L
Door W DWD+S 50 R	2000	386182-03-01R
Door W DWD+S 55 L	2000	386183-03-01L
Door W DWD+S 55 R	2000	386183-03-01R
Door W DWD+S 60 L	2000	386184-03-01L
Door W DWD+S 60 R	2000	386184-03-01R

## DOOR C (WITH CORNER HINGES) | СТВОРКА ДВЕРИ C (С ПЕТЛЁЙ НА УГЛУ)

Model Модель	Height (H) Высота (H)	TRANSPARENT GLASS   ПРОЗРАЧНОЕ СТЕКЛО
		Art. No.   № арт.
Door C DWD+S 40 L	2000	386055-03-01L
Door C DWD+S/2S 40 R	2000	386050-03-01R
Door C DWD+S 45 L	2000	386056-03-01L
Door C DWD+S/2S 45 R	2000	386051-03-01R
Door C DWD+S 50 L	2000	386057-03-01L
Door C DWD+S/2S 50 R	2000	386052-03-01R
Door C DWD+S 55 L	2000	386058-03-01L
Door C DWD+S/2S 55 R	2000	386053-03-01R
Door C DWD+S 60 L	2000	386059-03-01L
Door C DWD+S/2S 60 R	2000	386054-03-01R

## SIDEWALL S2 | БОКОВАЯ СТЕНКА S2

Model Модель	Tray width (A2) Ширина поддона (A2)	Dimension to the glass panel axis (Y2) Размер к оси стекла (Y2)	Height (H) Высота (H)	TRANSPARENT GLASS   ПРОЗРАЧНОЕ СТЕКЛО
				Art. No.   № арт.
S2 70	700	673-683	2000	386109-03-01
S2 80	800	773-783	2000	386110-03-01
S2 90	900	873-883	2000	386111-03-01
S2 100	1000	973-983	2000	386112-03-01

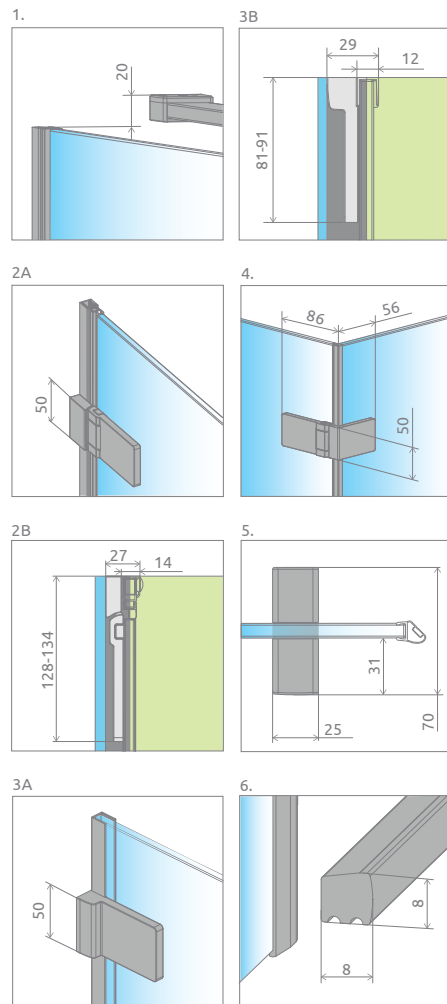
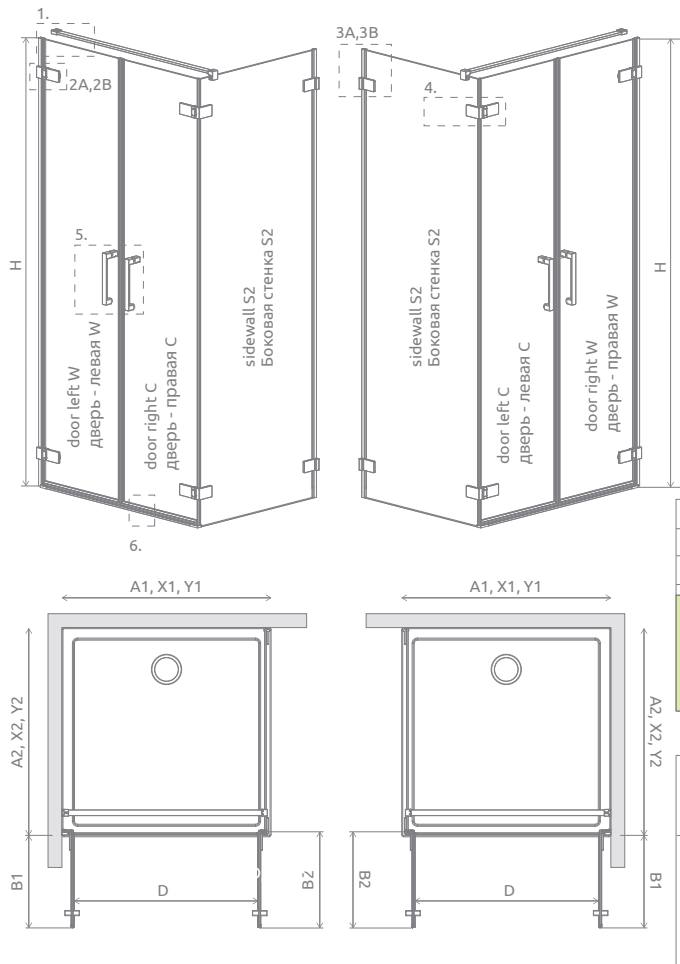

**SYMMETRICAL | СИММЕТРИЧНЫЕ ИСПОЛНЕНИЯ**

MODEL   МОДЕЛЬ	A1	X1	Y1	B1	B2	D	H
DWD+S 40L+40R	800	795-801	773-779	355	355	690	2000
DWD+S 45L+45R	900	895-901	873-879	405	405	790	2000
DWD+S 50L+50R	1000	995-1001	973-979	455	455	890	2000
DWD+S 55L+55R	1100	1095-1101	1073-1079	505	505	990	2000
DWD+S 60L+60R	1200	1195-1201	1173-1179	555	555	1090	2000

**SIDEWALL S2 | БОКОВАЯ СТЕНКА S2**

MODEL   МОДЕЛЬ	A2	X2	Y2
S2 70	700	692-702	673-683
S2 80	800	792-802	773-783
S2 90	900	892-902	873-883
S2 100	1000	992-1002	973-983

**ASYMMETRICAL | АСИММЕТРИЧНЫЕ ИСПОЛНЕНИЯ**

MODEL   МОДЕЛЬ	A1	X1	Y1	B1	B2	D	H
DWD+S 40L+45R	850	845-851	823-829	355	405	740	2000
DWD+S 40L+50R	900	895-901	873-879	355	455	790	2000
DWD+S 40L+55R	950	945-951	923-929	355	505	840	2000
DWD+S 40L+60R	1000	995-1001	973-979	355	555	890	2000
DWD+S 45L+40R	850	845-851	823-829	405	355	740	2000
DWD+S 45L+50R	950	945-951	923-929	405	455	840	2000
DWD+S 45L+55R	1000	995-1001	973-979	405	505	890	2000
DWD+S 45L+60R	1050	1045-1051	1023-1029	405	555	940	2000
DWD+S 50L+40R	900	895-901	873-879	455	355	790	2000
DWD+S 50L+45R	950	945-951	923-929	455	405	840	2000
DWD+S 50L+55R	1050	1045-1051	1023-1029	455	505	940	2000
DWD+S 50L+60R	1100	1095-1101	1073-1079	455	555	990	2000
DWD+S 55L+40R	950	945-901	923-929	505	355	840	2000
DWD+S 55L+45R	1000	995-1001	973-979	505	405	890	2000
DWD+S 55L+50R	1050	1045-1051	1023-1029	505	455	940	2000
DWD+S 55L+60R	1150	1145-1151	1123-1129	505	555	1040	2000
DWD+S 60L+40R	1000	995-1001	973-979	555	355	890	2000
DWD+S 60L+45R	1050	1045-1051	1023-1029	555	405	940	2000
DWD+S 60L+50R	1100	1095-1101	1073-1079	555	455	990	2000
DWD+S 60L+55R	1150	1145-1151	1123-1129	555	505	1040	2000

**ADDITIONAL OPTIONS | ДОПОЛНИТЕЛЬНЫЕ ОПЦИИ**

GLASS VARIANTS p. 9	SHOWERGUARD COATING p. 8	ENGRAVING ON GLASS p. 34	INSIDE BRACKETS p. 10	TOWEL HANGER p. 13	MAXIMUM HEIGHT p. 11	SHOWER BOARDS p. 392	ACCESSORIES p. 389
ВАРИАНТЫ ЦВЕТА СТЕКЛА стр. 25	ПОЖИЗНЕННОЕ ЗАЩИТНОЕ ПОКРЫТИЕ стр. 24	ГРАВИРОВКА НА СТЕКЛЕ стр. 35	ВНУТРЕННИЕ КРОНШТЕЙНЫ стр. 26	ДЕРЖАТЕЛЬ ДЛЯ ПОЛОТЕНЕЦ стр. 29	МАКСИМАЛЬНАЯ ВЫСОТА стр. 27	ТРАПЫ И ДУШЕВЫЕ ПЛИТЫ стр. 392	АКСЕССУАРЫ стр. 389

**NAVIGATION | МОДЕЛЬНЫЙ РЯД**





New

# Arta DWD+2S

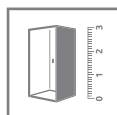
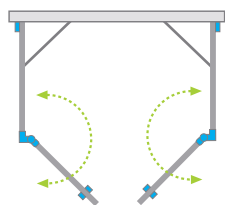

Shower enclosure set consists of 4 parts: doors (two elements) and sidewalls S2 (two elements). Please specify all the article numbers when making an order. В заказе надо указать 4 номера артикулов: левой и правой створок двери и двух боковых стенок S2.

## LEFT DOOR | ЛЕВАЯ СТВОРКА ДВЕРИ

Model Модель	Height (H) Высота (H)	TRANSPARENT GLASS   ПРОЗРАЧНОЕ СТЕКЛО
		Art. No.   № арт.
Door DWD+2S 40 L	2000	386050-03-01L
Door DWD+2S 45 L	2000	386051-03-01L
Door DWD+2S 50 L	2000	386052-03-01L
Door DWD+2S 55 L	2000	386053-03-01L
Door DWD+2S 60 L	2000	386054-03-01L

## RIGHT DOOR | ПРАВАЯ СТВОРКА ДВЕРИ

Model Модель	Height (H) Высота (H)	TRANSPARENT GLASS   ПРОЗРАЧНОЕ СТЕКЛО
		Art. No.   № арт.
Door DWD+S/2S 40 R	2000	386050-03-01R
Door DWD+S/2S 45 R	2000	386051-03-01R
Door DWD+S/2S 50 R	2000	386052-03-01R
Door DWD+S/2S 55 R	2000	386053-03-01R
Door DWD+S/2S 60 R	2000	386054-03-01R

## SIDEWALL S2 | БОКОВАЯ СТЕНКА S2

(the package includes 1 sidewall, remember to order 2 sidewalls when making an order)  
(в одной упаковке находится одна стенка, поэтому следует заказать 2 шт.)

Model Модель	Tray width (A2) Ширина поддона (A2)	Dimension to the glass panel axis (Y2) Размер к оси стекла (Y2)	Height (H) Высота (H)	TRANSPARENT GLASS   ПРОЗРАЧНОЕ СТЕКЛО
				Art. No.   № арт.
S2 70	700	673-683	2000	386109-03-01
S2 80	800	773-783	2000	386110-03-01
S2 90	900	873-883	2000	386111-03-01
S2 100	1000	973-983	2000	386112-03-01

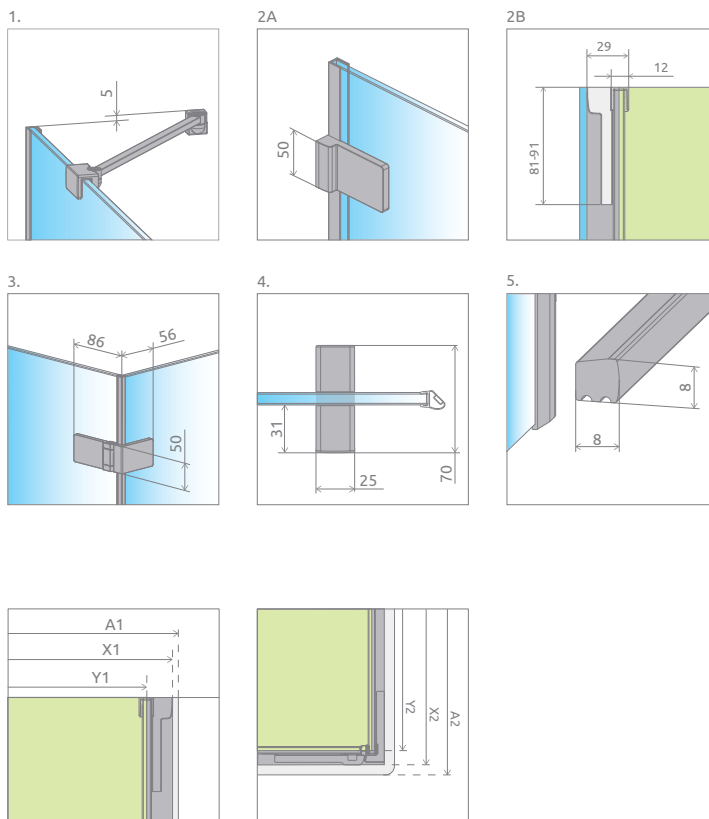
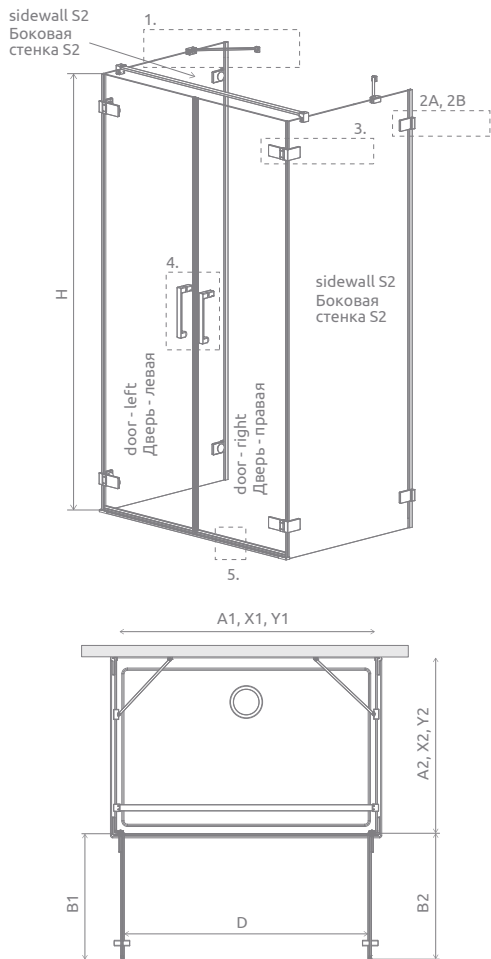

**SYMMETRICAL | СИММЕТРИЧНЫЕ ИСПОЛНЕНИЯ**

MODEL   МОДЕЛЬ	A1	X1	Y1	B1	B2	D	H
DWD+2S 40L+40R	800	796	752	355	355	690	2000
DWD+2S 45L+45R	900	896	852	405	405	790	2000
DWD+2S 50L+50R	1000	996	952	455	455	890	2000
DWD+2S 55L+55R	1100	1096	1052	505	505	990	2000
DWD+2S 60L+60R	1200	1196	1152	555	555	1090	2000

**SIDEWALL S2 | БОКОВАЯ СТЕНКА S2**

MODEL   МОДЕЛЬ	A2	X2	Y2
S2 70	700	689-699	673-683
S2 80	800	789-799	773-783
S2 90	900	889-899	873-883
S2 100	1000	989-999	973-983

**ASYMMETRICAL | АСИММЕТРИЧНЫЕ ИСПОЛНЕНИЯ**

MODEL   МОДЕЛЬ	A1	X1	Y1	B1	B2	D	H
DWD+2S 40L+45R	850	846	802	355	405	740	2000
DWD+2S 40L+50R	900	896	852	355	455	790	2000
DWD+2S 40L+55R	950	946	902	355	505	840	2000
DWD+2S 40L+60R	1000	996	952	355	555	890	2000
DWD+2S 45L+40R	850	846	802	405	355	740	2000
DWD+2S 45L+50R	950	946	902	405	455	840	2000
DWD+2S 45L+55R	1000	996	952	405	505	890	2000
DWD+2S 45L+60R	1050	1046	1002	405	555	940	2000
DWD+2S 50L+40R	900	846	802	455	355	790	2000
DWD+2S 50L+45R	950	946	902	455	405	840	2000
DWD+2S 50L+55R	1050	1046	1002	455	505	940	2000
DWD+2S 50L+60R	1100	1096	1052	455	555	990	2000
DWD+2S 55L+40R	950	946	902	505	355	840	2000
DWD+2S 55L+45R	1000	996	952	505	405	890	2000
DWD+2S 55L+50R	1050	1046	1002	505	455	940	2000
DWD+2S 55L+60R	1150	1146	1102	505	555	1040	2000
DWD+2S 60L+40R	1000	996	952	555	355	890	2000
DWD+2S 60L+45R	1050	1046	1002	555	405	940	2000
DWD+2S 60L+50R	1100	1096	1052	555	455	990	2000
DWD+2S 60L+55R	1150	1146	1102	555	505	1040	2000

**ADDITIONAL OPTIONS | ДОПОЛНИТЕЛЬНЫЕ ОПЦИИ**

GLASS VARIANTS p. 9	SHOWERGUARD COATING p. 8	ENGRAVING ON GLASS p. 34	INSIDE BRACKETS p. 10	TOWEL HANGER p. 13	MAXIMUM HEIGHT p. 11	SHOWER BOARDS p. 392	ACCESSORIES p. 389
ВАРИАНТЫ ЦВЕТА СТЕКЛА стр. 25	ПОЖИЗНЕННОЕ ЗАЩИТНОЕ ПОКРЫТИЕ стр. 24	ГРАВИРОВКА НА СТЕКЛЕ стр. 35	ВНУТРЕННИЕ КРОНШТЕЙНЫ стр. 26	ДЕРЖАТЕЛЬ ДЛЯ ПОЛОТЕНЕЦ стр. 29	МАКСИМАЛЬНАЯ ВЫСОТА стр. 27	ТРАПЫ И ДУШЕВЫЕ ПЛИТЫ стр. 392	АКСЕССУАРЫ стр. 389

**NAVIGATION | МОДЕЛЬНЫЙ РЯД**



# Arta DWJ I

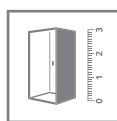
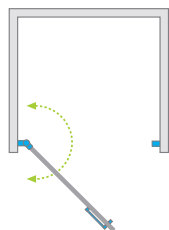

Model Модель	Width of niche (X) Ширина ниши (X)	Height (H) Высота (H)	TRANSPARENT GLASS ПРОЗРАЧНОЕ СТЕКЛО
			Art. No.   № арт.
DWJ I 70 L	693-707	2000	386070-03-01L
DWJ I 70 R	693-707	2000	386070-03-01R
DWJ I 80 L	793-807	2000	386071-03-01L
DWJ I 80 R	793-807	2000	386071-03-01R
DWJ I 90 L	893-907	2000	386072-03-01L
DWJ I 90 R	893-907	2000	386072-03-01R
DWJ I 100 L	993-1007	2000	386073-03-01L
DWJ I 100 R	993-1007	2000	386073-03-01R

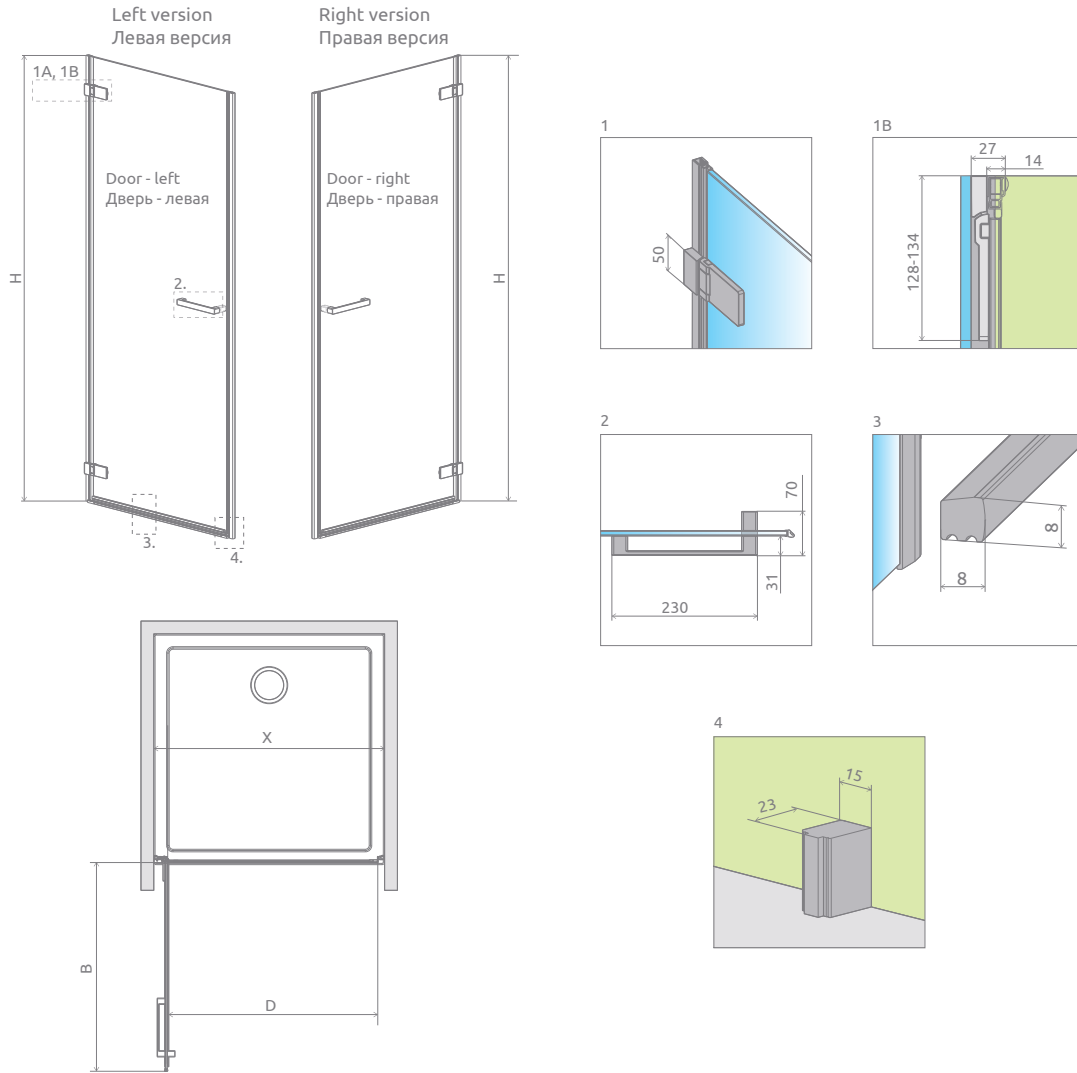

MODEL   МОДЕЛЬ	X	B	D	H
DWJ I 70	693-708	630	620	2000
DWJ I 80	793-808	730	720	2000
DWJ I 90	893-908	830	820	2000
DWJ I 100	993-1008	930	920	2000

ADDITIONAL OPTIONS | ДОПОЛНИТЕЛЬНЫЕ ОПЦИИ

GLASS VARIANTS p. 9	SHOWERGUARD COATING p. 8	ENGRAVING ON GLASS p. 34	MAXIMUM HEIGHT p. 11	SHOWER BOARDS p. 392	ACCESSORIES p. 389
ВАРИАНТЫ ЦВЕТА СТЕКЛА стр. 25	ПОЖИЗНЕННОЕ ЗАЩИТНОЕ ПОКРЫТИЕ стр. 24	ГРАВИРОВКА НА СТЕКЛЕ стр. 35	МАКСИМАЛЬНАЯ ВЫСОТА стр. 27	ТРАПЫ И ДУШЕВЫЕ ПЛИТЫ стр. 392	АКСЕССУАРЫ стр. 389

NAVIGATION | МОДЕЛЬНЫЙ РЯД





# Arta DWJ II

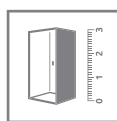
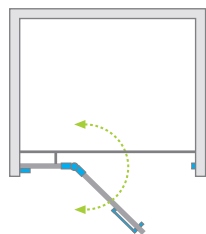

Shower enclosure set consists of 2 parts: shower door and front wall. Please specify all the article numbers when making an order.  
В заказе надо указать 2 номера артикулов: створки двери и неподвижного стекла.

Model Модель	Width of niche (X) Ширина ниши (X)	Height (H) Высота (H)	Element Наименование	TRANSPARENT GLASS ПРОЗРАЧНОЕ СТЕКЛО
				Art. No.   № арт.
DWJ II 90 L	892-910	2000	Door G 628 L	386441-03-01L
			DWJ II Front wall 223 L	386011-03-01L
DWJ II 90 R	892-910	2000	Door G 628 R	386441-03-01R
			DWJ II Front wall 223 R	386011-03-01R
DWJ II 100 L	992-1010	2000	Door G 628 L	386441-03-01L
			DWJ II Front wall 323 L	386012-03-01L
DWJ II 100 R	992-1010	2000	Door G 628 R	386441-03-01R
			DWJ II Front wall 323 R	386012-03-01R
DWJ II 110 L	1092-1110	2000	Door G 628 L	386441-03-01L
			DWJ II Front wall 423 L	386013-03-01L
DWJ II 110 R	1092-1110	2000	Door G 628 R	386441-03-01R
			DWJ II Front wall 423 R	386013-03-01R
DWJ II 120 L	1192-1210	2000	Door G 828 L	386444-03-01L
			DWJ II Front wall 323 L	386012-03-01L
DWJ II 120 R	1192-1210	2000	Door G 828 R	386444-03-01R
			DWJ II Front wall 323 R	386012-03-01R
DWJ II 130 L	1292-1310	2000	Door G 828 L	386444-03-01L
			DWJ II Front wall 423 L	386013-03-01L
DWJ II 130 R	1292-1310	2000	Door G 828 R	386444-03-01R
			DWJ II Front wall 423 R	386013-03-01R
DWJ II 140 L	1392-1410	2000	Door G 828 L	386444-03-01L
			DWJ II Front wall 523 L	386016-03-01L
DWJ II 140 R	1392-1410	2000	Door G 828 R	386444-03-01R
			DWJ II Front wall 523 R	386016-03-01R

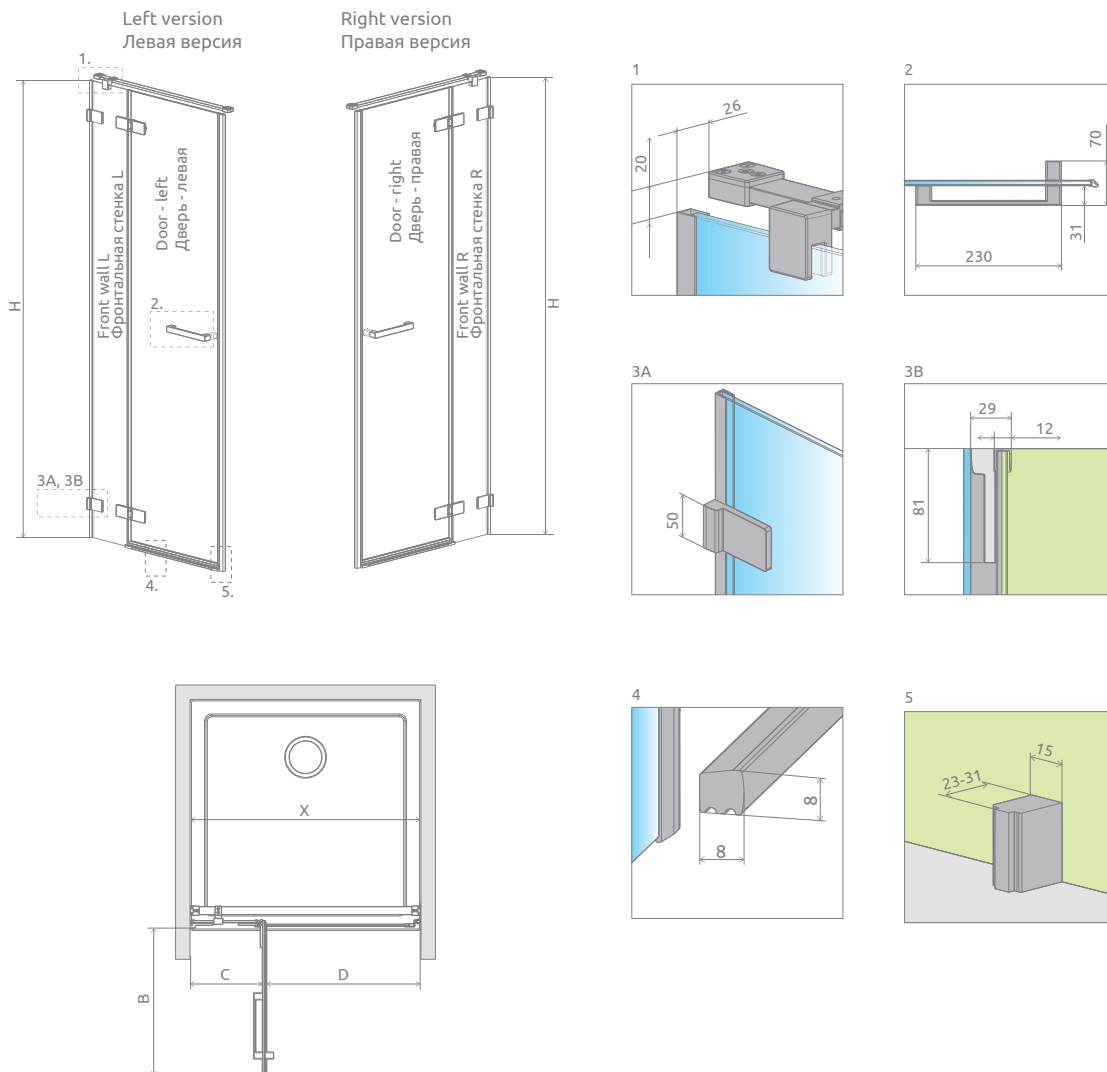

MODEL   МОДЕЛЬ	X	B	C	D	H
DWJ II 90	892-910	610	244-254	620	2000
DWJ II 100	992-1010	610	344-354	620	2000
DWJ II 110	1092-1110	610	444-454	620	2000
DWJ II 120	1192-1210	810	344-354	820	2000
DWJ II 130	1292-1310	810	444-454	820	2000
DWJ II 140	1392-1410	810	544-554	820	2000

ADDITIONAL OPTIONS | ДОПОЛНИТЕЛЬНЫЕ ОПЦИИ

GLASS VARIANTS p. 9	SHOWERGUARD COATING p. 8	ENGRAVING ON GLASS p. 34	INSIDE BRACKETS p. 10	MAXIMUM HEIGHT p. 11	SHOWER BOARDS p. 392	ACCESSORIES p. 389
ВАРИАНТЫ ЦВЕТА СТЕКЛА стр. 25	ПОЖИЗНЕННОЕ ЗАЩИТНОЕ ПОКРЫТИЕ стр. 24	ГРАВИРОВКА НА СТЕКЛЕ стр. 35	ВНУТРЕННИЕ КРОНШТЕЙНЫ стр. 26	МАКСИМАЛЬНАЯ ВЫСОТА стр. 27	ТРАПЫ И ДУШЕВЫЕ ПЛИТЫ стр. 392	АКСЕССУАРЫ стр. 389

NAVIGATION | МОДЕЛЬНЫЙ РЯД



# Arta DWS

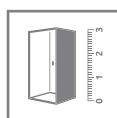
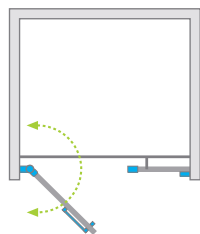

Shower enclosure set consists of 2 parts: shower door and front wall. Please specify all the article numbers when making an order.  
В заказе надо указать 2 номера артикулов: створки двери и стенки.

Model Модель	Width of niche (X) Ширина ниши (X)	Height (H) Высота (H)	Element Наименование	TRANSPARENT GLASS ПРОЗРАЧНОЕ СТЕКЛО
				Art. No.   № арт.
DWS 100 L	990-1006	2000	Door W 628 L	386628-03-01L
			DWS Front wall 315 L	386091-03-01L
DWS 100 R	990-1006	2000	Door W 628 R	386628-03-01R
			DWS Front wall 315 R	386091-03-01R
DWS 110 L	1090-1106	2000	Door W 628 L	386628-03-01L
			DWS Front wall 415 L	386092-03-01L
DWS 110 R	1090-1106	2000	Door W 628 R	386628-03-01R
			DWS Front wall 415 R	386092-03-01R
DWS 120 L	1190-1206	2000	Door W 828 L	386828-03-01L
			DWS Front wall 315 L	386091-03-01L
DWS 120 R	1190-1206	2000	Door W 828 R	386828-03-01R
			DWS Front wall 315 R	386091-03-01R
DWS 130 L	1290-1306	2000	Door W 828 L	386828-03-01L
			DWS Front wall 415 L	386092-03-01L
DWS 130 R	1290-1306	2000	Door W 828 R	386828-03-01R
			DWS Front wall 415 R	386092-03-01R
DWS 140 L	1390-1406	2000	Door W 828 L	386828-03-01L
			DWS Front wall 515 L	386095-03-01L
DWS 140 R	1390-1406	2000	Door W 828 R	386828-03-01R
			DWS Front wall 515 R	386095-03-01R

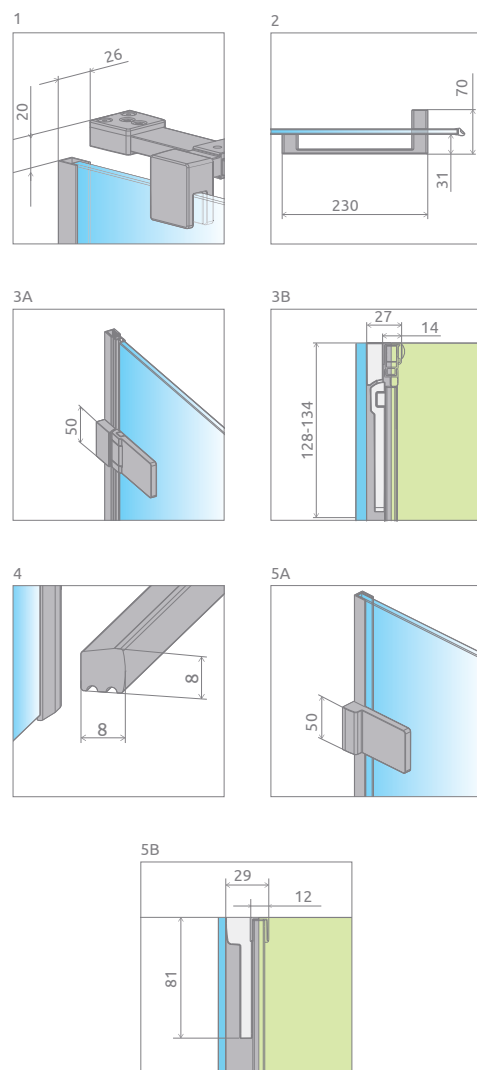
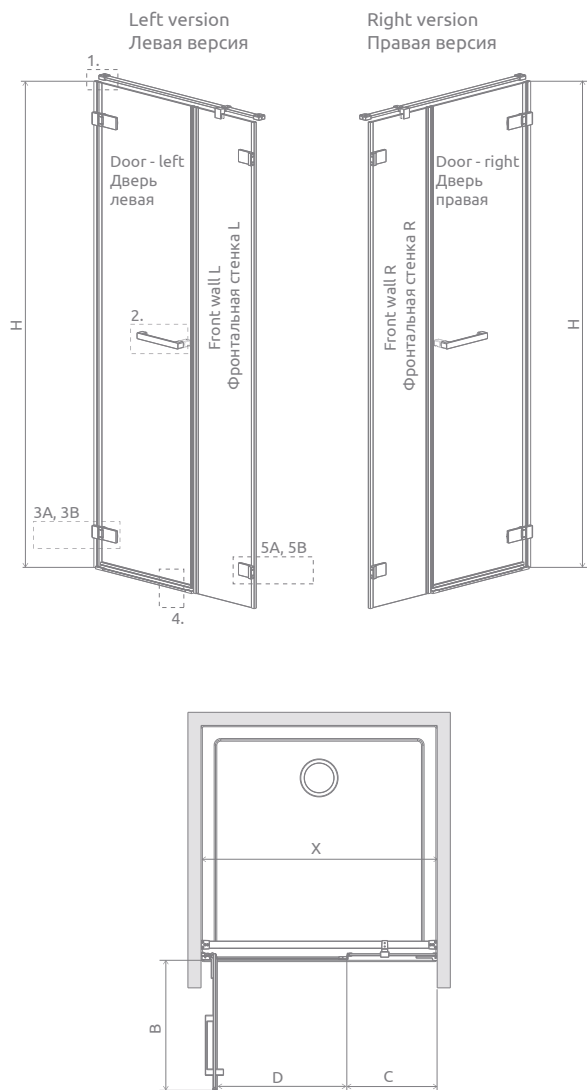

Model   Модель	X	B	C	D	H
DWS 100	990-1006	614	323-333	617	2000
DWS 110	1090-1106	614	423-433	617	2000
DWS 120	1190-1206	814	323-333	817	2000
DWS 130	1290-1306	814	423-433	817	2000
DWS 140	1390-1406	814	523-533	817	2000

ADDITIONAL OPTIONS | ДОПОЛНИТЕЛЬНЫЕ ОПЦИИ

GLASS VARIANTS p. 9	SHOWERGUARD COATING p. 8	ENGRAVING ON GLASS p. 34	INSIDE BRACKETS p. 10	MAXIMUM HEIGHT p. 11	SHOWER BOARDS p. 392	ACCESSORIES p. 389
ВАРИАНТЫ ЦВЕТА СТЕКЛА стр. 25	ПОЖИЗНЕННОЕ ЗАЩИТНОЕ ПОКРЫТИЕ стр. 24	ГРАВИРОВКА НА СТЕКЛЕ стр. 35	ВНУТРЕННИЕ КРОНШТЕЙНЫ стр. 26	МАКСИМАЛЬНАЯ ВЫСОТА стр. 27	ТРАПЫ И ДУШЕВЫЕ ПЛИТЫ стр. 392	АКСЕССУАРЫ стр. 389

NAVIGATION | МОДЕЛЬНЫЙ РЯД





# Arta DWJS

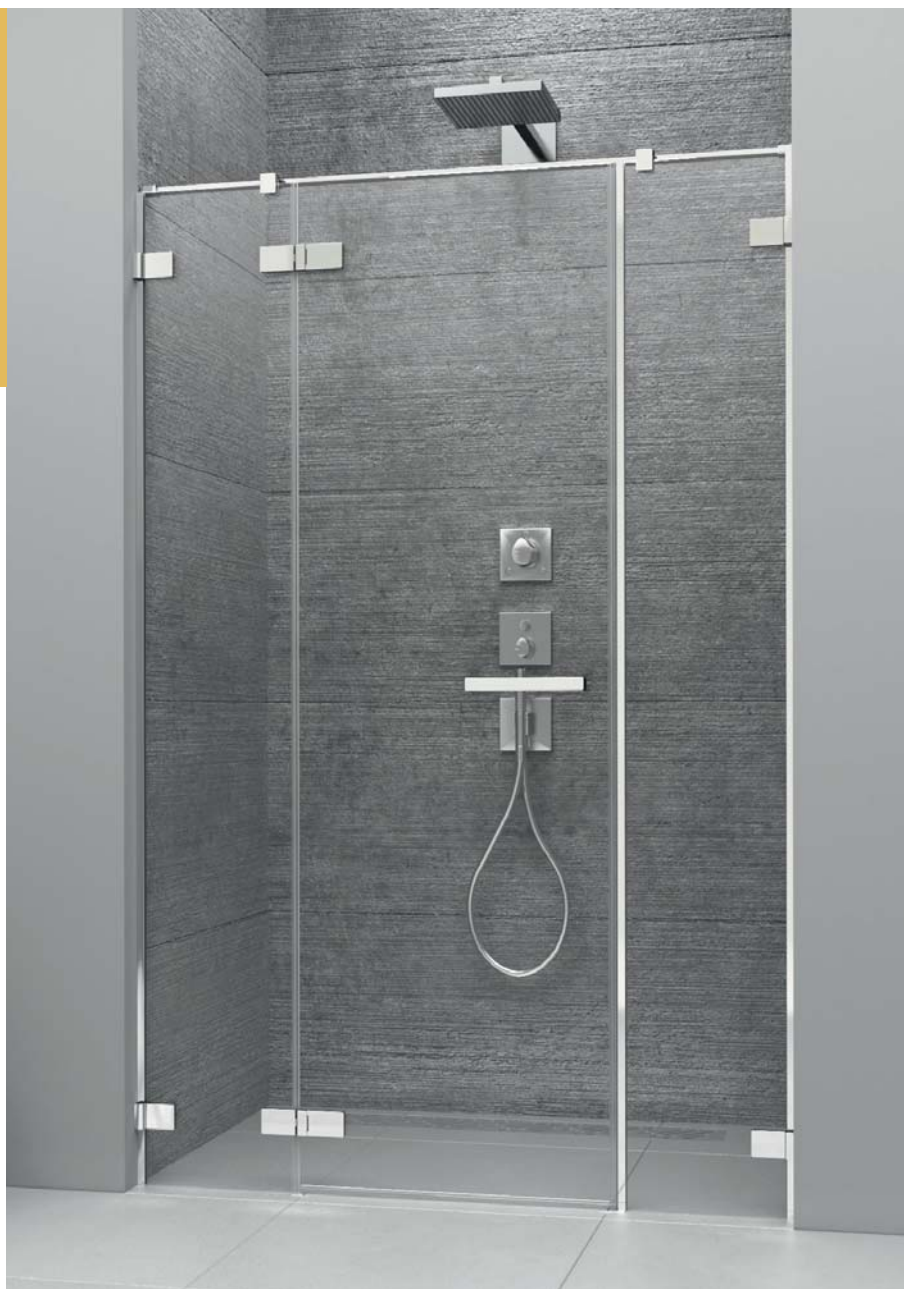
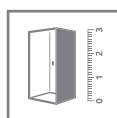
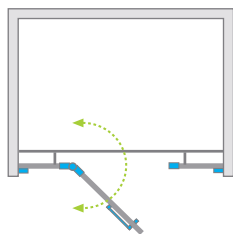

Shower enclosure set consists of 2 parts: shower door and front walls. Please specify all the article numbers when making an order.  
В заказе надо указать 2 номера артикулов: створки двери и комплекта стенок.

Model Модель	Width of niche (X) Ширина ниши (X)	Height (H) Высота (H)	Element Наименование	TRANSPARENT GLASS ПРОЗРАЧНОЕ СТЕКЛО
				Art. No.   № арт.
DWJS 130 L	1290-1310	2000	Door G 620 L	386455-03-01L
			DWJS Front walls 322 L	386122-03-01L
DWJS 130 R	1290-1310	2000	Door G 620 R	386455-03-01R
			DWJS Front walls 322 R	386122-03-01R
DWJS 140 L	1390-1410	2000	Door G 720 L	386456-03-01L
			DWJS Front walls 322 L	386122-03-01L
DWJS 140 R	1390-1410	2000	Door G 720 R	386456-03-01R
			DWJS Front walls 322 R	386122-03-01R
DWJS 150 L	1490-1510	2000	Door G 820 L	386457-03-01L
			DWJS Front walls 322 L	386122-03-01L
DWJS 150 R	1490-1510	2000	Door G 820 R	386457-03-01R
			DWJS Front walls 322 R	386122-03-01R

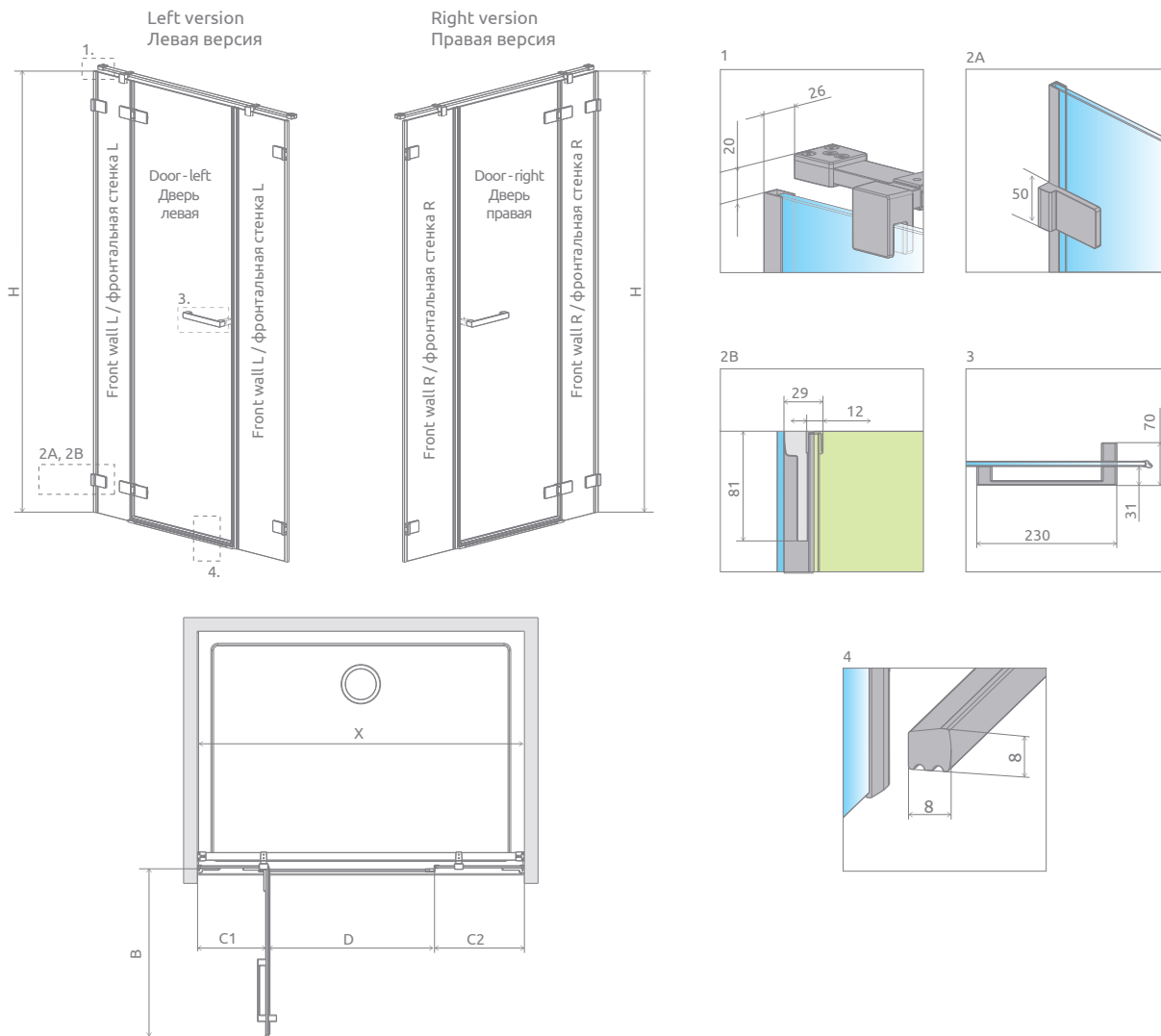

MODEL   МОДЕЛЬ	X	B	C1	C2	D	H
DWJS 130	1290-1310	620	344-354	330-340	610	2000
DWJS 140	1390-1410	720	344-354	330-340	710	2000
DWJS 150	1490-1510	820	344-354	330-340	810	2000

ADDITIONAL OPTIONS | ДОПОЛНИТЕЛЬНЫЕ ОПЦИИ

GLASS VARIANTS p. 9	SHOWERGUARD COATING p. 8	ENGRAVING ON GLASS p. 34	INSIDE BRACKETS p. 10	MAXIMUM HEIGHT p. 11	SHOWER BOARDS p. 392	ACCESSORIES p. 389
ВАРИАНТЫ ЦВЕТА СТЕКЛА стр. 25	ПОЖИЗНЕННОЕ ЗАЩИТНОЕ ПОКРЫТИЕ стр. 24	ГРАВИРОВКА НА СТЕКЛЕ стр. 35	ВНУТРЕННИЕ КРОНШТЕЙНЫ стр. 26	МАКСИМАЛЬНАЯ ВЫСОТА стр. 27	ТРАПЫ И ДУШЕВЫЕ ПЛИТЫ стр. 392	АКСЕССУАРЫ стр. 389

NAVIGATION | МОДЕЛЬНЫЙ РЯД



# Arta DWB

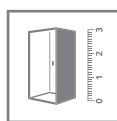
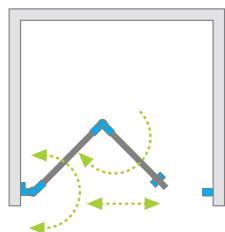

Model Модель	Width of niche (X) Ширина ниши (X)	Height (H) Высота (H)	TRANSPARENT GLASS ПРОЗРАЧНОЕ СТЕКЛО
			Art. No.   № арт.
DWB 90 L	892-906	2000	386151-03-01L
DWB 90 R	892-906	2000	386151-03-01R
DWB 100 L	992-1006	2000	386152-03-01L
DWB 100 R	992-1006	2000	386152-03-01R

## PRACTICAL HANDLES | ПРАКТИЧНЫЕ РУЧКИ

details on p. 11, см. стр. 27



Standard  
Стандарт

TPE elements in black  
Черный цвет



Option  
Вариант

TPE elements in graphite  
Серый цвет

## ADDITIONAL HANDLE | ДОПОЛНИТЕЛЬНАЯ РУЧКА

details on p. 12 | см. стр. 28



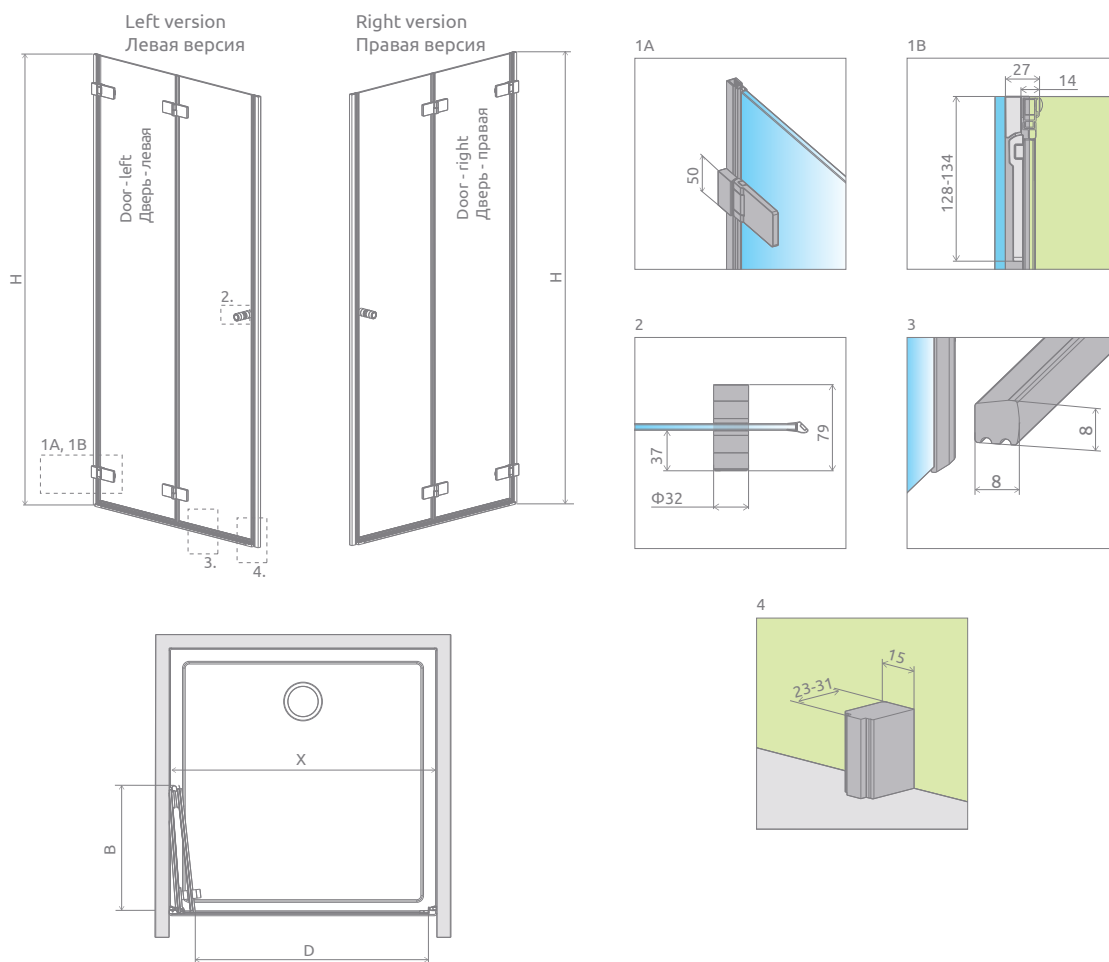

MODEL   МОДЕЛЬ	X	B	D	H
DWB 90	892-906	430	780	2000
DWB 100	992-1006	480	880	2000

ADDITIONAL OPTIONS | ДОПОЛНИТЕЛЬНЫЕ ОПЦИИ

GLASS VARIANTS p. 9	SHOWERGUARD COATING p. 8	ENGRAVING ON GLASS p. 34	HANDLE EXCHANGE OPTION p. 11	ADDITIONAL HANDLE p. 12	MAXIMUM HEIGHT p. 11	SHOWER BOARDS p. 392	ACCESSORIES p. 389
ВАРИАНТЫ ЦВЕТА СТЕКЛА стр. 25	ПОЖИЗНЕННОЕ ЗАЩИТНОЕ ПОКРЫТИЕ стр. 24	ГРАВИРОВКА НА СТЕКЛЕ стр. 35	ЗАМЕНА РУЧЕК стр. 26	ДОП. РУЧКА стр. 28	МАКСИМАЛЬНАЯ ВЫСОТА стр. 27	ТРАПЫ И ДУШЕВЫЕ ПЛИТЫ стр. 392	АКСЕССУАРЫ стр. 389

NAVIGATION | МОДЕЛЬНЫЙ РЯД





# Arta DWD

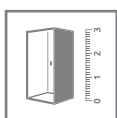
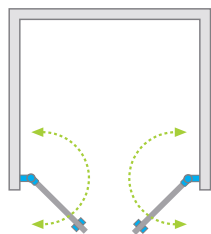

Shower enclosure set consists of 2 parts: left and right. Please specify both article numbers when making an order. Doors can be ordered in two same sizes or with different dimensions, if the situation in the bathroom it requires. On the next page you will find the possible combinations of the sizes.

В заказе надо указать 2 номера артикулов: левой и правой части двери. Створки двери можно заказать либо в двух идентичных размерах, либо в двух разных размерах, если это необходимо. На следующей странице указаны размеры асимметричных исполнений.

## LEFT PART | ЛЕВАЯ ЧАСТЬ

Model Модель	Height (H) Высота (H)	TRANSPARENT GLASS ПРОЗРАЧНОЕ СТЕКЛО
		Art. No.   № арт.
DWD 40 L	2000	386030-03-01L
DWD 45 L	2000	386031-03-01L
DWD 50 L	2000	386032-03-01L
DWD 55 L	2000	386033-03-01L
DWD 60 L	2000	386034-03-01L

## RIGHT PART | ПРАВАЯ ЧАСТЬ

Model Модель	Height (H) Высота (H)	TRANSPARENT GLASS ПРОЗРАЧНОЕ СТЕКЛО
		Art. No.   № арт.
DWD 40 R	2000	386030-03-01R
DWD 45 R	2000	386031-03-01R
DWD 50 R	2000	386032-03-01R
DWD 55 R	2000	386033-03-01R
DWD 60 R	2000	386034-03-01R

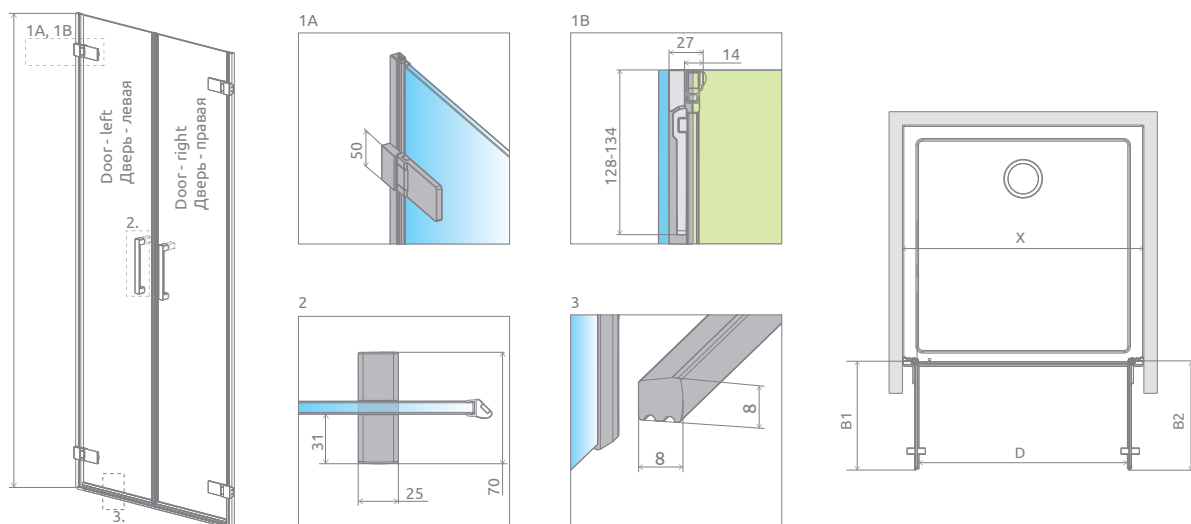

**SYMMETRICAL | СИММЕТРИЧНЫЕ ИСПОЛНЕНИЯ**

MODEL   МОДЕЛЬ	X	B1	B2	D	H
DWD 40L+40R	795-807	355	355	690	2000
DWD 45L+45R	895-907	405	405	790	2000
DWD 50L+50R	995-1007	455	455	890	2000
DWD 55L+55R	1095-1107	505	505	990	2000
DWD 60L+60R	1195-1207	555	555	1090	2000

**ASYMMETRICAL | АСИММЕТРИЧНЫЕ ИСПОЛНЕНИЯ**

MODEL   МОДЕЛЬ	X	B1	B2	D	H
DWD 40L+45R	845-857	355	405	740	2000
DWD 40L+50R	895-907	355	455	790	2000
DWD 40L+55R	945-957	355	505	840	2000
DWD 40L+60R	995-1007	355	555	890	2000
DWD 45L+40R	845-857	405	355	740	2000
DWD 45L+50R	945-957	405	455	840	2000
DWD 45L+55R	995-1007	405	505	890	2000
DWD 45L+60R	1045-1057	405	555	940	2000
DWD 50L+40R	895-907	455	355	790	2000
DWD 50L+45R	945-957	455	405	840	2000
DWD 50L+55R	1045-1057	455	505	940	2000
DWD 50L+60R	1095-1107	455	555	990	2000
DWD 55L+40R	945-957	505	355	840	2000
DWD 55L+45R	995-1007	505	405	890	2000
DWD 55L+50R	1045-1057	505	455	940	2000
DWD 55L+60R	1145-1157	505	555	1040	2000
DWD 60L+40R	995-1007	555	355	890	2000
DWD 60L+45R	1045-1057	555	405	940	2000
DWD 60L+50R	1095-1107	555	455	990	2000
DWD 60L+55R	1145-1157	555	505	1040	2000

**ADDITIONAL OPTIONS | ДОПОЛНИТЕЛЬНЫЕ ОПЦИИ**

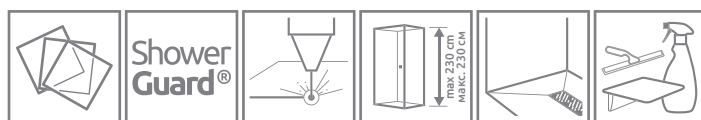

GLASS VARIANTS p. 9  
 SHOWERGUARD COATING p. 8  
 ENGRAVING ON GLASS p. 34  
 MAXIMUM HEIGHT p. 11  
 SHOWER BOARDS p. 392  
 ACCESSORIES p. 389

ВАРИАНТЫ ЦВЕТА СТЕКЛА стр. 25  
 ПОЖИЗНЕННОЕ ЗАЩИТНОЕ ПОКРЫТИЕ стр. 24  
 ГРАВИРОВКА НА СТЕКЛЕ стр. 35  
 МАКСИМАЛЬНАЯ ВЫСОТА стр. 27  
 ТРАПЫ И ДУШЕВЫЕ ПЛИТЫ стр. 392  
 АКСЕССУАРЫ стр. 389

**NAVIGATION | МОДЕЛЬНЫЙ РЯД**



# EUPHORIA



Tempered **safety glass**, thickness: 8 mm, compliant with PN:EN 12150:1

Безопасное закалённое стекло, толщиной 8 мм, в соответствии со стандартом PN:EN 12150:1

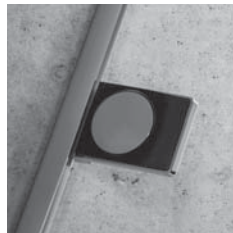

Flush-fitting hinges make the glass surface smooth from the inside - the cleaning of your shower enclosure is very simple

Изнутри петля заподлицо со стеклом, что облегчает уход за кабиной



Solid support bars ensure stable construction of shower enclosure

Прочные алюминиевые стабилизаторы гарантируют стабильную конструкцию кабины



As a standard, all glass items are covered with the **EasyClean**® coating that facilitates the process of keeping shower enclosure clean.

На все стекла стандартно наносится покрытие **EasyClean**®, которое помогает содержать кабину в чистоте.



Gaskets ensuring leak proof performance

Магнитные уплотнители, обеспечивающие герметичность кабины



The wall-adjacent sealing profile can fill in the wall irregularities up to about 10 mm

Для регулировки зазоров до 10 мм стекла при стене используется уплотнительный профиль



The shower enclosure can be assembled without the sealing profile only when the wall is even and exactly vertical

Возможен вариант установки без уплотнительного профиля в случае идеально ровных и вертикальных стен

## STANDARD GLASS FINISH ЦВЕТ СТЕКЛА СТАНДАРТ



01 Transparent  
01 Прозрачное

## PROFILE FINISH ЦВЕТ ПРОФИЛЯ



01 Chrome  
01 Хром

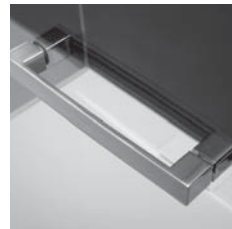

Elegant chrome details  
Элегантные хромированные детали



Tempered safety glass 8 mm  
Безопасное закалённое стекло толщиной 8 мм

## ADDITIONAL OPTIONS | ДОПОЛНИТЕЛЬНЫЕ ОПЦИИ



### GLASS VARIANTS

Product is available in several glass variants (details on p. 9).

### ВАРИАНТЫ СТЕКЛА

Кабина доступна в нескольких вариантах стекла (см. стр. 25).

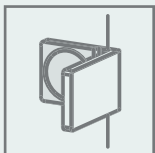

### POSSIBILITY OF USING INSIDE BRACKETS

Details on p. 10.

### ВОЗМОЖНОСТЬ ПРИМЕНЕНИЯ ВНУТРЕННИХ КРОНШТЕЙНОВ

Больше информации на стр. 26.

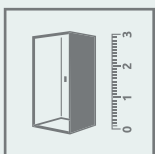

### MADE TO MEASURE

Products marked with this pictogram are available in our "cut to measure" programme eg. with nonstandard dimensions, with slants, cutouts for the seat or bath. (More information on our website).

### НЕСТАНДАРТНЫЕ КАБИНЫ ПОД ЗАКАЗ

Модели обозначенные таким символом доступны в нестандартных размерах и формах, например с вырезами под мансарду или сидение. Больше информации на сайте.



### PROFILES CHROME+

Possibility to order vertical profiles and support bars in **Chrome+** technology, which ensures higher gloss.

### ПРОФИЛИ CHROME+

Возможность приобретения вертикальных профилей а также палки стабилизатора в отделке **Chrome+**.



### LIFETIME COATING

Possibility to order products with transparent glass with a lifetime ShowerGuard® coating. Details on p. 8.

### ПОЖИЗНЕННОЕ ЗАЩИТНОЕ ПОКРЫТИЕ

Под заказ фабрика может сделать кабину в стандартном либо нестандартном размере из прозрачного стекла (01) с покрытием ShowerGuard®. Больше информации на стр. 24.

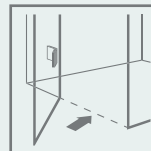

### POSSIBILITY OF ORDERING WITHOUT A THRESHOLD STRIP

Details on p. 11.

### ВОЗМОЖНОСТЬ МОНТАЖА БЕЗ ПОРОГА

Больше информации на стр. 27.

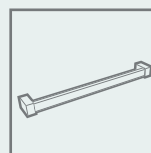

### TOWEL HANGER

Possibility to order a rail hanger, ideal for hanging a towel. Details on p. 13.

### ДЕРЖАТЕЛЬ ДЛЯ ПОЛОТЕНЦА

Под заказ фабрика может сделать полотенцедержатель на стекле. Более подробно на стр. 29.



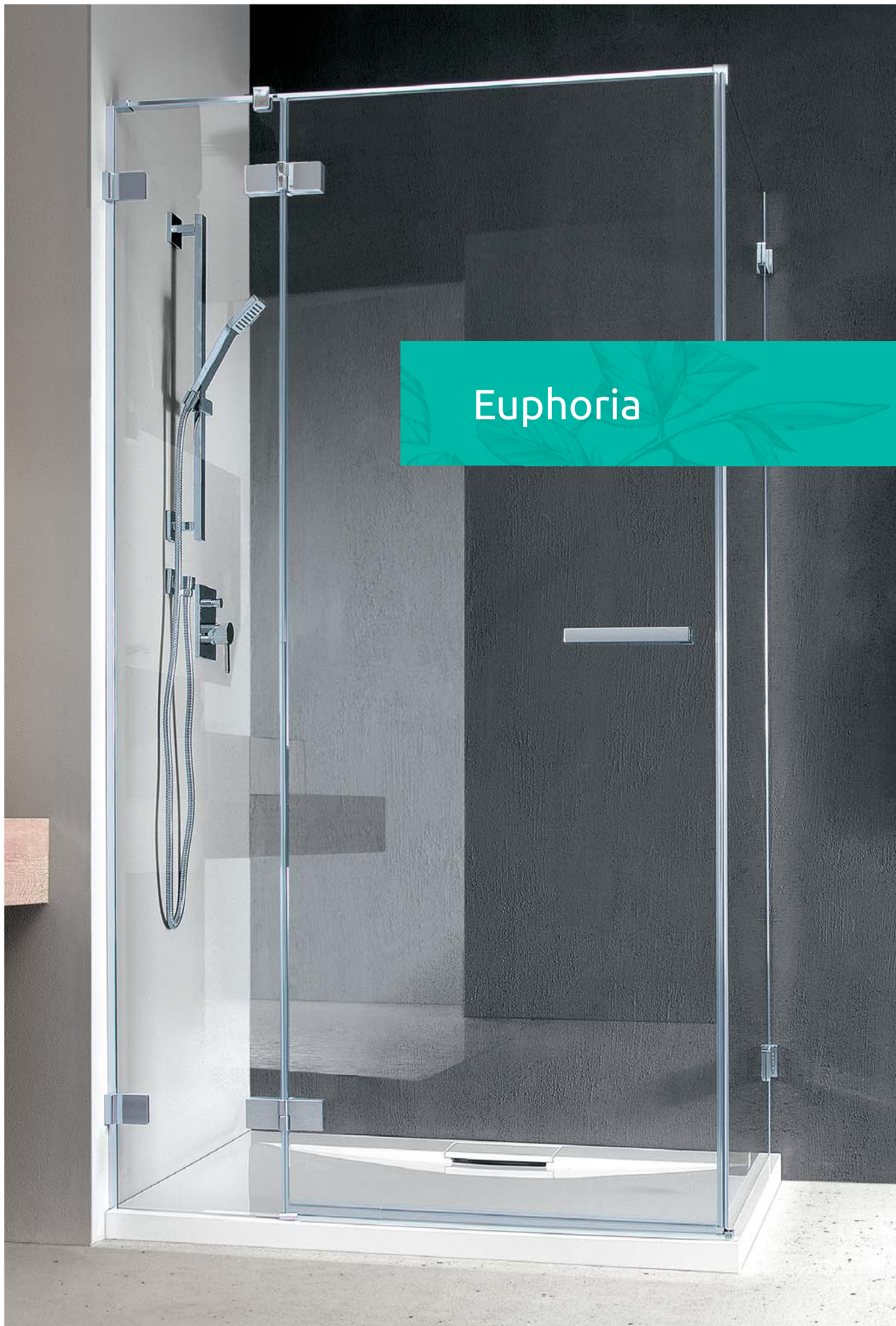

# Euphoria

Euphoria



# Euphoria PDD

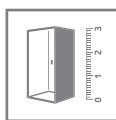
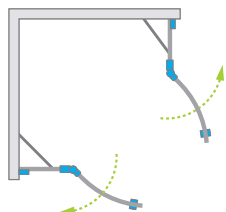

Shower enclosure set consists of 2 parts: left and right. Please specify both article numbers when making an order.  
В заказе надо указать 2 номера артикулов: левой и правой части кабины.

## LEFT PART | ЛЕВАЯ ЧАСТЬ КАБИНЫ

Model Модель	Tray width (A1) Ширина поддона (A1)	Dimension to the glass panel axis (Y1) Размер к оси стекла (Y1)	Height (H) Высота (H)	TRANSPARENT GLASS ПРОЗРАЧНОЕ СТЕКЛО
				Art. No.   № арт.
PDD 80 L	800	773-783	2000	383002-01L
PDD 90 L	900	873-883	2000	383001-01L
PDD 100 L	1000	973-983	2000	383003-01L

## RIGHT PART | ПРАВАЯ ЧАСТЬ КАБИНЫ

Model Модель	Tray width (A2) Ширина поддона (A2)	Dimension to the glass panel axis (Y2) Размер к оси стекла (Y2)	Height (H) Высота (H)	TRANSPARENT GLASS ПРОЗРАЧНОЕ СТЕКЛО
				Art. No.   № арт.
PDD 80 R	800	773-783	2000	383002-01R
PDD 90 R	900	873-883	2000	383001-01R
PDD 100 R	1000	973-983	2000	383003-01R

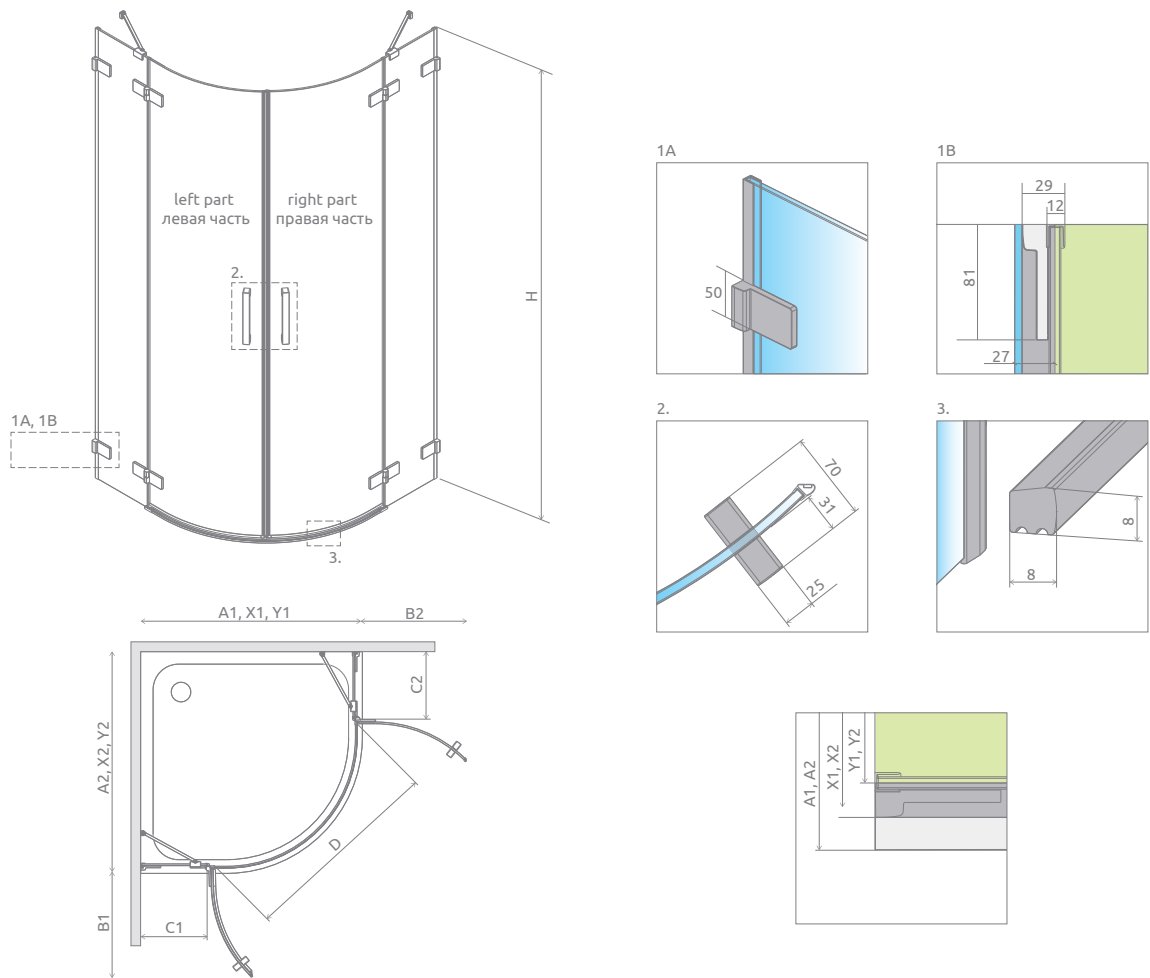

Model   Модель	A1	A2	X1	X2	Y1	Y2	B1	B2	C1	C2	D	H
PDD 80Lx80R	800	800	795-805	795-805	773-783	773-783	440	440	187-197	187-197	845	2000
PDD 80Lx90R	800	900	795-805	895-905	773-783	873-883	440	440	187-197	287-297	845	2000
PDD 80Lx100R	800	1000	795-805	995-1005	773-783	973-983	440	440	187-197	387-397	845	2000
PDD 90Lx80R	900	800	895-905	795-805	873-883	773-783	440	440	287-297	187-197	845	2000
PDD 90Lx90R	900	900	895-905	895-905	873-883	873-883	440	440	287-297	287-297	845	2000
PDD 90Lx100R	900	1000	895-905	995-1005	873-883	973-983	440	440	287-297	387-397	845	2000
PDD 100Lx80R	1000	800	995-1005	795-805	973-983	773-783	440	440	387-397	187-197	845	2000
PDD 100Lx90R	1000	900	995-1005	895-905	973-983	873-883	440	440	387-397	287-297	845	2000
PDD 100Lx100R	1000	1000	995-1005	995-1005	973-983	973-983	440	440	387-397	387-397	845	2000

ADDITIONAL OPTIONS | ДОПОЛНИТЕЛЬНЫЕ ОПЦИИ

<b>Chrome+ ОПЦИЯ</b>				
PROFILES CHROME+ p. 10	INSIDE BRACKETS p. 10	WITHOUT THRESHOLD STRIP p. 11	SHOWER BOARDS p. 392	ACCESSORIES p. 389
ПРОФИЛИ CHROME+ стр. 26	ВНУТРЕННИЕ КРОНШТЕЙНЫ стр. 26	БЕЗ ПОРОГА стр. 27	ТРАПЫ И ДУШЕВЫЕ ПЛИТЫ стр. 392	АКСЕССУАРЫ стр. 389

Horizontal gaskets   Горизонтальные уплотнители для монтажа без порога		Art. No.   № арт.
	Horizontal gasket for assembly without a threshold strip - left Горизонтальный уплотнитель для монтажа без порога - левый	007-108200300
	Horizontal gasket for assembly without a threshold strip - right Горизонтальный уплотнитель для монтажа без порога - правый	007-108200400

NAVIGATION / МОДЕЛЬНЫЙ РЯД



# Euphoria KDJ

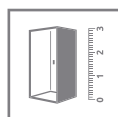
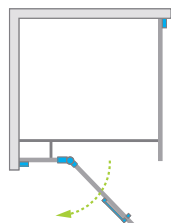

Shower enclosure set consists of 3 parts: front (two elements) and sidewall S1. Please specify all the article numbers when making an order.  
В заказе надо указать 3 номера артикулов: фронтальной части (2 номера) и боковой стенки S1.

**FRONT** (consists of two elements, each with individual article number)  
**ФРОНТАЛЬНАЯ ЧАСТЬ** (створка двери и неподвижное стекло)

Model Модель	Tray width (A1) Ширина поддона (A1)	Dimension to the glass panel axis (Y1) Размер к оси стекла (Y1)	Height (H) Высота (H)	Element Наименование	TRANSPARENT GLASS ПРОЗРАЧНОЕ СТЕКЛО
					Art. No.   № арт.
KDJ front 80 L	800	773-783	2000	Door G 512 L	383512-01L
				KDJ front wall 243 L	383241-01L
KDJ front 80 R	800	773-783	2000	Door G 512 R	383512-01R
				KDJ front wall 243 R	383241-01R
KDJ front 90 L	900	873-883	2000	Door G 612 L	383612-01L
				KDJ front wall 243 L	383241-01L
KDJ front 90 R	900	873-883	2000	Door G 612 R	383612-01R
				KDJ front wall 243 R	383241-01R
KDJ front 100 L	1000	973-983	2000	Door G 612 L	383612-01L
				KDJ front wall 343 L	383240-01L
KDJ front 100 R	1000	973-983	2000	Door G 612 R	383612-01R
				KDJ front wall 343 R	383240-01R
KDJ front 110 L	1100	1073-1083	2000	Door G 812 L	383812-01L
				KDJ front wall 243 L	383241-01L
KDJ front 110 R	1100	1073-1083	2000	Door G 812 R	383812-01R
				KDJ front wall 243 R	383241-01R
KDJ front 120 L	1200	1173-1183	2000	Door G 812 L	383812-01L
				KDJ front wall 343 L	383240-01L
KDJ front 120 R	1200	1173-1183	2000	Door G 812 R	383812-01R
				KDJ front wall 343 R	383240-01R

## SIDEWALL S1 | БОКОВАЯ СТЕНКА S1

Model Модель	Tray width (A2) Ширина поддона (A2)	Dimension to the glass panel axis (Y2) Размер к оси стекла (Y2)	Height (H) Высота (H)	TRANSPARENT GLASS ПРОЗРАЧНОЕ СТЕКЛО
				Art. No.   № арт.
S1 80	800	773-783	2000	383051-01
S1 90	900	873-883	2000	383050-01
S1 100	1000	973-983	2000	383052-01
S1 110	1100	1073-1083	2000	383053-01
S1 120	1200	1173-1183	2000	383054-01

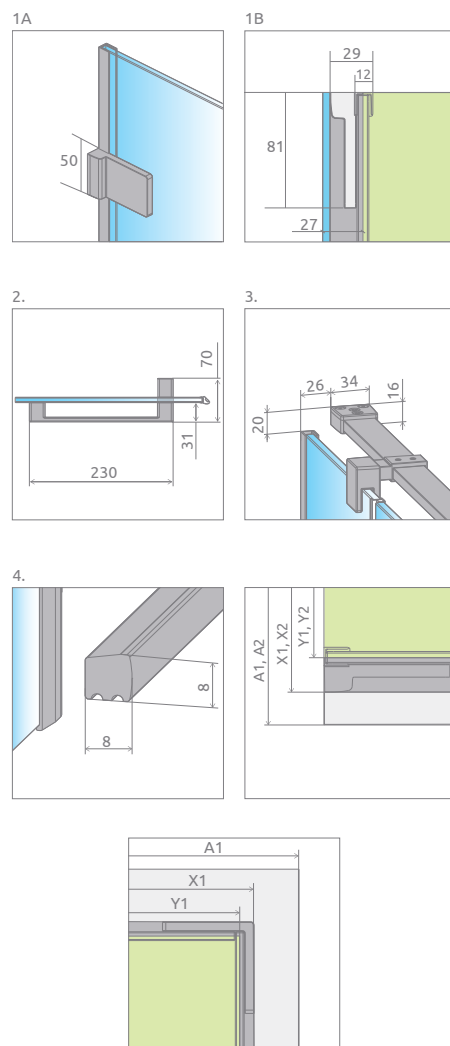
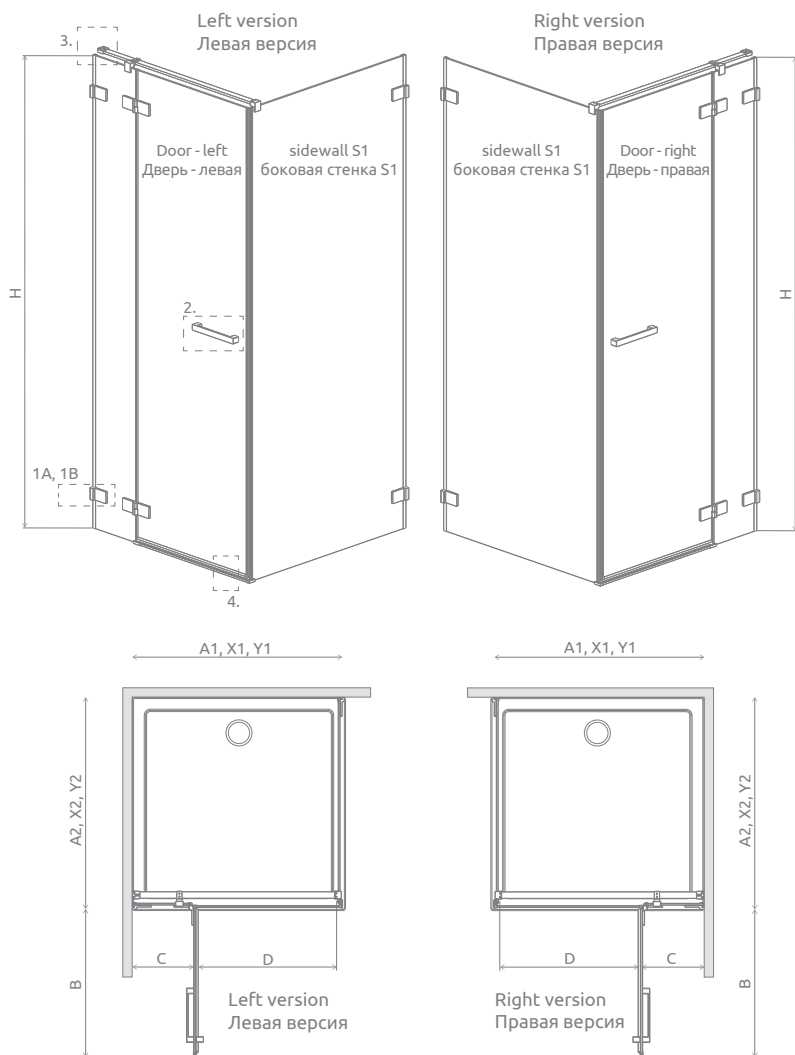

DOOR   ДВЕРЬ	A1	X1	Y1	B	C	D	H
KDJ door 80	800	795-805	773-783	520	260-270	500	2000
KDJ door 90	900	895-905	873-883	620	260-270	600	2000
KDJ door 100	1000	995-1005	973-983	620	360-370	600	2000
KDJ door 110	1100	1095-1105	1073-1083	820	260-270	800	2000
KDJ door 120	1200	1195-1205	1173-1183	820	360-370	800	2000

SIDEWALL S1 БОКОВАЯ СТЕНКА S1	A2	X2	Y2
S1 80	800	795-805	773-783
S1 90	900	895-905	873-883
S1 100	1000	995-1005	973-983
S1 110	1100	1095-1005	1073-1083
S1 120	1200	1195-1205	1173-1183

ADDITIONAL OPTIONS | ДОПОЛНИТЕЛЬНЫЕ ОПЦИИ

GLASS VARIANTS p. 9	SHOWERGUARD COATING p. 8	ENGRAVING ON GLASS p. 34	PROFILES CHROME+ p. 10	MAXIMUM HEIGHT p. 11 max. 230 cm max. 230 cm	WITHOUT THRESHOLD STRIP p. 11	SHOWER BOARDS p. 392	TOWEL HANGER p. 13	ACCESSORIES p. 389
ВАРИАНТЫ ЦВЕТА СТЕКЛА стр. 25	ПОЖИЗНЕННОЕ ЗАЩИТНОЕ ПОКРЫТИЕ стр. 24	ГРАВИРОВКА НА СТЕКЛЕ стр. 35	ПРОФИЛИ CHROME+ стр. 26	МАКСИМАЛЬНАЯ ВЫСОТА стр. 27	БЕЗ ПОРОГА стр. 27	ТРАПЫ И ДУШЕВЫЕ ПЛИТЫ стр. 392	ДЕРЖАТЕЛЬ ДЛЯ ПОЛОТЕНЕЦ стр. 29	АКСЕССУАРЫ стр. 389

Horizontal gaskets   Горизонтальные уплотнители для монтажа без порога	Art. No.   № арт.
 Horizontal gasket for assembly without a threshold strip - left Горизонтальный уплотнитель для монтажа без порога - левый	007-108200100
 Horizontal gasket for assembly without a threshold strip - right Горизонтальный уплотнитель для монтажа без порога - правый	007-108200200

NAVIGATION / МОДЕЛЬНЫЙ РЯД





# Euphoria KDJ+S

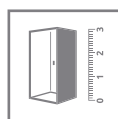
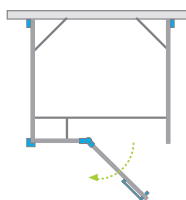

Shower enclosure set consists of 4 parts: front (two elements), sidewall S1 and sidewall S2. Please specify all the article numbers when making an order. В заказе надо указать 4 номера артикулов: фронтальной части (2 номера), боковых стенок S1 и S2.

**FRONT** (consists of two elements, each with individual article number)  
**ФРОНТАЛЬНАЯ ЧАСТЬ** (створка двери и неподвижное стекло)

Model Модель	Tray width (A1) Ширина поддона (A1)	Dimension to the glass panel axis (Y1) Размер к оси стекла (Y1)	Height (H) Высота (H)	Element Наименование	TRANSPARENT GLASS ПРОЗРАЧНОЕ СТЕКЛО
					Art. No.   № арт.
KDJ+S front 80 L	800	746	2000	Door G 512 L	383512-01L
				KDJ+S front wall 221 L	383221-01L
KDJ+S front 80 R	800	746	2000	Door G 512 R	383512-01R
				KDJ+S front wall 221 R	383221-01R
KDJ+S front 90 L	900	846	2000	Door G 612 L	383612-01L
				KDJ+S front wall 221 L	383221-01L
KDJ+S front 90 R	900	846	2000	Door G 612 R	383612-01R
				KDJ+S front wall 221 R	383221-01R
KDJ+S front 100 L	1000	946	2000	Door G 612 L	383612-01L
				KDJ+S front wall 321 L	383220-01L
KDJ+S front 100 R	1000	946	2000	Door G 612 R	383612-01R
				KDJ+S front wall 321 R	383220-01R
KDJ+S front 110 L	1100	1046	2000	Door G 812 L	383812-01L
				KDJ+S front wall 221 L	383221-01L
KDJ+S front 110 R	1100	1046	2000	Door G 812 R	383812-01R
				KDJ+S front wall 221 R	383221-01R
KDJ+S front 120 L	1200	1146	2000	Door G 812 L	383812-01L
				KDJ+S front wall 321 L	383220-01L
KDJ+S front 120 R	1200	1146	2000	Door G 812 R	383812-01R
				KDJ+S front wall 321 R	383220-01R

## SIDEWALL S1 | БОКОВАЯ СТЕНКА S1

Model Модель	Tray width (A2) Ширина поддона (A2)	Dimension to the glass panel axis (Y3) Размер к оси стекла (Y3)	Height (H) Высота (H)	TRANSPARENT GLASS ПРОЗРАЧНОЕ СТЕКЛО
				Art. No.   № арт.
S1 80	800	775-785	2000	383051-01
S1 90	900	875-885	2000	383050-01
S1 100	1000	975-985	2000	383052-01

## SIDEWALL S2 | БОКОВАЯ СТЕНКА S2

Model Модель	Tray width (A2) Ширина поддона (A2)	Dimension to the glass panel axis (Y2) Размер к оси стекла (Y2)	Height (H) Высота (H)	TRANSPARENT GLASS ПРОЗРАЧНОЕ СТЕКЛО
				Art. No.   № арт.
S2 80	800	778-788	2000	383031-01
S2 90	900	878-888	2000	383030-01
S2 100	1000	978-988	2000	383032-01

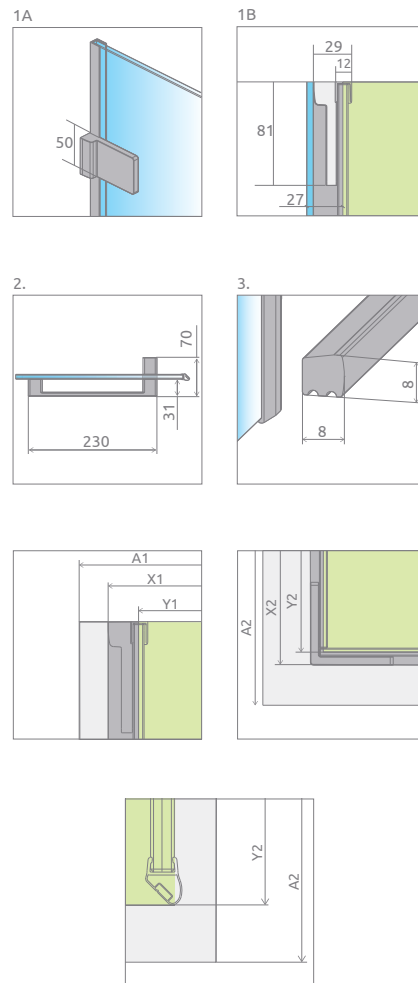
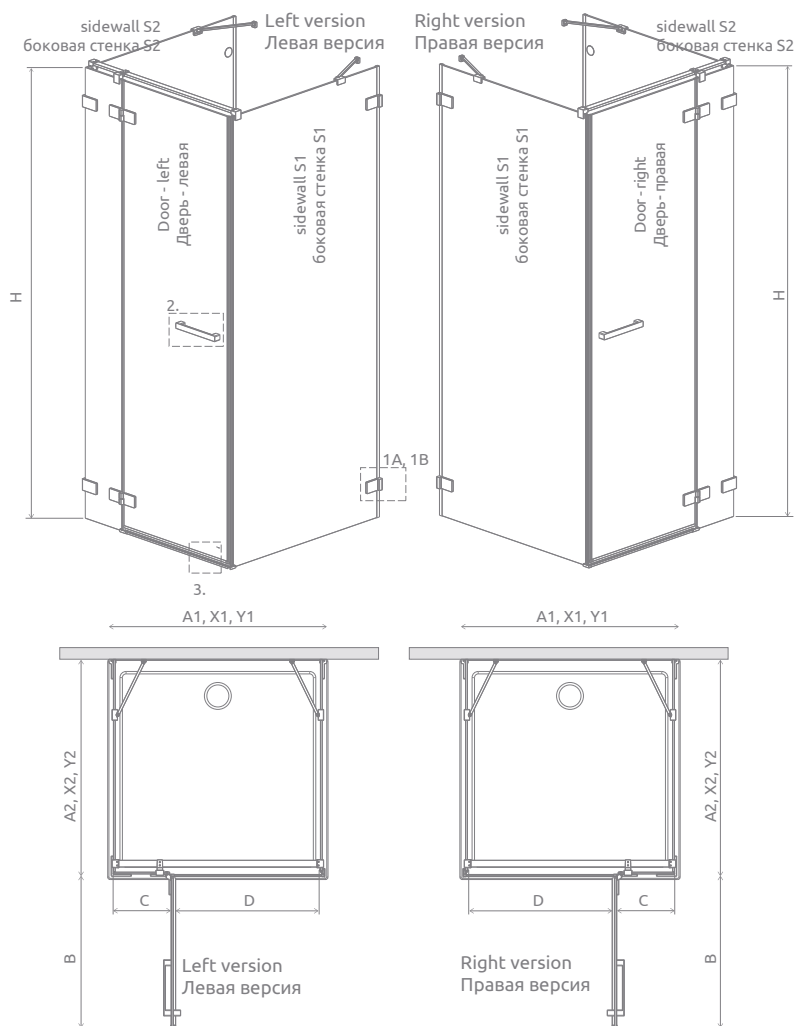

DOOR   ДВЕРЬ	A1	X1	Y1	B	C	D	H
KDJ door 80	800	790	746	520	238	500	2000
KDJ door 90	900	890	846	620	238	600	2000
KDJ door 100	1000	990	946	620	338	600	2000
KDJ door 110	1100	1090	1046	820	238	800	2000
KDJ door 120	1200	1190	1146	820	338	800	2000

SIDEWALL S1   БОКОВАЯ СТЕНКА S1	Y2
S1 80	774-784
S1 90	874-884
S1 100	974-984

SIDEWALL S2   БОКОВАЯ СТЕНКА S2	A2	X2	Y2
S2 80	800	786-796	774-784
S2 90	900	886-896	874-884
S2 100	1000	986-996	974-984

ADDITIONAL OPTIONS | ДОПОЛНИТЕЛЬНЫЕ ОПЦИИ

GLASS VARIANTS p. 9	SHOWERGUARD COATING p. 8	ENGRAVING ON GLASS p. 34	PROFILES CHROME+ p. 10	INSIDE BRACKETS p. 10	MAXIMUM HEIGHT p. 11 макс. 230 см макс. 230 см	WITHOUT THRESHOLD STRIP p. 11	SHOWER BOARDS p. 392	TOWEL HANGER p. 13	ACCESSORIES p. 389
ВАРИАНТЫ ЦВЕТА СТЕКЛА стр. 25	ПОЖИЗНЕННОЕ ЗАЩИТНОЕ ПОКРЫТИЕ стр. 24	ГРАВИРОВКА НА СТЕКЛЕ стр. 35	ПРОФИЛИ CHROME+ стр. 26	ВНУТРЕННИЕ КРОНШТЕЙНЫ стр. 26	МАКСИМАЛЬНАЯ ВЫСОТА стр. 27	БЕЗ ПОРОГА стр. 27	ТРАПЫ И ДУШЕВЫЕ ПЛИТЫ стр. 392	ДЕРЖАТЕЛЬ ДЛЯ ПОЛОТЕНЕЦ стр. 29	АКСЕССУАРЫ стр. 389

Horizontal gaskets   Горизонтальные уплотнители для монтажа без порога		Art. No.   № арт.
	Horizontal gasket for assembly without a threshold strip - left Горизонтальный уплотнитель для монтажа без порога - левый	007-108200100
	Horizontal gasket for assembly without a threshold strip - right Горизонтальный уплотнитель для монтажа без порога - правый	007-108200200

NAVIGATION / МОДЕЛЬНЫЙ РЯД

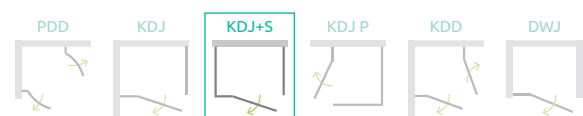

# Euphoria KDJ P

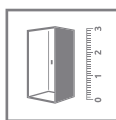
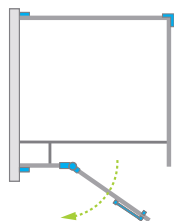

Shower enclosure set consists of 4 parts: front (two elements), sidewall S2 and sidewall S3. Please specify all the article numbers when making an order.  
В заказе надо указать 4 номера артикулов: фронтальной части (2 номера), боковых стенок S2 и S3.

**FRONT** (consists of two elements, each with individual article number)

**ФРОНТАЛЬНАЯ ЧАСТЬ** (створка двери и неподвижное стекло)

Model Модель	Tray width (A1) Ширина поддона (A1)	Dimension to the glass panel axis (Y1) Размер к оси стекла (Y1)	Height (H) Высота (H)	Element Наименование	TRANSPARENT GLASS ПРОЗРАЧНОЕ СТЕКЛО
					Art. No.   № арт.
KDJ door 80 L	800	774-784	2000	Door G 512 L	383512-01L
				KDJ front wall 243 L	383241-01L
KDJ door 80 R	800	774-784	2000	Door G 512 R	383512-01R
				KDJ front wall 243 R	383241-01R
KDJ door 90 L	900	874-884	2000	Door G 612 L	383612-01L
				KDJ front wall 243 L	383241-01L
KDJ door 90 R	900	874-884	2000	Door G 612 R	383612-01R
				KDJ front wall 243 R	383241-01R
KDJ door 100 L	1000	974-984	2000	Door G 612 L	383612-01L
				KDJ front wall 343 L	383240-01L
KDJ door 100 R	1000	974-984	2000	Door G 612 R	383612-01R
				KDJ front wall 343 R	383240-01R

## SIDEWALL S2 | БОКОВАЯ СТЕНКА S2

Model Модель	Tray width (A1) Ширина поддона (A1)	Dimension to the glass panel axis (Y1) Размер к оси стекла (Y1)	Height (H) Высота (H)	TRANSPARENT GLASS ПРОЗРАЧНОЕ СТЕКЛО
				Art. No.   № арт.
S2 80	800	774-784	2000	383031-01
S2 90	900	874-884	2000	383030-01
S2 100	1000	974-984	2000	383032-01

## SIDEWALL S3 | БОКОВАЯ СТЕНКА S3

Model Модель	Tray width (A2) Ширина поддона (A2)	Dimension to the glass panel axis (Y2) Размер к оси стекла (Y2)	Height (H) Высота (H)	TRANSPARENT GLASS ПРОЗРАЧНОЕ СТЕКЛО
				Art. No.   № арт.
S3 80	800	746	2000	383038-01
S3 90	900	846	2000	383035-01
S3 100	1000	946	2000	383036-01
S3 110	1100	1046	2000	383039-01
S3 120	1200	1146	2000	383037-01





# Euphoria KDD

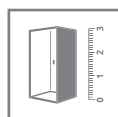
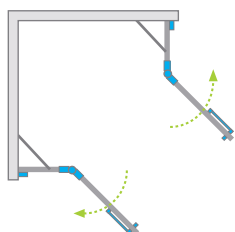

Shower enclosure set consists of 2 parts: left and right. Please specify both article numbers when making an order.  
В заказе надо указать 2 номера артикулов: левой и правой части кабины.

## LEFT PART | ЛЕВАЯ ЧАСТЬ КАБИНЫ

Model Модель	Tray width (A1) Ширина поддона (A1)	Dimension to the glass panel axis (Y1) Размер к оси стекла (Y1)	Height (H) Высота (H)	TRANSPARENT GLASS ПРОЗРАЧНОЕ СТЕКЛО
				Art. No.   № арт.
KDD 80 L	800	773-783	2000	383061-01L
KDD 90 L	900	873-883	2000	383060-01L
KDD 100 L	1000	973-983	2000	383062-01L

## RIGHT PART | ПРАВАЯ ЧАСТЬ КАБИНЫ

Model Модель	Tray width (A2) Ширина поддона (A2)	Dimension to the glass panel axis (Y2) Размер к оси стекла (Y2)	Height (H) Высота (H)	TRANSPARENT GLASS ПРОЗРАЧНОЕ СТЕКЛО
				Art. No.   № арт.
KDD 80 R	800	773-783	2000	383061-01R
KDD 90 R	900	873-883	2000	383060-01R
KDD 100 R	1000	973-983	2000	383062-01R

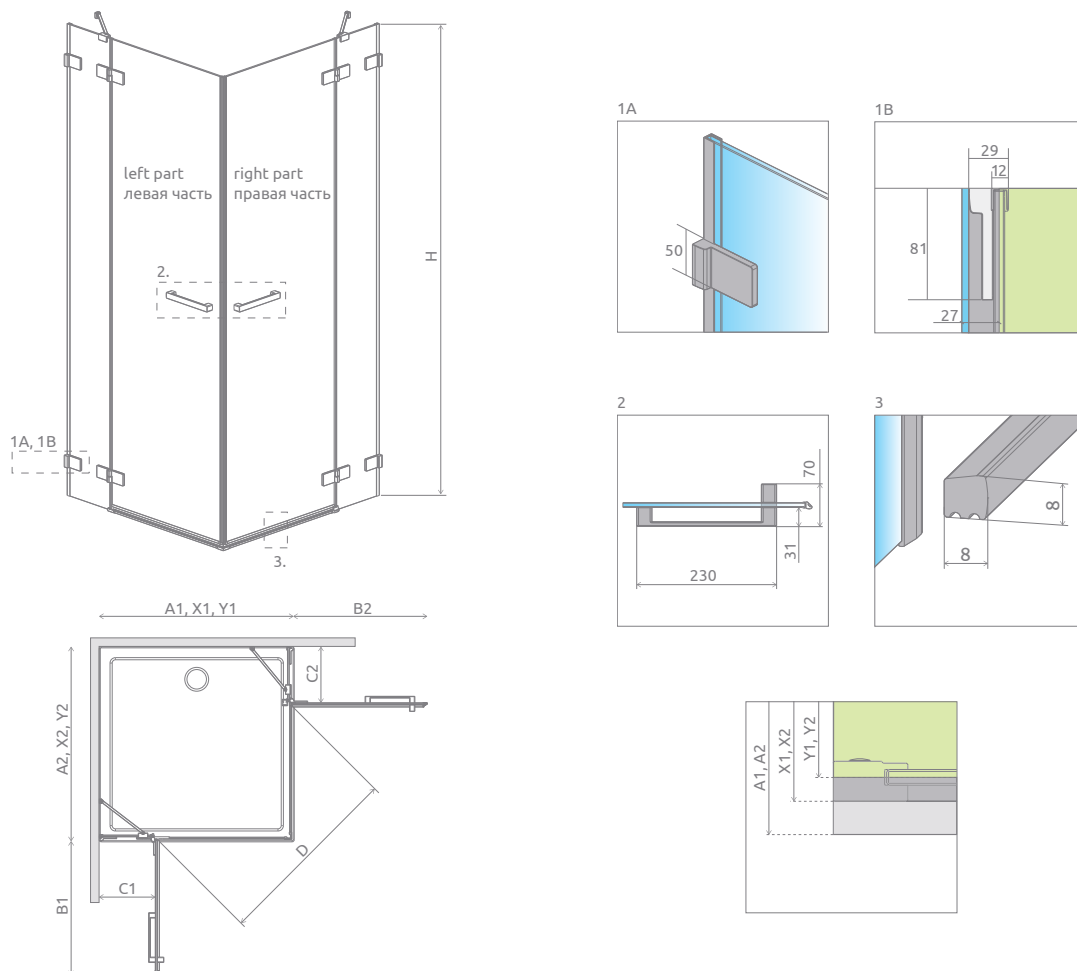

MODEL   МОДЕЛЬ	A1	A2	X1	X2	Y1	Y2	B1	B2	C1	C2	D	H
KDD 80L×80R	800	800	795-805	795-805	773-783	773-783	520	520	260-270	260-270	740	2000
KDD 80L×90R	800	900	795-805	895-905	773-783	873-883	520	620	260-270	260-270	805	2000
KDD 80L×100R	800	1000	795-805	995-1005	773-783	973-983	520	620	260-270	360-370	805	2000
KDD 90L×80R	900	800	895-905	795-805	873-883	773-783	620	520	260-270	260-270	805	2000
KDD 90L×90R	900	900	895-905	895-905	873-883	873-883	620	620	260-270	260-270	880	2000
KDD 90L×100R	900	1000	895-905	995-1005	873-883	973-983	620	620	260-270	360-370	880	2000
KDD 100L×80R	1000	800	995-1005	795-805	973-983	773-783	620	520	360-370	260-270	805	2000
KDD 100L×90R	1000	900	995-1005	895-905	973-983	873-883	620	620	360-370	260-270	880	2000
KDD 100L×100R	1000	1000	995-1005	995-1005	973-983	973-983	620	620	360-370	360-370	880	2000

ADDITIONAL OPTIONS | ДОПОЛНИТЕЛЬНЫЕ ОПЦИИ

GLASS VARIANTS p. 9	SHOWERGUARD COATING p. 8	ENGRAVING ON GLASS p. 34	PROFILES CHROME+ p. 10	INSIDE BRACKETS p. 10	MAXIMUM HEIGHT p. 11	WITHOUT THRESHOLD STRIP p. 11	SHOWER BOARDS p. 392	ACCESSORIES p. 389
ВАРИАНТЫ ЦВЕТА СТЕКЛА стр. 25	ПОЖИЗНЕННОЕ ЗАЩИТНОЕ ПОКРЫТИЕ стр. 24	ГРАВИРОВКА НА СТЕКЛЕ стр. 35	ПРОФИЛИ CHROME+ стр. 26	ВНУТРЕННИЕ КРОНШТЕЙНЫ стр. 26	МАКСИМАЛЬНАЯ ВЫСОТА стр. 27	БЕЗ ПОРОГА стр. 27	ТРАПЫ И ДУШЕВЫЕ ПЛИТЫ стр. 392	АКСЕССУАРЫ стр. 389

Horizontal gaskets   Горизонтальные уплотнители для монтажа без порога		Art. No.   № арт.
	Horizontal gasket for assembly without a threshold strip - left Горизонтальный уплотнитель для монтажа без порога - левый	007-108200100
	Horizontal gasket for assembly without a threshold strip - right Горизонтальный уплотнитель для монтажа без порога - правый	007-108200200

NAVIGATION / МОДЕЛЬНЫЙ РЯД



# Euphoria DWJ

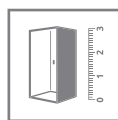
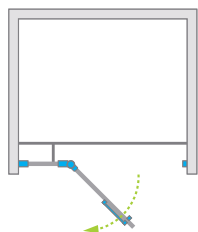

Shower enclosure set consists of 2 parts: door and front wall. Please specify both article numbers when making an order.  
В заказе надо указать 2 номера артикулов: створки двери и неподвижного пристенка.

Model Модель	Width of niche (X) Ширина ниши (X)	Height (H) Высота (H)	Element Наименование	TRANSPARENT GLASS ПРОЗРАЧНОЕ СТЕКЛО
				Art. No.   № арт.
DWJ 80 L	794-812	2000	Door G 512 L	383512-01L
			DWJ front wall 243 L	383212-01L
DWJ 80 R	794-812	2000	Door G 512 R	383512-01R
			DWJ front wall 243 R	383212-01R
DWJ 90 L	894-912	2000	Door G 612 L	383612-01L
			DWJ front wall 243 L	383212-01L
DWJ 90 R	894-912	2000	Door G 612 R	383612-01R
			DWJ front wall 243 R	383212-01R
DWJ 100 L	994-1012	2000	Door G 612 L	383612-01L
			DWJ front wall 343 L	383214-01L
DWJ 100 R	994-1012	2000	Door G 612 R	383612-01R
			DWJ front wall 343 R	383214-01R
DWJ 110 L	1094-1112	2000	Door G 812 L	383812-01L
			DWJ front wall 243 L	383212-01L
DWJ 110 R	1094-1112	2000	Door G 812 R	383812-01R
			DWJ front wall 243 R	383212-01R
DWJ 120 L	1194-1212	2000	Door G 812 L	383812-01L
			DWJ front wall 343 L	383214-01L
DWJ 120 R	1194-1212	2000	Door G 812 R	383812-01R
			DWJ front wall 343 R	383214-01R
DWJ 130 L	1294-1312	2000	Door G 812 L	383812-01L
			DWJ front wall 443 L	383217-01L
DWJ 130 R	1294-1312	2000	Door G 812 R	383812-01R
			DWJ front wall 443 R	383217-01R

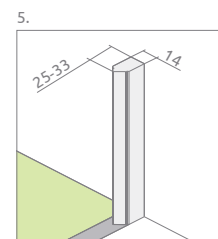
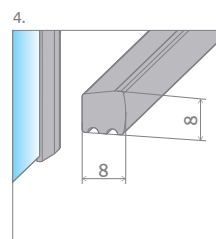
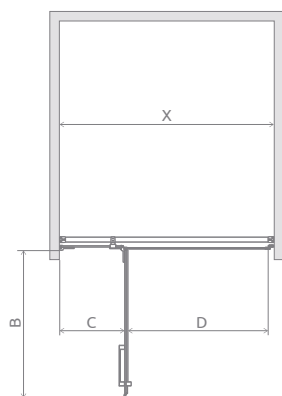
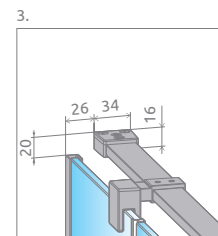
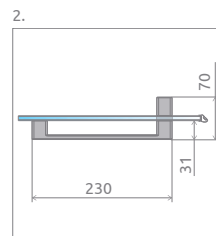
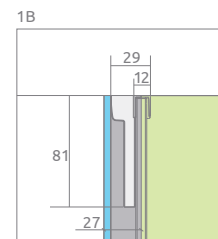
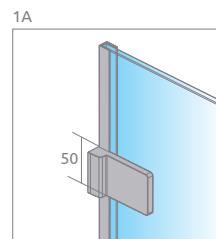
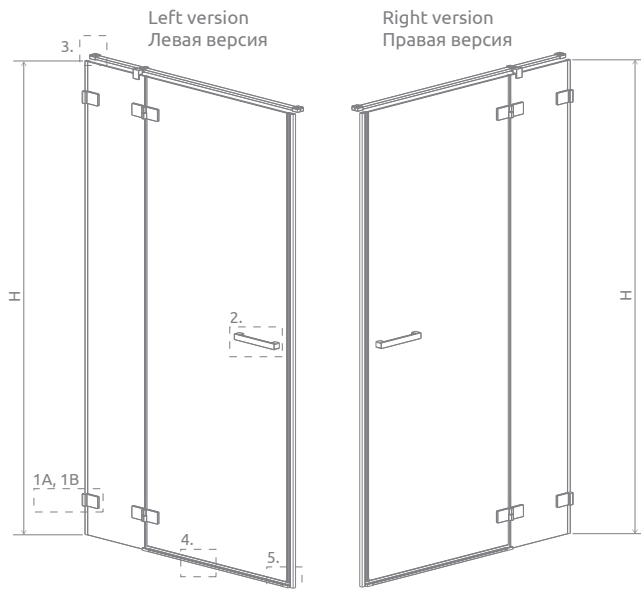

MODEL   МОДЕЛЬ	X	B	C	D	H
DWJ 80	794-812	520	260-270	500	2000
DWJ 90	894-912	620	260-270	600	2000
DWJ 100	994-1012	620	360-370	600	2000
DWJ 110	1094-1112	820	260-270	800	2000
DWJ 120	1194-1212	820	360-370	800	2000
DWJ 130	1294-1312	820	460-470	800	2000

ADDITIONAL OPTIONS | ДОПОЛНИТЕЛЬНЫЕ ОПЦИИ

GLASS VARIANTS p. 9	SHOWERGUARD COATING p. 8	ENGRAVING ON GLASS p. 34	PROFILES CHROME+ OPTION p. 10	INSIDE BRACKETS p. 10	MAXIMUM HEIGHT p. 11	WITHOUT THRESHOLD STRIP p. 11	SHOWER BOARDS p. 392	ACCESSORIES p. 389
ВАРИАНТЫ ЦВЕТА СТЕКЛА стр. 25	ПОЖИЗНЕННОЕ ЗАЩИТНОЕ ПОКРЫТИЕ стр. 24	ГРАВИРОВКА НА СТЕКЛЕ стр. 35	ПРОФИЛИ CHROME+ стр. 26	ВНУТРЕННИЕ КРОНШТЕЙНЫ стр. 26	МАКСИМАЛЬНАЯ ВЫСОТА стр. 27	БЕЗ ПОРОГА стр. 27	ТРАПЫ И ДУШЕВЫЕ ПЛИТЫ стр. 392	АКСЕССУАРЫ стр. 389

Horizontal gaskets   Горизонтальные уплотнители для монтажа без порога		Art. No.   № арт.
	Horizontal gasket for assembly without a threshold strip - left Горизонтальный уплотнитель для монтажа без порога - левый	007-108200100
	Horizontal gasket for assembly without a threshold strip - right Горизонтальный уплотнитель для монтажа без порога - правый	007-108200200

NAVIGATION / МОДЕЛЬНЫЙ РЯД





# ESPERA



Tempered **safety glass**, thickness: 8 mm, compliant with PN:EN 12150:1

Безопасное закалённое стекло, толщиной 8 мм, в соответствии со стандартом PN:EN 12150:1



Innovative **system for slowing the door** down during its opening

Иновационная система торможения двери при открывании

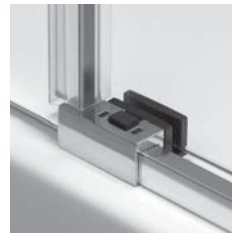

Subtle slider guarantees the door open silently

Мягкие салазки обеспечивают тихое перемещение двери

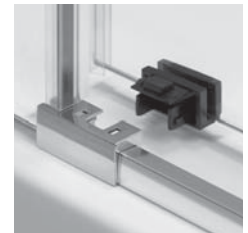

Possibility to unlock and tilt the door to clean the cabin

Возможность расфиксировать и наклонять дверь для чистки кабины



As a standard, all glass items are covered with the **EasyClean®** coating that facilitates the process of keeping shower enclosure clean.

На все стекла стандартно наносится покрытие **EasyClean®**, которое помогает содержать кабину в чистоте.

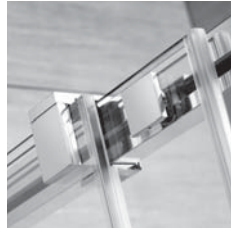

Stable shower enclosure construction

Устойчивая конструкция кабины



Gaskets ensuring leak proof performance

Магнитные уплотнители обеспечивающие герметичность кабины

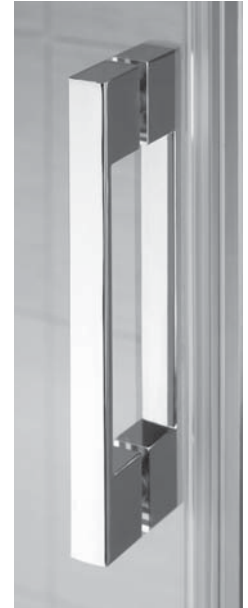

Elegant chrome details  
Элегантные хромированные детали

## STANDARD GLASS FINISH ЦВЕТ СТЕКЛА СТАНДАРТ



**01** Transparent  
**01** Прозрачное



**71** Mirror  
**71** Зеркальное

## PROFILE FINISH ЦВЕТ ПРОФИЛЯ

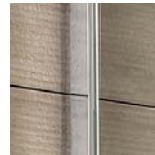

**01** Chrome  
**01** Хром

## POSSIBILITY OF MOUNTING WITHOUT A THRESHOLD STRIP ВОЗМОЖНОСТЬ МОНТАЖА БЕЗ ПОРОГА

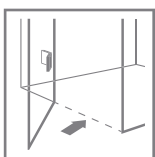

Shower enclosures from Espera series can be mounted with or without a threshold. More information can be found in the assembly instructions.

В коллекции Эспера нижний уплотнитель справляется как в варианте монтажа с порогом, так и в варианте без порога. Более подробная информация в инструкции по установке.

## ADDITIONAL OPTIONS | ДОПОЛНИТЕЛЬНЫЕ ОПЦИИ



### GLASS VARIANTS

Product is available in several glass variants (details on p. 9).

### ВАРИАНТЫ СТЕКЛА

Кабина доступна в нескольких вариантах стекла (см. стр. 25).

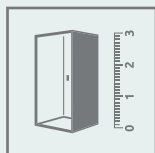

### MADE TO MEASURE

Products marked with this pictogram are available in our "made to measure" programme eg. with nonstandard dimensions, with slants, cutouts for the seat or bath. (More information on our website).

### НЕСТАНДАРТНЫЕ КАБИНЫ ПОД ЗАКАЗ

Модели обозначенные таким символом доступны в нестандартных размерах и формах, например с вырезами под мансарду или сидение. Больше информации на сайте.

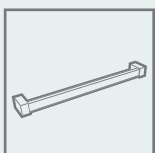

### TOWEL HANGER

Possibility to order a rail hanger, ideal for hanging a towel. Details on p. 13.

### ДЕРЖАТЕЛЬ ДЛЯ ПОЛОТЕНЦА

Под заказ фабрика может сделать полотенцедержатель на стекле. Более подробно на стр. 29.



### LIFETIME COATING

Possibility to order products with transparent glass with a lifetime ShowerGuard® coating. Details on p. 8.

### ПОЖИЗНЕННОЕ ЗАЩИТНОЕ ПОКРЫТИЕ

Под заказ фабрика может сделать кабину в стандартном либо нестандартном размере из прозрачного стекла (01) с покрытием ShowerGuard®. Больше информации на стр. 24.

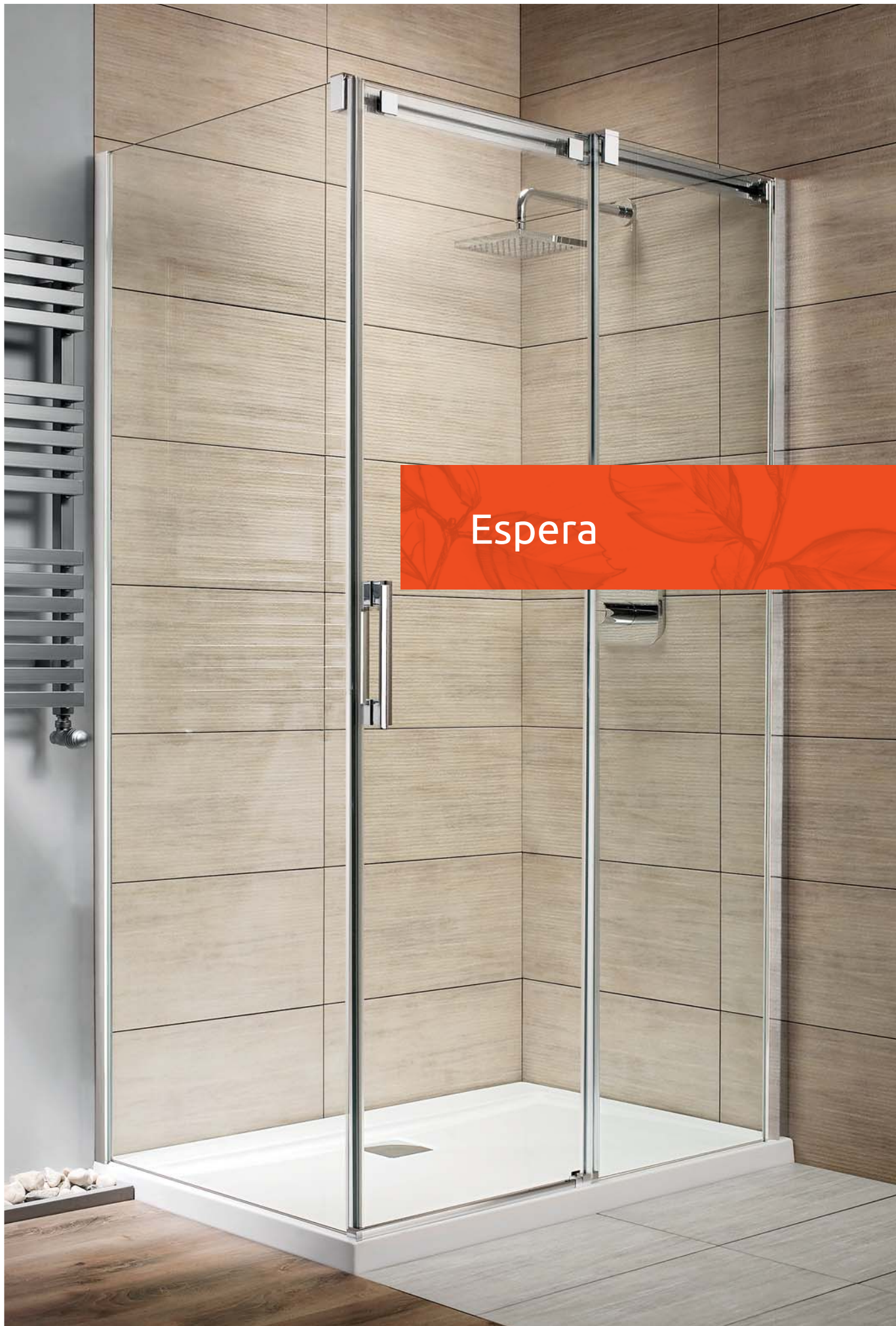

Espera

Espera

# Espera KDJ

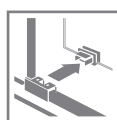
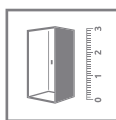

Shower enclosure set consists of 3 parts: front (2 elements) and sidewall. Please specify both article numbers when making an order.  
В заказе надо указать 3 номера артикулов: фронтальной части (2 номера) и боковой стенки S1.

**FRONT** (consists of two elements, each with individual article number)

**ФРОНТАЛЬНАЯ ЧАСТЬ** (створка двери и неподвижное стекло)

Model Модель	Tray width (A1) Ширина поддона (A1)	Dimension to the glass panel axis (Y1) Размер к оси стекла (Y1)	Height (H) Высота (H)	Element Наименование	TRANSPARENT GLASS ПРОЗРАЧНОЕ СТЕКЛО
					Art. No.   № арт.
KDJ front 100 L	1000	978-988	2000	Door 495 L	380495-01L
				KDJ front wall 450 L	380230-01L
KDJ front 100 R	1000	978-988	2000	Door 495 R	380495-01R
				KDJ front wall 450 R	380230-01R
KDJ front 110 L	1100	1078-1088	2000	Door 545 L	380545-01L
				KDJ front wall 500 L	380231-01L
KDJ front 110 R	1100	1078-1088	2000	Door 545 R	380545-01R
				KDJ front wall 500 R	380231-01R
KDJ front 120 L	1200	1178-1188	2000	Door 595 L	380595-01L
				KDJ front wall 550 L	380232-01L
KDJ front 120 R	1200	1178-1188	2000	Door 595 R	380595-01R
				KDJ front wall 550 R	380232-01R
KDJ front 140 L	1400	1378-1388	2000	Door 695 L	380695-01L
				KDJ front wall 650 L	380234-01L
KDJ front 140 R	1400	1378-1388	2000	Door 695 R	380695-01R
				KDJ front wall 650 R	380234-01R

## SIDEWALL | БОКОВАЯ СТЕНКА

Model Модель	Tray width (A2) Ширина поддона (A2)	Dimension to the glass panel axis (Y2) Размер к оси стекла (Y2)	Height (H) Высота (H)	TRANSPARENT GLASS ПРОЗРАЧНОЕ СТЕКЛО
				Art. No.   № арт.
S1 80 L	800	778-788	2000	380148-01L
S1 80 R	800	778-788	2000	380148-01R
S1 90 L	900	878-888	2000	380149-01L
S1 90 R	900	878-888	2000	380149-01R
S1 100 L	1000	978-988	2000	380140-01L
S1 100 R	1000	978-988	2000	380140-01R



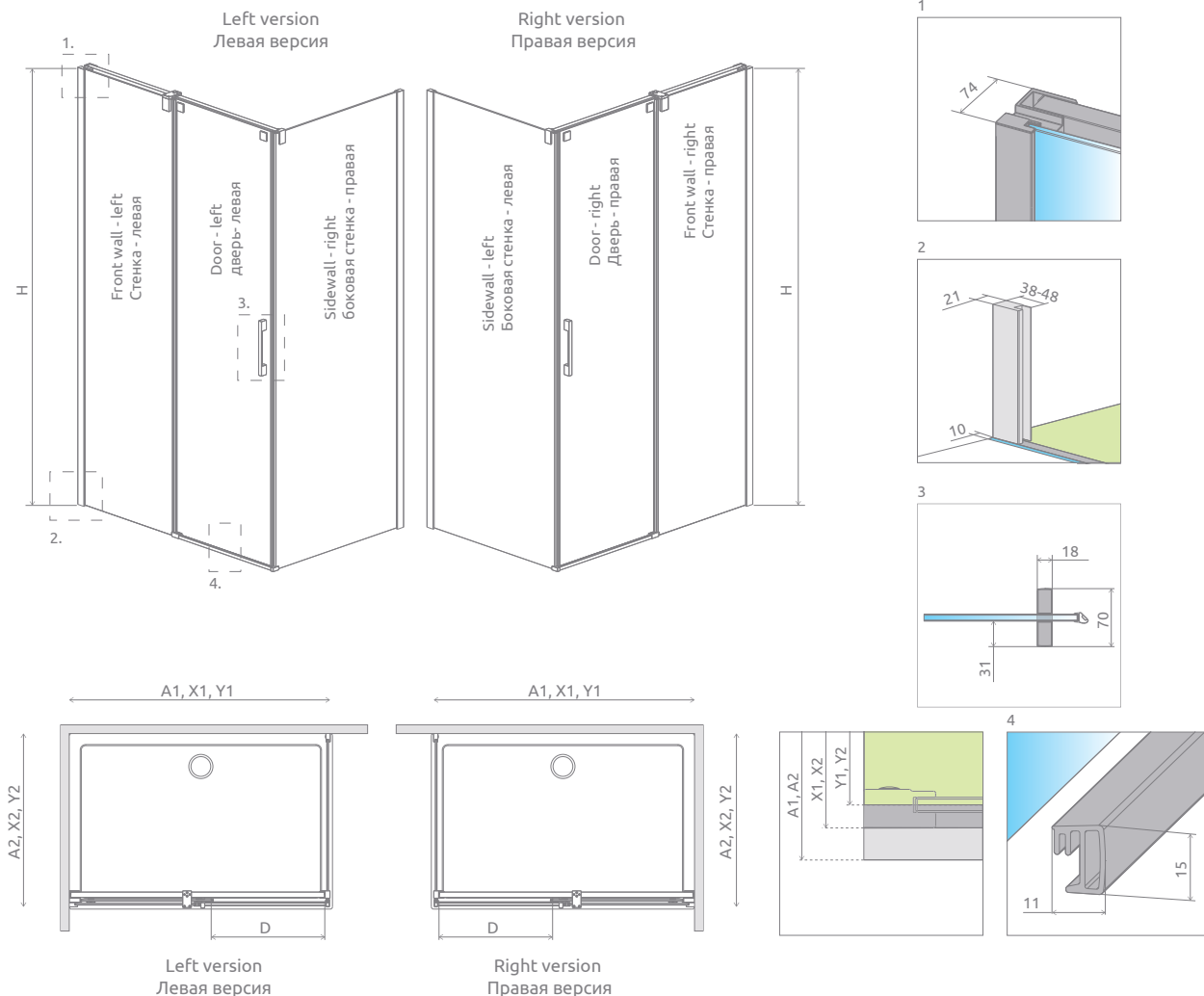

DOOR   ДВЕРЬ	A1	X1	Y1	D	H
KDJ door 100	1000	990-1000	978-988	406	2000
KDJ door 110	1100	1090-1100	1078-1088	456	2000
KDJ door 120	1200	1190-1200	1178-1188	506	2000
KDJ door 140	1400	1390-1400	1378-1388	606	2000

SIDEWALL S1 / БОКОВАЯ СТЕНКА S1	A2	X2	Y2
S1 80	800	790-800	778-788
S1 90	900	890-900	878-888
S1 100	1000	990-1000	978-988

ADDITIONAL OPTIONS | ДОПОЛНИТЕЛЬНЫЕ ОПЦИИ

GLASS VARIANTS p. 9	SHOWERGUARD COATING p. 8	ENGRAVING ON GLASS p. 34	SHOWER BOARDS p. 392	TOWEL HANGER p. 13	ACCESSORIES p. 389
ВАРИАНТЫ ЦВЕТА СТЕКЛА стр. 25	ПОЖИЗНЕННОЕ ЗАЩИТНОЕ ПОКРЫТИЕ стр. 24	ГРАВИРОВКА НА СТЕКЛЕ стр. 35	ТРАПЫ И ДУШЕВЫЕ ПЛИТЫ стр. 392	ДЕРЖАТЕЛЬ ДЛЯ ПОЛОТЕНЕЦ стр. 29	АКСЕССУАРЫ стр. 389

NAVIGATION | МОДЕЛЬНЫЙ РЯД

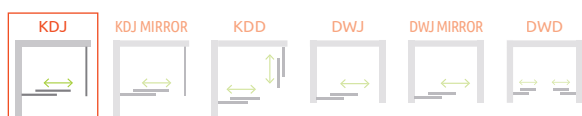

# Espera KDJ Mirror

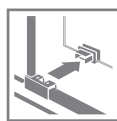
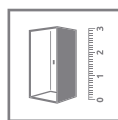

Shower enclosure set consists of 3 parts: front (2 elements) and sidewall. Please specify both article numbers when making an order.  
В заказе надо указать 3 номера артикулов: фронтальной части (2 номера) и боковой стенки S1.

**FRONT** (consists of two elements, each with individual article number)

**ФРОНТАЛЬНАЯ ЧАСТЬ** (створка двери и неподвижное стекло)

Model Модель	Tray width (A1) Ширина поддона (A1)	Dimension to the glass panel axis (Y1) Размер к оси стекла (Y1)	Height (H) Высота (H)	Element Наименование	Mirror / transparent Зеркальное / прозрачное
					Art. No.   № арт.
KDJ front 100 L	1000	978-988	2000	Door 495 L	380495-01L
				KDJ front wall 450 L	380230-71L
KDJ front 100 R	1000	978-988	2000	Door 495 R	380495-01R
				KDJ front wall 450 R	380230-71R
KDJ front 120 L	1200	1178-1188	2000	Door 595 L	380595-01L
				KDJ front wall 550 L	380232-71L
KDJ front 120 R	1200	1178-1188	2000	Door 595 R	380595-01R
				KDJ front wall 550 R	380232-71R
KDJ front 140 L	1400	1378-1388	2000	Door 695 L	380695-01L
				KDJ front wall 650 L	380234-71L
KDJ front 140 R	1400	1378-1388	2000	Door 695 R	380695-01R
				KDJ front wall 650 R	380234-71R

## SIDEWALL | БОКОВАЯ СТЕНКА

Model Модель	Tray width (A2) Ширина поддона (A2)	Dimension to the glass panel axis (Y2) Размер к оси стекла (Y2)	Height (H) Высота (H)	TRANSPARENT GLASS ПРОЗРАЧНОЕ СТЕКЛО
				Art. No.   № арт.
S1 80 L	800	778-788	2000	380148-01L
S1 80 R	800	778-788	2000	380148-01R
S1 90 L	900	878-888	2000	380149-01L
S1 90 R	900	878-888	2000	380149-01R
S1 100 L	1000	978-988	2000	380140-01L
S1 100 R	1000	978-988	2000	380140-01R



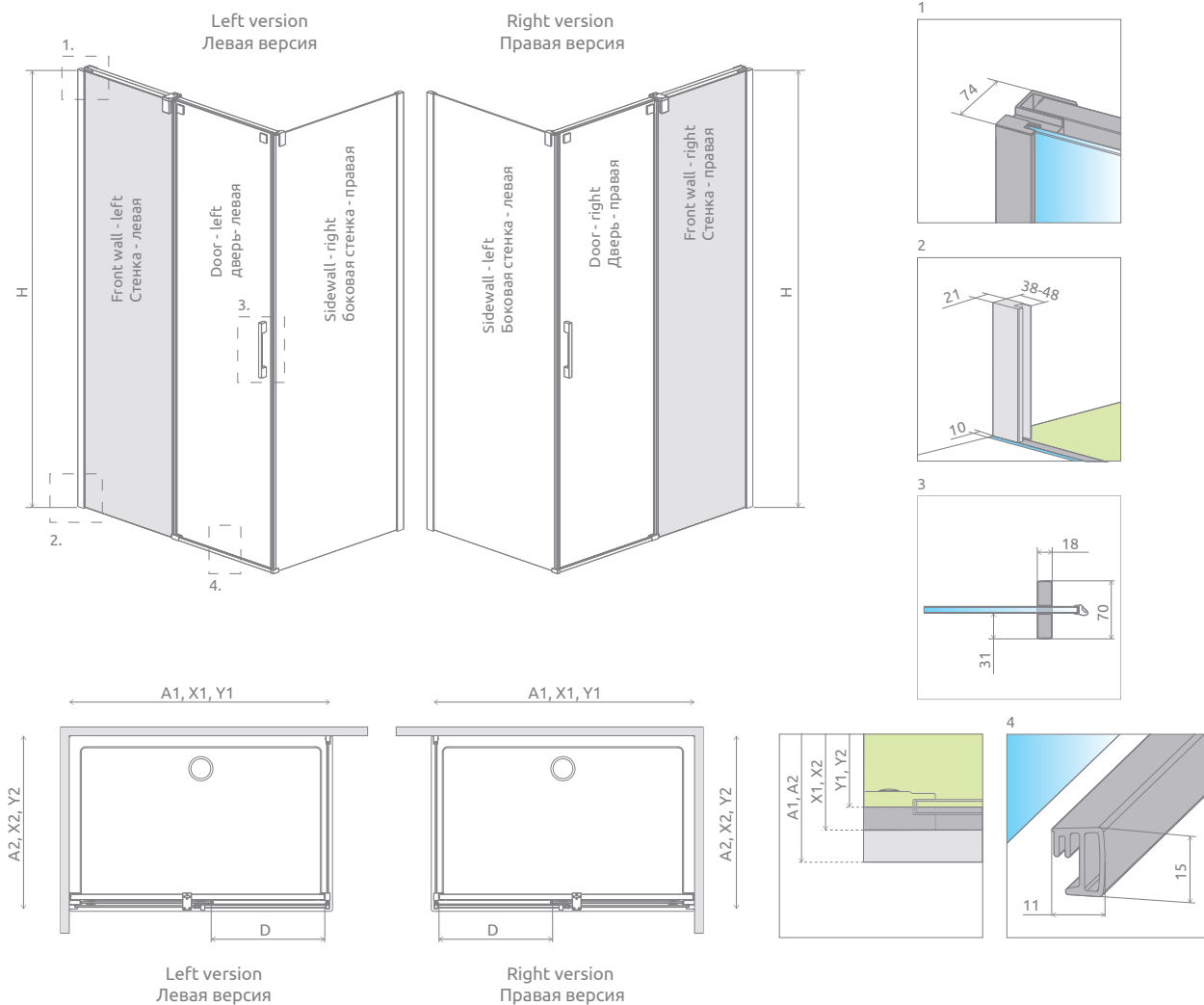

DOOR   ДВЕРЬ	A1	X1	Y1	D	H
KDJ door-Mirror 100	1000	990-1000	978-988	406	2000
KDJ door-Mirror 120	1200	1190-1200	1178-1188	506	2000
KDJ door-Mirror 140	1400	1390-1400	1378-1388	606	2000

SIDEWALL S1 БОКОВАЯ СТЕНКА S1	A2	X2	Y2
S1 80	800	790-800	778-788
S1 90	900	890-900	878-888
S1 100	1000	990-1000	978-988

ADDITIONAL OPTIONS | ДОПОЛНИТЕЛЬНЫЕ ОПЦИИ

GLASS VARIANTS p. 9	SHOWERGUARD® COATING p. 8	SHOWER BOARDS p. 392	TOWEL HANGER p. 13	ACCESSORIES p. 389
ВАРИАНТЫ ЦВЕТА СТЕКЛА стр. 25	ПОЖИЗНЕННОЕ ЗАЩИТНОЕ ПОКРЫТИЕ стр. 24	ТРАПЫ И ДУШЕВЫЕ ПЛИТЫ стр. 392	ДЕРЖАТЕЛЬ ДЛЯ ПОЛОТЕНЕЦ стр. 29	АКСЕССУАРЫ стр. 389

NAVIGATION | МОДЕЛЬНЫЙ РЯД



# Espera KDD

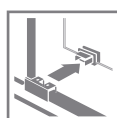
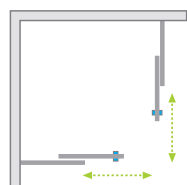

Shower enclosure set consists of 2 parts: left and right. Please specify both article numbers when making an order.  
В заказе надо указать 2 номера артикулов: левой и правой части кабины.

## LEFT PART | ЛЕВАЯ ЧАСТЬ КАБИНЫ

Model Модель	Tray width (A1) Ширина поддона (A1)	Dimension to the glass panel axis (Y1) Размер к оси стекла (Y1)	Height (H) Высота (H)	TRANSPARENT GLASS ПРОЗРАЧНОЕ СТЕКЛО
				Art. No.   № арт.
KDD 80 L	800	778-788	2000	380150-01L
KDD 90 L	900	878-888	2000	380151-01L
KDD 100 L	1000	978-988	2000	380152-01L
KDD 120 L	1200	1178-1188	2000	380153-01L

## RIGHT PART | ПРАВАЯ ЧАСТЬ КАБИНЫ

Model Модель	Tray width (A2) Ширина поддона (A2)	Dimension to the glass panel axis (Y2) Размер к оси стекла (Y2)	Height (H) Высота (H)	TRANSPARENT GLASS ПРОЗРАЧНОЕ СТЕКЛО
				Art. No.   № арт.
KDD 80 R	800	778-788	2000	380150-01R
KDD 90 R	900	878-888	2000	380151-01R
KDD 100 R	1000	978-988	2000	380152-01R
KDD 120 R	1200	1178-1188	2000	380153-01R

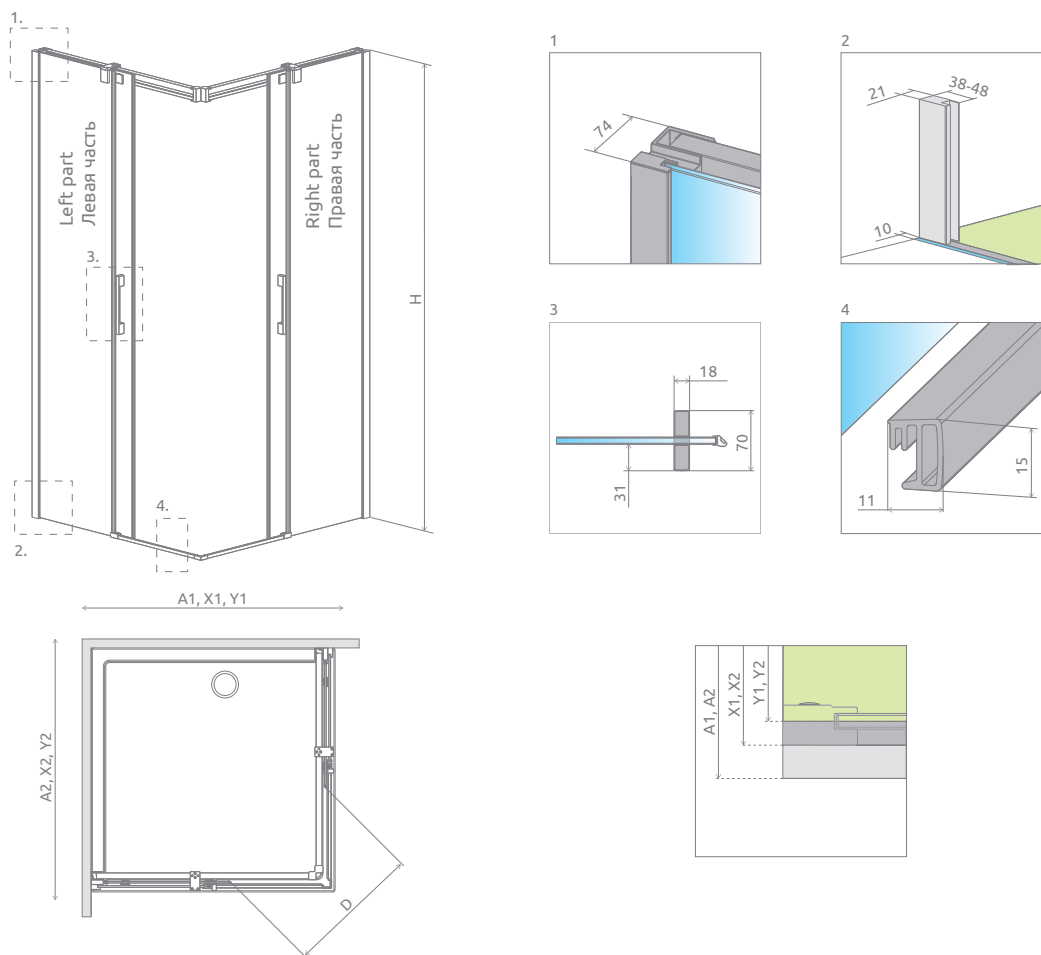

MODEL   МОДЕЛЬ	A1	A2	X1	X2	Y1	Y2	D	H
KDD 80L×80R	800	800	790-800	790-800	778-788	778-788	401	2000
KDD 80L×90R	800	900	790-800	890-900	778-788	878-888	438	2000
KDD 80L×100R	800	1000	790-800	990-1000	778-788	978-988	477	2000
KDD 80L×120R	800	1200	790-800	1190-1200	778-788	1178-1188	560	2000
KDD 90L×80R	900	800	890-900	790-800	878-888	778-788	438	2000
KDD 90L×90R	900	900	890-900	890-900	878-888	878-888	472	2000
KDD 90L×100R	900	1000	890-900	990-1000	878-888	978-988	509	2000
KDD 90L×120R	900	1200	890-900	1190-1200	878-888	1178-1188	588	2000
KDD 100L×80R	1000	800	990-1000	790-800	978-988	778-788	477	2000
KDD 100L×90R	1000	900	990-1000	890-900	978-988	878-888	509	2000
KDD 100L×100R	1000	1000	990-1000	990-1000	978-988	978-988	543	2000
KDD 100L×120R	1000	1200	990-1000	1190-1200	978-988	1178-1188	618	2000
KDD 120L×80R	1200	800	1190-1200	790-800	1178-1188	778-788	560	2000
KDD 120L×90R	1200	900	1190-1200	890-900	1178-1188	878-888	588	2000
KDD 120L×100R	1200	1000	1190-1200	990-1000	1178-1188	978-988	618	2000
KDD 120L×120R	1200	1200	1190-1200	1190-1200	1178-1188	1178-1188	684	2000

ADDITIONAL OPTIONS | ДОПОЛНИТЕЛЬНЫЕ ОПЦИИ

GLASS VARIANTS p. 9	SHOWERGUARD® COATING p. 8	ENGRAVING ON GLASS p. 34	SHOWER BOARDS p. 392	ACCESSORIES p. 389
ВАРИАНТЫ ЦВЕТА СТЕКЛА стр. 25	ПОЖИЗНЕННОЕ ЗАЩИТНОЕ ПОКРЫТИЕ стр. 24	ГРАВИРОВКА НА СТЕКЛЕ стр. 35	ТРАПЫ И ДУШЕВЫЕ ПЛИТЫ стр. 392	АКСЕССУАРЫ стр. 389

NAVIGATION | МОДЕЛЬНЫЙ РЯД

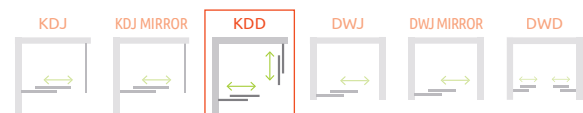

# Espera DWJ

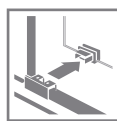
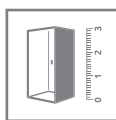

Shower enclosure set consists of 2 parts: door and front wall. Please specify both article numbers when making an order.  
В заказе надо указать 2 номера артикулов: створки двери и стенки.

Model Модель	Width of niche (X) Ширина ниши (X)	Height (H) Высота (H)	Element Наименование	TRANSPARENT GLASS ПРОЗРАЧНОЕ СТЕКЛО
				Art. No.   № арт.
DWJ front 100 L	990-1010	2000	Door 495 L	380495-01L
			DWJ front wall 450 L	380210-01L
DWJ front 100 R	990-1010	2000	Door 495 R	380495-01R
			DWJ front wall 450 R	380210-01R
DWJ front 110 L	1090-1110	2000	Door 545 L	380545-01L
			DWJ front wall 500 L	380211-01L
DWJ front 110 R	1090-1110	2000	Door 545 R	380545-01R
			DWJ front wall 500 R	380211-01R
DWJ front 120 L	1190-1210	2000	Door 595 L	380595-01L
			DWJ front wall 550 L	380212-01L
DWJ front 120 R	1190-1210	2000	Door 595 R	380595-01R
			DWJ front wall 550 R	380212-01R
DWJ front 140 L	1390-1410	2000	Door 695 L	380695-01L
			DWJ front wall 650 L	380214-01L
DWJ front 140 R	1390-1410	2000	Door 695 R	380695-01R
			DWJ front wall 650 R	380214-01R
DWJ front 160 L	1590-1610	2000	Door 795 L	380795-01L
			DWJ front wall 750 L	380216-01L
DWJ front 160 R	1590-1610	2000	Door 795 R	380795-01R
			DWJ front wall 750 R	380216-01R

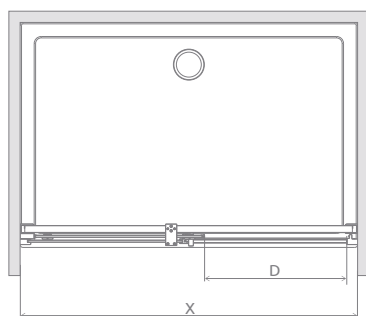
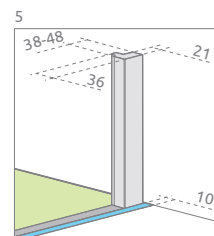
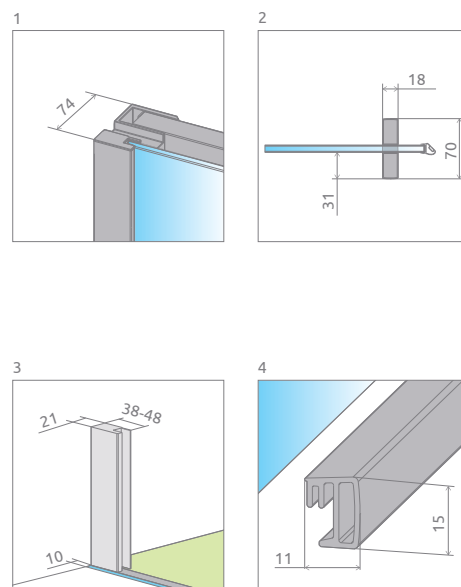
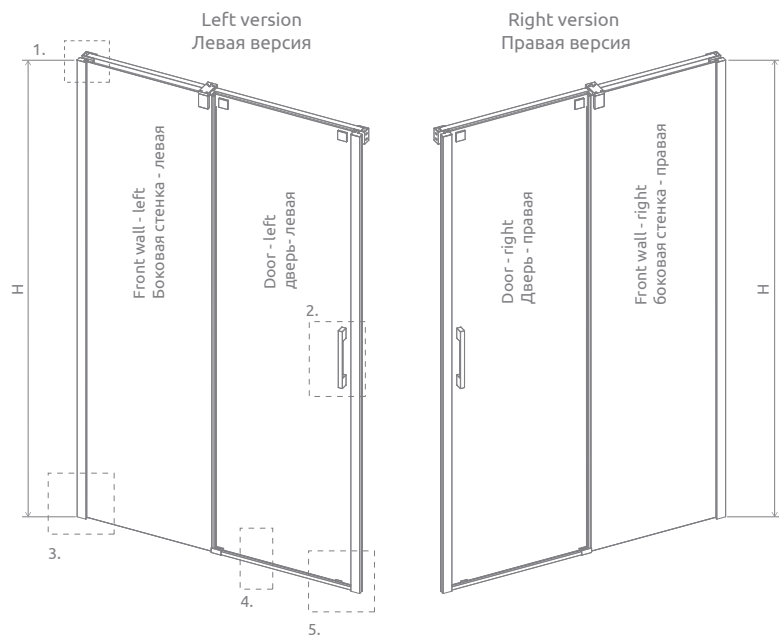

MODEL   МОДЕЛЬ	X	D	H
DWJ 100	990-1010	406	2000
DWJ 110	1090-1110	456	2000
DWJ 120	1190-1210	506	2000
DWJ 140	1390-1410	606	2000
DWJ 160	1590-1610	706	2000

ADDITIONAL OPTIONS | ДОПОЛНИТЕЛЬНЫЕ ОПЦИИ

GLASS VARIANTS p. 9	SHOWERGUARD COATING p. 8	ENGRAVING ON GLASS p. 34	SHOWER BOARDS p. 392	TOWEL HANGER p. 13	ACCESSORIES p. 389
ВАРИАНТЫ ЦВЕТА СТЕКЛА стр. 25	ПОЖИЗНЕННОЕ ЗАЩИТНОЕ ПОКРЫТИЕ стр. 24	ГРАВИРОВКА НА СТЕКЛЕ стр. 35	ТРАПЫ И ДУШЕВЫЕ ПЛИТЫ стр. 392	ДЕРЖАТЕЛЬ ДЛЯ ПОЛОТЕНЕЦ стр. 29	АКСЕССУАРЫ стр. 389

NAVIGATION | МОДЕЛЬНЫЙ РЯД





# Espera DWJ Mirror

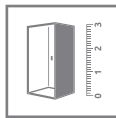

Shower enclosure set consists of 2 parts: door and front wall. Please specify both article numbers when making an order.  
В заказе надо указать 2 номера артикулов: створки двери и стенки.

Model Модель	Width of niche (X) Ширина ниши (X)	Height (H) Высота (H)	Element Наименование	Mirror / transparent Зеркальное / прозрачное
				Art. No.   № арт.
DWJ front 100 L	990-1010	2000	Doors 495 L	380495-01L
			DWJ front wall 450 L	380210-71L
DWJ front 100 R	990-1010	2000	Doors 495 R	380495-01R
			DWJ front wall 450 R	380210-71R
DWJ front 120 L	1190-1210	2000	Doors 595 L	380595-01L
			DWJ front wall 550 L	380212-71L
DWJ front 120 R	1190-1210	2000	Doors 595 R	380595-01R
			DWJ front wall 550 R	380212-71R
DWJ front 140 L	1390-1410	2000	Doors 695 L	380695-01L
			DWJ front wall 650 L	380214-71L
DWJ front 140 R	1390-1410	2000	Doors 695 R	380695-01R
			DWJ front wall 650 R	380214-71R

Only the fixed part of the sliding door is made of mirrored glass.  
Зеркало находится только на неподвижной части двери.

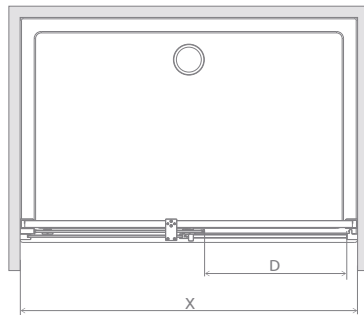
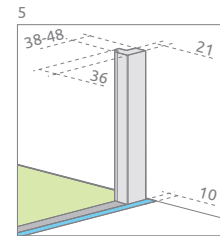
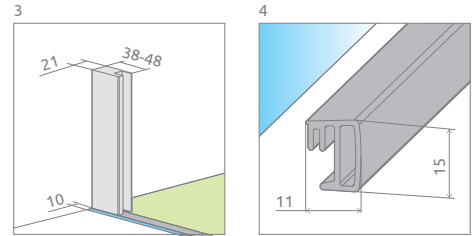
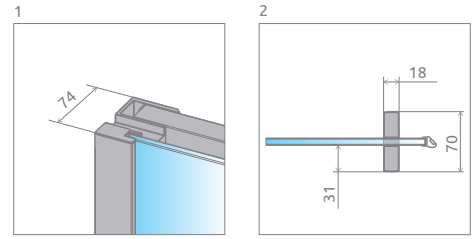
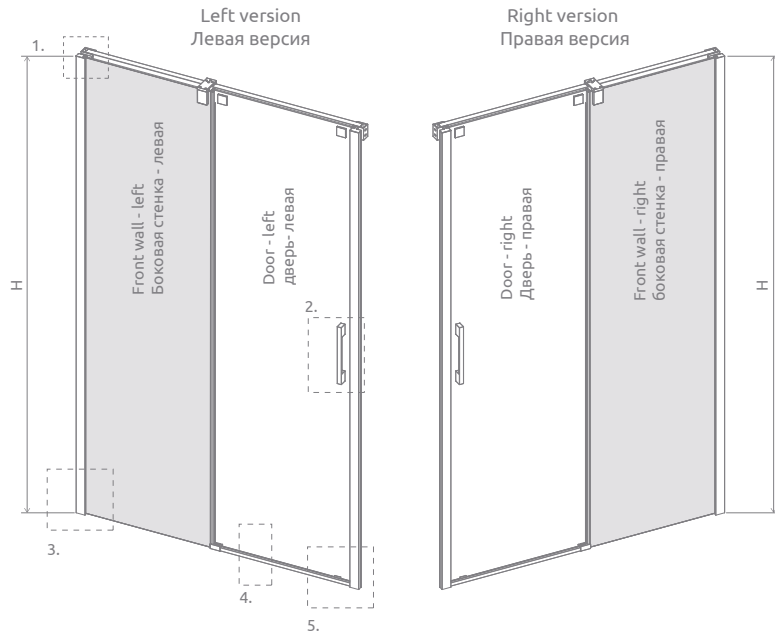

MODEL   МОДЕЛЬ	X	D	H
DWJ - Mirror 100	990-1010	406	2000
DWJ - Mirror 120	1190-1210	506	2000
DWJ - Mirror 140	1390-1410	606	2000

ADDITIONAL OPTIONS | ДОПОЛНИТЕЛЬНЫЕ ОПЦИИ



GLASS VARIANTS  
p. 9

SHOWERGUARD®  
COATING  
p. 8

SHOWER BOARDS  
p. 392

ACCESSORIES  
p. 389

ВАРИАНТЫ  
ЦВЕТА СТЕКЛА  
стр. 25

ПОЖИЗНЕННОЕ  
ЗАЩИТНОЕ  
ПОКРЫТИЕ  
стр. 24

ТРАПЫ  
И ДУШЕВЫЕ  
ПЛИТЫ  
стр. 392

АКСЕССУАРЫ  
стр. 389

NAVIGATION | МОДЕЛЬНЫЙ РЯД



# Espera DWD

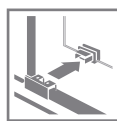
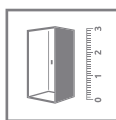

Shower enclosure set consists of 2 parts: set of doors and set of sidewalls.

В заказе надо указать 2 номера артикулов: набора створок и набора стенок.

Model Модель	Width of niche (X) Ширина ниши (X)	Height (H) Высота (H)	Element Наименование	TRANSPARENT GLASS ПРОЗРАЧНОЕ СТЕКЛО
				Art. No.   № арт.
DWD 140	1390-1410	2000	Door 140	380240-01
			DWD 140 front walls	380224-01
DWD 160	1590-1610	2000	Door 160	380260-01
			DWD 160 front walls	380226-01
DWD 180*	1790-1810	2000	Door 180	380280-01
			DWD 180 front walls	380228-01

\* There is no shower tray for this dimension. However a shower board may be produced.  
Для данного размера нет поддона. Однако доступна душевая плита под заказ.

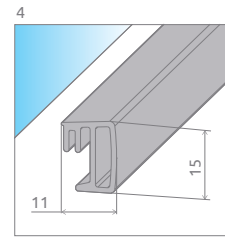
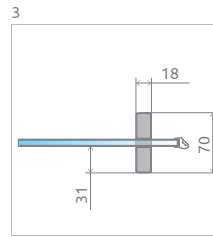
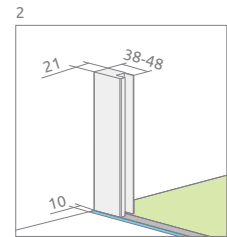
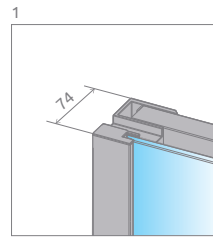
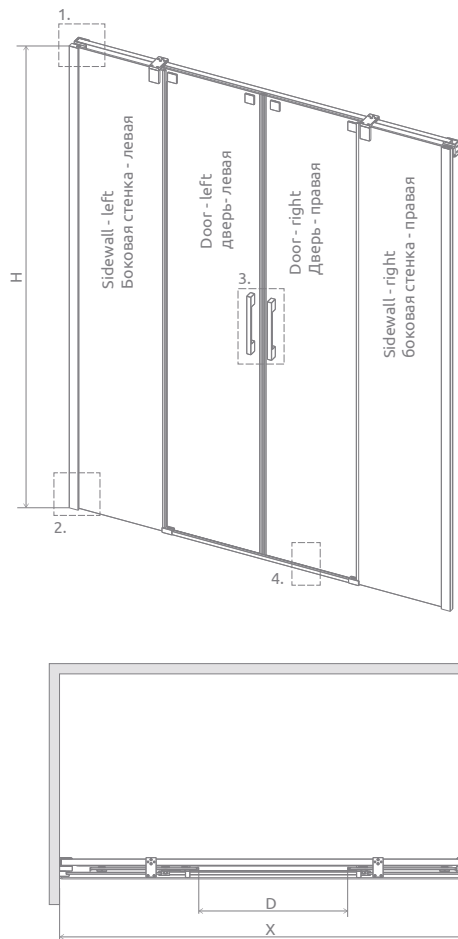

MODEL   МОДЕЛЬ	X	D	H
DWD 140	1390-1410	540	2000
DWD 160	1590-1610	640	2000
DWD 180	1790-1810	740	2000

ADDITIONAL OPTIONS | ДОПОЛНИТЕЛЬНЫЕ ОПЦИИ

GLASS VARIANTS p. 9	SHOWERGUARD COATING p. 8	ENGRAVING ON GLASS p. 34	SHOWER BOARDS p. 392	TOWEL HANGER p. 13	ACCESSORIES p. 389
ВАРИАНТЫ ЦВЕТА СТЕКЛА стр. 25	ПОЖИЗНЕННОЕ ЗАЩИТНОЕ ПОКРЫТИЕ стр. 24	ГРАВИРОВКА НА СТЕКЛЕ стр. 35	ТРАПЫ И ДУШЕВЫЕ ПЛИТЫ стр. 392	ДЕРЖАТЕЛЬ ДЛЯ ПОЛОТЕНЕЦ стр. 29	АКСЕССУАРЫ стр. 389

NAVIGATION | МОДЕЛЬНЫЙ РЯД



# IDEA



Tempered safety glass, thickness: 6 mm, compliant with PN:EN 12150:1  
Безопасное закалённое стекло, толщиной 6 мм, в соответствии со стандартом PN:EN 12150:1



Invisible mechanism of shift and regulation of the door  
Невидимый механизм перемещения и регулировки двери



Stable shower enclosure construction  
Устойчивая конструкция кабины

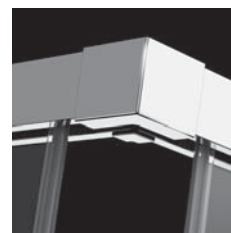

Gaskets ensuring leak proof performance  
Магнитные уплотнители обеспечивающие герметичность кабины



As a standard, all glass items are covered with the EasyClean® coating that facilitates the process of keeping shower enclosure clean.

На все стекла стандартно наносится покрытие EasyClean®, которое помогает содержать кабину в чистоте.



Elegant chrome details  
Элегантные хромированные детали



Subtle slider guarantees the door open silently  
Мягкие салазки обеспечивающие тихое перемещение двери



Possibility to unlock and tilt the door to clean the cabin  
Возможность расфиксировать и наклонять дверь для чистки кабины

## STANDARD GLASS FINISH ЦВЕТ СТЕКЛА СТАНДАРТ



01 Transparent  
01 Прозрачное

## PROFILE FINISH ЦВЕТ ПРОФИЛЯ



01 Chrome  
01 Хром

## POSSIBILITY OF MOUNTING WITHOUT A THRESHOLD STRIP ВОЗМОЖНОСТЬ МОНТАЖА БЕЗ ПОРОГА



Shower enclosures from Idea series can be mounted with or without a threshold. More information can be found in the assembly instructions.

В коллекции Idea нижний уплотнитель справляется как в варианте монтажа с порогом, так и в варианте без порога. Более подробная информация в инструкции по установке.

## ADDITIONAL OPTIONS | ДОПОЛНИТЕЛЬНЫЕ ОПЦИИ



### GLASS VARIANTS

Product is available in several glass variants (details on p. 9).

### ВАРИАНТЫ СТЕКЛА

Кабина доступна в нескольких вариантах стекла (см. стр. 25).

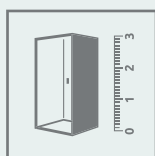

### MADE TO MEASURE

Products marked with this pictogram are available in our "made to measure" programme eg. with nonstandard dimensions, with slants, cutouts for the seat or bath. (More information on our website).

### НЕСТАНДАРТНЫЕ КАБИНЫ ПОД ЗАКАЗ

Модели обозначенные таким символом доступны в нестандартных размерах и формах, например с вырезами под мансарду или сидение. Больше информации на сайте.

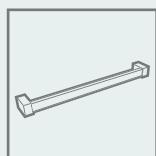

### TOWEL HANGER

Possibility to order a rail hanger, ideal for hanging a towel. Details on p. 13.

### ДЕРЖАТЕЛЬ ДЛЯ ПОЛОТЕНЦА

Под заказ фабрика может сделать полотенцедержатель на стекле. Более подробно на стр. 29.



### LIFETIME COATING

Possibility to order products with transparent glass with a lifetime ShowerGuard® coating. Details on p. 8.

### ПОЖИЗНЕННОЕ ЗАЩИТНОЕ ПОКРЫТИЕ

Под заказ фабрика может сделать кабину в стандартном либо нестандартном размере из прозрачного стекла (01) с покрытием ShowerGuard®. Больше информации на стр. 24.





Idea

Idea

# Idea KDJ

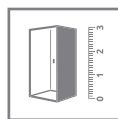

Shower enclosure set consists of 2 parts: sliding door and sidewall. Please specify both article numbers when making an order.  
В заказе надо указать 2 номера артикулов: раздвижной двери и боковой стенки.

## DOOR | ДВЕРЬ

Model Модель	Tray width (A1) Ширина поддона (A1)	Dimension to the glass panel axis (Y1) Размер к оси стекла (Y1)	Height (H) Высота (H)	TRANSPARENT GLASS ПРОЗРАЧНОЕ СТЕКЛО
				Art. No.   № арт.
KDJ door 100 L	1000	980-995	2005	387040-01-01L
KDJ door 100 R	1000	980-995	2005	387040-01-01R
KDJ door 110 L	1100	1080-1095	2005	387041-01-01L
KDJ door 110 R	1100	1080-1095	2005	387041-01-01R
KDJ door 120 L	1200	1180-1195	2005	387042-01-01L
KDJ door 120 R	1200	1180-1195	2005	387042-01-01R
KDJ door 130 L	1300	1280-1295	2005	387043-01-01L
KDJ door 130 R	1300	1280-1295	2005	387043-01-01R
KDJ door 140 L	1400	1380-1395	2005	387044-01-01L
KDJ door 140 R	1400	1380-1395	2005	387044-01-01R
KDJ door 150 L	1500	1480-1495	2005	387045-01-01L
KDJ door 150 R	1500	1480-1495	2005	387045-01-01R
KDJ door 160 L	1600	1580-1595	2005	387046-01-01L
KDJ door 160 R	1600	1580-1595	2005	387046-01-01R

## SIDEWALL | БОКОВАЯ СТЕНКА

Model Модель	Tray width (A2) Ширина поддона (A2)	Dimension to the glass panel axis (Y2) Размер к оси стекла (Y2)	Height (H) Высота (H)	TRANSPARENT GLASS ПРОЗРАЧНОЕ СТЕКЛО
				Art. No.   № арт.
S1 75 L	750	730-745	2005	387049-01-01L
S1 75 R	750	730-745	2005	387049-01-01R
S1 80 L	800	780-795	2005	387051-01-01L
S1 80 R	800	780-795	2005	387051-01-01R
S1 90 L	900	880-895	2005	387050-01-01L
S1 90 R	900	880-895	2005	387050-01-01R
S1 100 L	1000	980-995	2005	387052-01-01L
S1 100 R	1000	980-995	2005	387052-01-01R
S1 110 L	1100	1080-1095	2005	387053-01-01L
S1 110 R	1100	1080-1095	2005	387053-01-01R
S1 120 L	1200	1180-1195	2005	387054-01-01L
S1 120 R	1200	1180-1195	2005	387054-01-01R

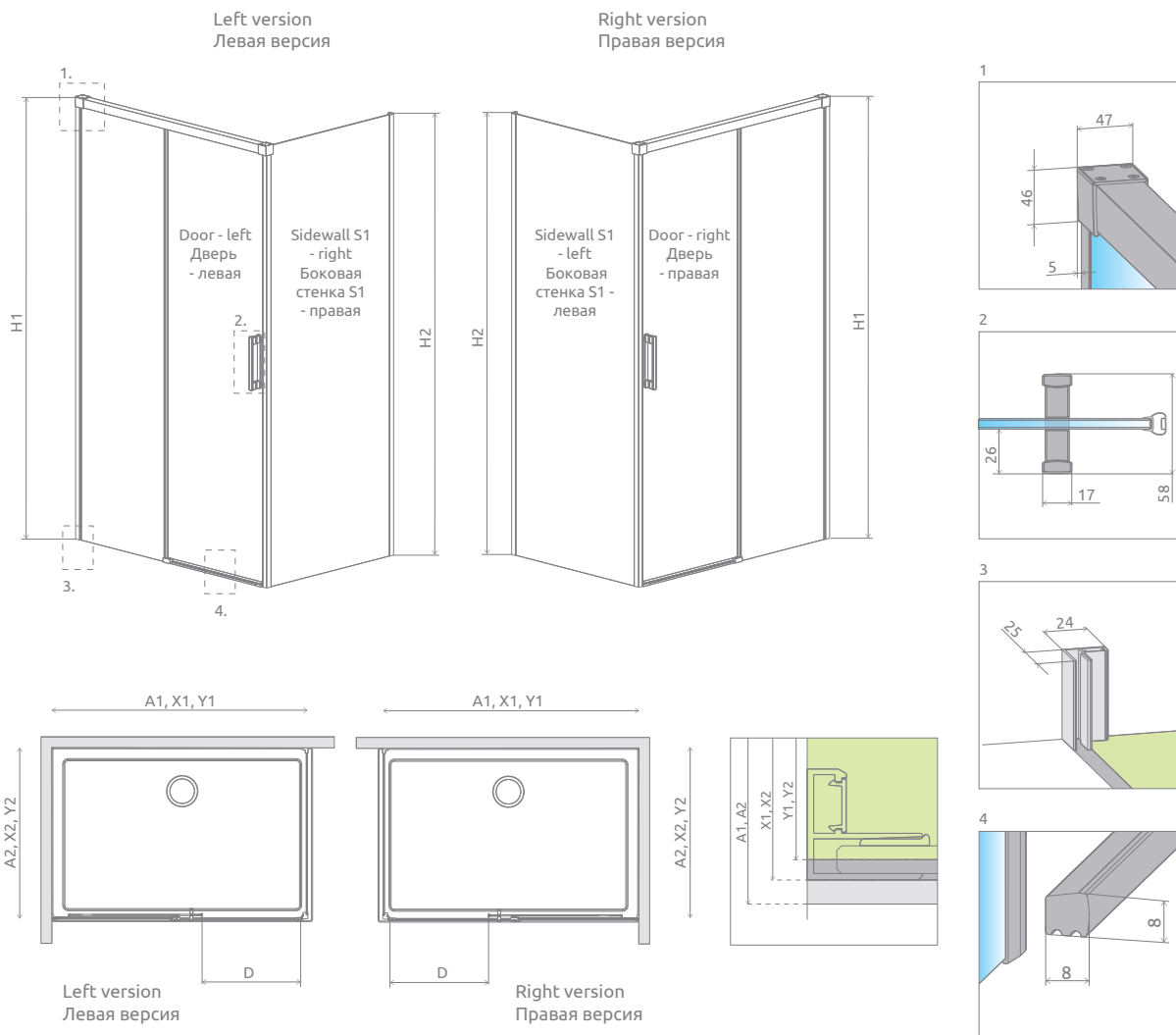

DOOR   ДВЕРЬ	A1	X1	Y1	D	H1	H2
KDJ 100	1000	985-1000	980-995	390	2005	2000
KDJ 110	1100	1085-1100	1080-1095	440	2005	2000
KDJ 120	1200	1185-1200	1180-1195	490	2005	2000
KDJ 130	1300	1285-1300	1280-1295	540	2005	2000
KDJ 140	1400	1385-1400	1380-1395	590	2005	2000
KDJ 150	1500	1485-1500	1480-1495	640	2005	2000
KDJ 160	1600	1585-1600	1580-1595	690	2005	2000

SIDEWALL S1 БОКОВАЯ СТЕНКА S1	A2	X2	Y2
S1 75	750	735-750	730-745
S1 80	800	785-800	780-795
S1 90	900	885-900	880-895
S1 100	1000	985-1000	980-995
S1 110	1100	1085-1100	1080-1095
S1 120	1200	1185-1200	1180-1195

ADDITIONAL OPTIONS | ДОПОЛНИТЕЛЬНЫЕ ОПЦИИ

GLASS VARIANTS p. 9	SHOWERGUARD COATING p. 8	ENGRAVING ON GLASS p. 34	SHOWER BOARDS p. 392	TOWEL HANGER p. 13	ACCESSORIES p. 389
ВАРИАНТЫ ЦВЕТА СТЕКЛА стр. 25	ПОЖИЗНЕННОЕ ЗАЩИТНОЕ ПОКРЫТИЕ стр. 24	ГРАВИРОВКА НА СТЕКЛЕ стр. 35	ТРАПЫ И ДУШЕВЫЕ ПЛИТЫ стр. 392	ДЕРЖАТЕЛЬ ДЛЯ ПОЛОТЕНЕЦ стр. 29	АКСЕССУАРЫ стр. 389

NAVIGATION | МОДЕЛЬНЫЙ РЯД



# Idea KDD

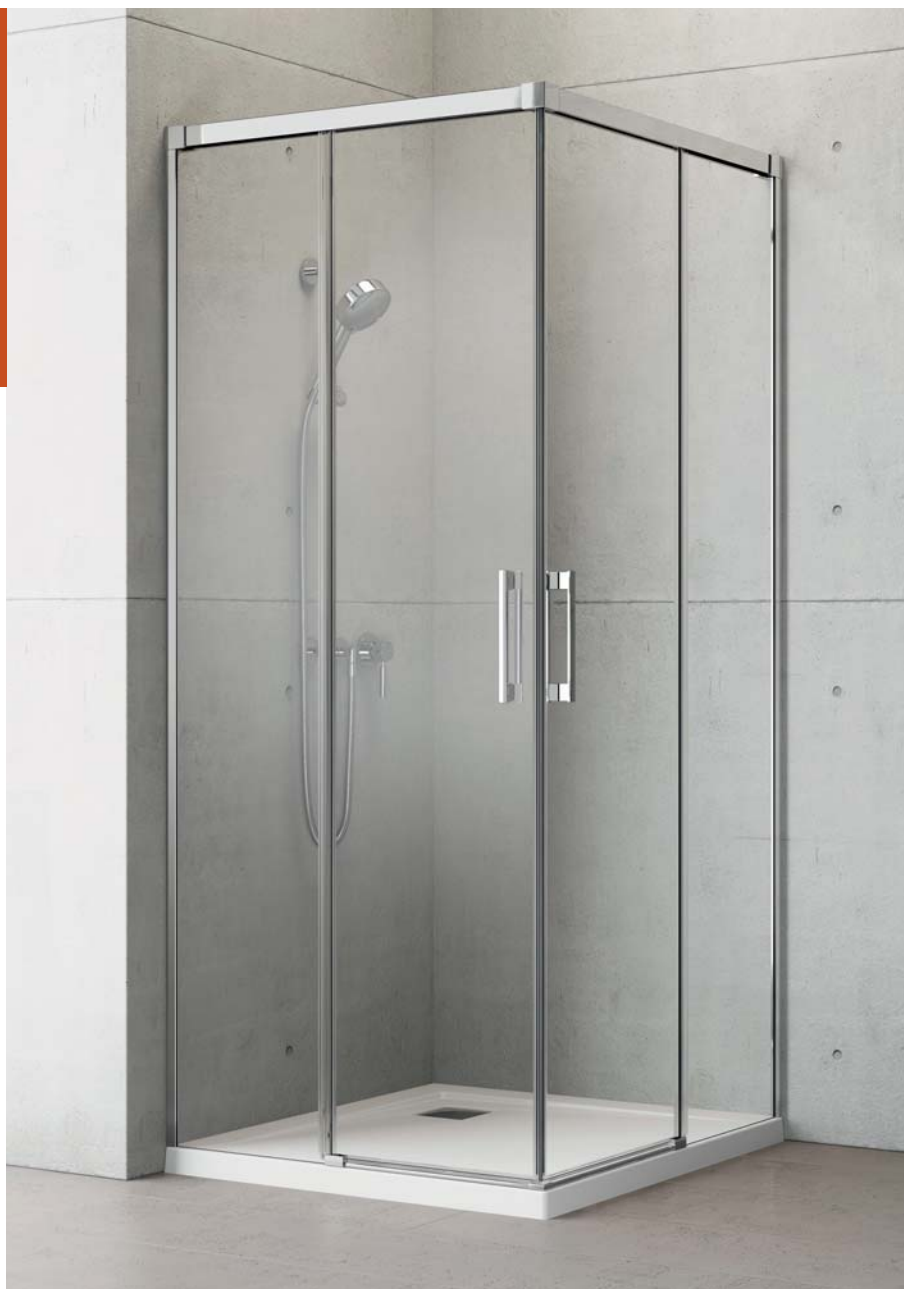
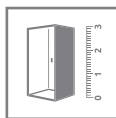
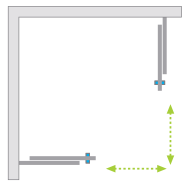

Shower enclosure set consists of 2 parts: left and right. Please specify both article numbers when making an order.  
В заказе надо указать 2 номера артикулов: левой и правой части кабины.

## LEFT PART | ЛЕВАЯ ЧАСТЬ КАБИНЫ

Model Модель	Tray width (A1) Ширина поддона (A1)	Dimension to the glass panel axis (Y1) Размер к оси стекла (Y1)	Height (H) Высота (H)	TRANSPARENT GLASS ПРОЗРАЧНОЕ СТЕКЛО
				Art. No.   № арт.
KDD 80 L	800	780-795	2005	387061-01-01L
KDD 90 L	900	880-895	2005	387060-01-01L
KDD 100 L	1000	980-995	2005	387062-01-01L
KDD 110 L	1100	1080-1095	2005	387063-01-01L
KDD 120 L	1200	1180-1195	2005	387064-01-01L

## RIGHT PART | ПРАВАЯ ЧАСТЬ КАБИНЫ

Model Модель	Tray width (A2) Ширина поддона (A2)	Dimension to the glass panel axis (Y2) Размер к оси стекла (Y2)	Height (H) Высота (H)	TRANSPARENT GLASS ПРОЗРАЧНОЕ СТЕКЛО
				Art. No.   № арт.
KDD 80 R	800	780-795	2005	387061-01-01R
KDD 90 R	900	880-895	2005	387060-01-01R
KDD 100 R	1000	980-995	2005	387062-01-01R
KDD 110 R	1100	1080-1095	2005	387063-01-01R
KDD 120 R	1200	1180-1195	2005	387064-01-01R

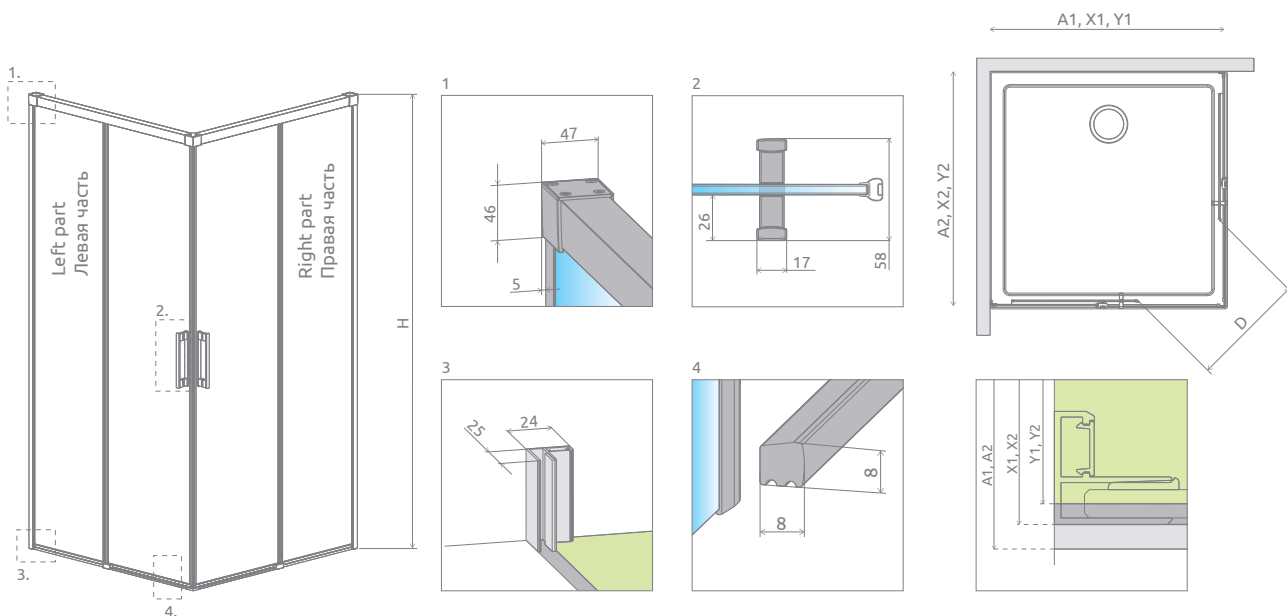

MODEL   МОДЕЛЬ	A1	A2	X1	X2	Y1	Y2	D	H
KDD 80L×80R	800	800	785-800	785-800	780-795	780-795	440	2005
KDD 80L×90R	800	900	785-800	885-900	780-795	880-895	475	2005
KDD 80L×100R	800	1000	785-800	985-1000	780-795	980-995	515	2005
KDD 80L×110R	800	1100	785-800	1085-1100	780-795	1080-1095	555	2005
KDD 80L×120R	800	1200	785-800	1185-1200	780-795	1180-1195	595	2005
KDD 90L×80R	900	800	885-900	785-800	880-895	780-795	475	2005
KDD 90L×90R	900	900	885-900	885-900	880-895	880-895	510	2005
KDD 90L×100R	900	1000	885-900	985-1000	880-895	980-995	545	2005
KDD 90L×110R	900	1100	885-900	1085-1100	880-895	1080-1095	585	2005
KDD 90L×120R	900	1200	885-900	1185-1200	880-895	1180-1195	625	2005
KDD 100L×80R	1000	800	985-1000	785-800	980-995	780-795	515	2005
KDD 100L×90R	1000	900	985-1000	885-900	980-995	880-895	545	2005
KDD 100L×100R	1000	1000	985-1000	985-1000	980-995	980-995	580	2005
KDD 100L×110R	1000	1100	985-1000	1085-1100	980-995	1080-1095	615	2005
KDD 100L×120R	1000	1200	985-1000	1185-1200	980-995	1180-1195	655	2005
KDD 110L×80R	1100	800	1085-1100	785-800	1080-1095	780-795	555	2005
KDD 110L×90R	1100	900	1085-1100	885-900	1080-1095	880-895	585	2005
KDD 110L×100R	1100	1000	1085-1100	985-1000	1080-1095	980-995	615	2005
KDD 110L×110R	1100	1100	1085-1100	1085-1100	1080-1095	1080-1095	650	2005
KDD 110L×120R	1100	1200	1085-1100	1185-1200	1080-1095	1180-1195	685	2005
KDD 120L×80R	1200	800	1185-1200	785-800	1180-1195	780-795	595	2005
KDD 120L×90R	1200	900	1185-1200	885-900	1180-1195	880-895	625	2005
KDD 120L×100R	1200	1000	1185-1200	985-1000	1180-1195	980-995	655	2005
KDD 120L×110R	1200	1100	1185-1200	1085-1100	1180-1195	1080-1095	685	2005
KDD 120L×120R	1200	1200	1185-1200	1185-1200	1180-1195	1180-1195	720	2005

ADDITIONAL OPTIONS | ДОПОЛНИТЕЛЬНЫЕ ОПЦИИ

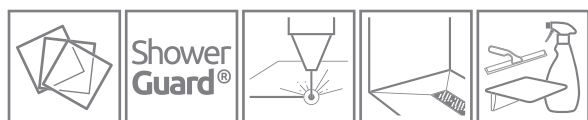

GLASS VARIANTS p. 9 ВАРИАНТЫ ЦВЕТА СТЕКЛА стр. 25	SHOWERGUARD® COATING p. 8 ПОЖИЗНЕННОЕ ЗАЩИТНОЕ ПОКРЫТИЕ стр. 24	ENGRAVING ON GLASS p. 34 ГРАВИРОВКА НА СТЕКЛЕ стр. 35	SHOWER BOARDS p. 392 ТРАПЫ И ДУШЕВЫЕ ПЛИТЫ стр. 392	ACCESSORIES p. 389 АКСЕССУАРЫ стр. 389
--	---	--	--	---

NAVIGATION | МОДЕЛЬНЫЙ РЯД

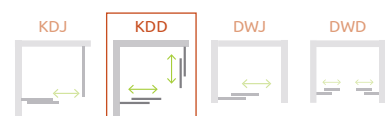



# Idea DWJ

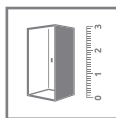
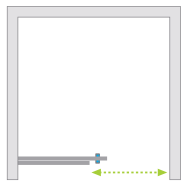

Model Модель	Width of niche (X) Ширина ниши (X)	Height (H) Высота (H)	TRANSPARENT GLASS ПРОЗРАЧНОЕ СТЕКЛО
			Art. No.   № арт.
DWJ 100 L	987-1012	2005	387014-01-01L
DWJ 100 R	987-1012	2005	387014-01-01R
DWJ 110 L	1087-1112	2005	387015-01-01L
DWJ 110 R	1087-1112	2005	387015-01-01R
DWJ 120 L	1187-1212	2005	387016-01-01L
DWJ 120 R	1187-1212	2005	387016-01-01R
DWJ 130 L	1287-1312	2005	387017-01-01L
DWJ 130 R	1287-1312	2005	387017-01-01R
DWJ 140 L	1387-1412	2005	387018-01-01L
DWJ 140 R	1387-1412	2005	387018-01-01R
DWJ 150 L	1487-1512	2005	387019-01-01L
DWJ 150 R	1487-1512	2005	387019-01-01R
DWJ 160 L	1587-1612	2005	387020-01-01L
DWJ 160 R	1587-1612	2005	387020-01-01R

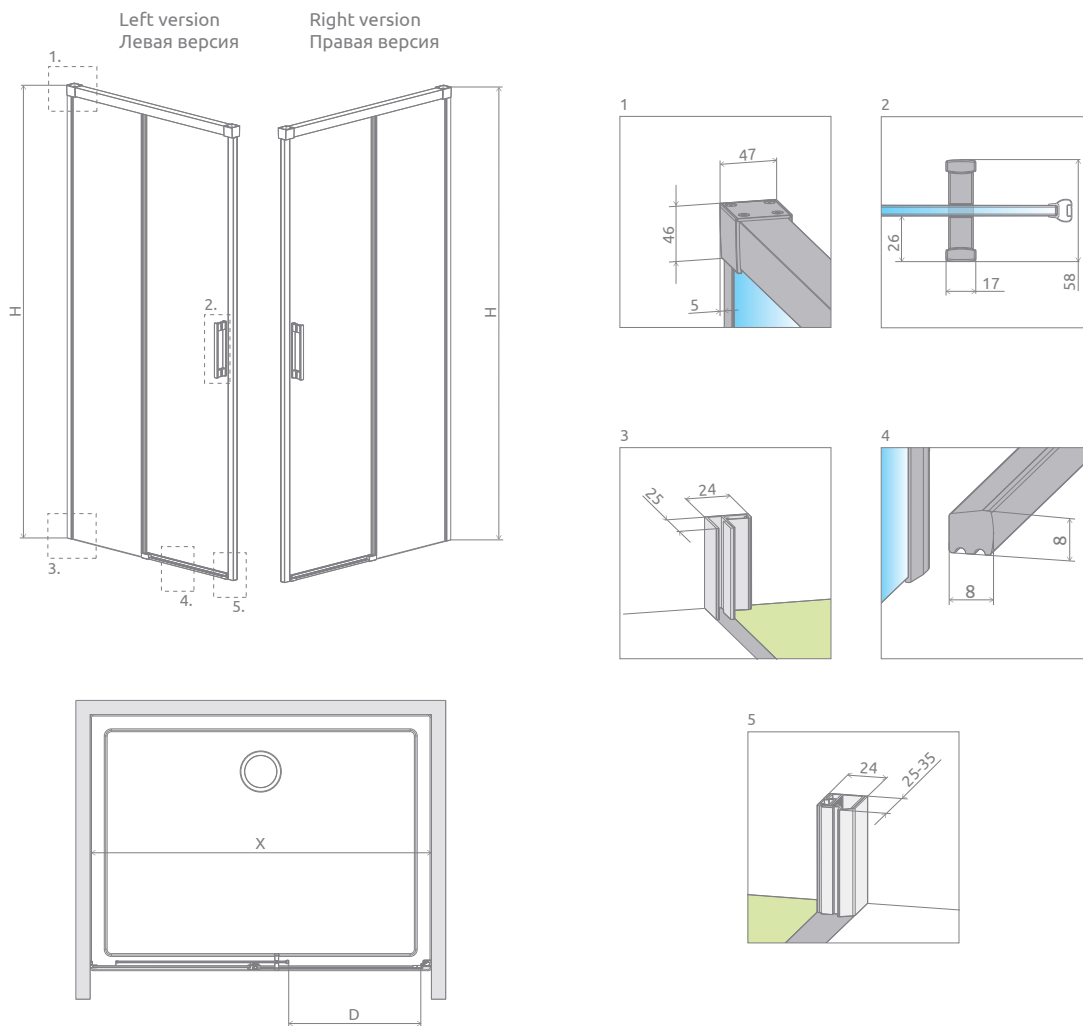

MODEL   МОДЕЛЬ	X	D	H
DWJ 100	987-1012	405	2005
DWJ 110	1087-1112	455	2005
DWJ 120	1187-1212	505	2005
DWJ 130	1287-1312	555	2005
DWJ 140	1387-1412	605	2005
DWJ 150	1487-1512	655	2005
DWJ 160	1587-1612	705	2005

ADDITIONAL OPTIONS | ДОПОЛНИТЕЛЬНЫЕ ОПЦИИ

GLASS VARIANTS p. 9	SHOWERGUARD COATING p. 8	ENGRAVING ON GLASS p. 34	SHOWER BOARDS p. 392	TOWEL HANGER p. 13	ACCESSORIES p. 389
ВАРИАНТЫ ЦВЕТА СТЕКЛА стр. 25	ПОЖИЗНЕННОЕ ЗАЩИТНОЕ ПОКРЫТИЕ стр. 24	ГРАВИРОВКА НА СТЕКЛЕ стр. 35	ТРАПЫ И ДУШЕВЫЕ ПЛИТЫ стр. 392	ДЕРЖАТЕЛЬ ДЛЯ ПОЛОТЕНЕЦ стр. 29	АКСЕССУАРЫ стр. 389

NAVIGATION | МОДЕЛЬНЫЙ РЯД



# Idea DWD

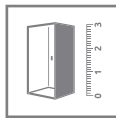

Model Модель	Width of niche (X) Ширина ниши (X)	Height (H) Высота (H)	TRANSPARENT GLASS ПРОЗРАЧНОЕ СТЕКЛО
			Art. No.   № арт.
DWD 140	1385-1415	2005	387124-01-01
DWD 150	1485-1515	2005	387125-01-01
DWD 160	1585-1615	2005	387126-01-01
DWD 170	1685-1715	2005	387127-01-01
DWD 180	1785-1815	2005	387128-01-01
DWD 190	1885-1915	2005	387129-01-01
DWD 200	1985-2015	2005	387120-01-01

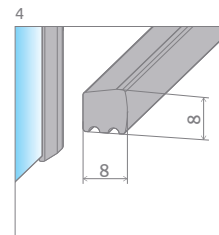
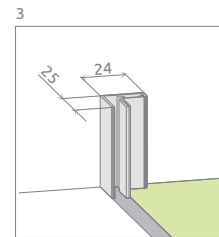
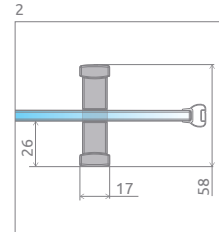
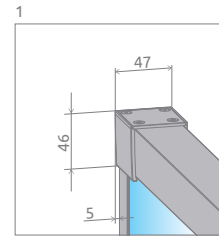
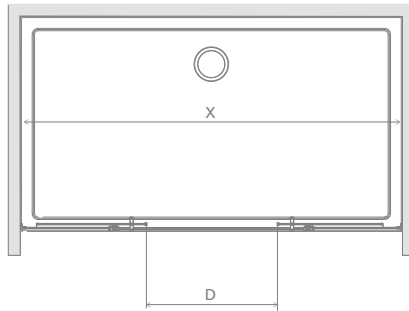
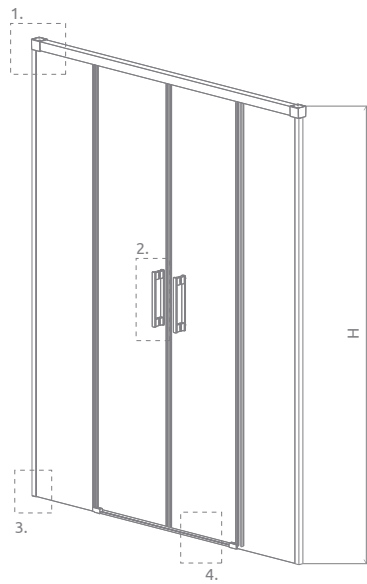

MODEL   МОДЕЛЬ	X	D	H
DWD 140	1385-1415	550	2005
DWD 150	1485-1515	600	2005
DWD 160	1585-1615	650	2005
DWD 170	1685-1715	700	2005
DWD 180	1785-1815	750	2005
DWD 190	1885-1915	800	2005
DWD 200	1985-2015	850	2005

ADDITIONAL OPTIONS | ДОПОЛНИТЕЛЬНЫЕ ОПЦИИ

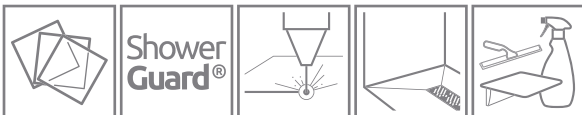

GLASS VARIANTS  
p. 9

SHOWERGUARD  
COATING  
p. 8

ENGRAVING  
ON GLASS  
p. 34

SHOWER  
BOARDS  
p. 392

ACCESSORIES  
p. 389

ВАРИАНТЫ  
ЦВЕТА СТЕКЛА  
стр. 25

ПОЖИЗНЕННОЕ  
ЗАЩИТНОЕ  
ПОКРЫТИЕ  
стр. 24

ГРАВИРОВКА  
НА СТЕКЛЕ  
стр. 35

ТРАПЫ  
И ДУШЕВЫЕ  
ПЛИТЫ  
стр. 392

АКСЕССУАРЫ  
стр. 389

NAVIGATION | МОДЕЛЬНЫЙ РЯД

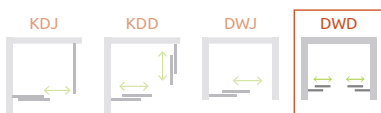

# FUENTA NEW



Tempered safety glass, thickness: 6 mm, compliant with PN:EN 12150:1

Безопасное закалённое стекло, толщиной 6 мм, в соответствии со стандартом PN:EN 12150:1



Invisible mechanism of shift and regulation of the door

Латунная хромированная петля с подъемно-опускным механизмом и системой позиционирования двери



Flush-fitting hinges make the glass surface from the inside smooth - the cleaning of your shower enclosure is very simple

Изнутри петля вровень со стеклом, что облегчает уход за кабиной



An adjustment mechanism which allows to compensate for wall irregularity

Система компенсации неровностей стен



As a standard, all glass items are covered with the **EasyClean**® coating that facilitates the process of keeping shower enclosure clean.

На все стекла стандартно наносится покрытие **EasyClean**®, которое помогает содержать кабину в чистоте.



Elegant chrome details  
Элегантные хромированные детали



Tempered safety glass 6 mm  
Безопасное закалённое стекло толщиной 6 мм



Height 2000 mm  
Верхняя маскировочная крышка пристенного профиля

## STANDARD GLASS FINISH ЦВЕТ СТЕКЛА СТАНДАРТ



01 Transparent  
01 Прозрачное

## PROFILE FINISH ЦВЕТ ПРОФИЛЯ



01 Chrome  
01 Хром

## ADDITIONAL OPTIONS | ДОПОЛНИТЕЛЬНЫЕ ОПЦИИ



### GLASS VARIANTS

Product is available in several glass variants (details on p. 9).

### ВАРИАНТЫ СТЕКЛА

Кабина доступна в нескольких вариантах стекла (см. стр. 25).



Chrome+  
ОПЦИОН  
ОПЦИЯ

### PROFILES CHROME+

Possibility to order vertical profiles and support bars in **Chrome+** technology, which ensures higher gloss.

### ПРОФИЛИ CHROME+

Возможность приобретения вертикальных профилей а также палки стабилизатора в отделке **Chrome+**.

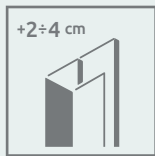

+2÷4 cm

### EXTENSION PROFILES

If you can not find suitable shower enclosure or shower door for your bathroom, then you can use extension profiles. Information about the profiles can be found on the page of particular model of the cabin.

### РАСШИРИТЕЛЬНЫЕ ПРОФИЛИ

Размер кабины или двери возможно увеличить на +2 или +4 см так чтобы установить в нестандартных проемах или на нестандартных поддонах.

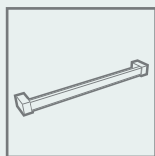

### TOWEL HANGER

Possibility to order a rail hanger, ideal for hanging a towel. Details on p. 13.

### ДЕРЖАТЕЛЬ ДЛЯ ПОЛОТЕНЕЦ

Под заказ фабрика может сделать полотенцедержатель на стекле. Более подробно на стр. 29.

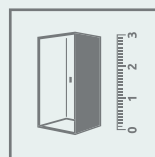

### MADE TO MEASURE

Products marked with this pictogram are available in our "made to measure" programme eg. with nonstandard dimensions, with slants, cutouts for the seat or bath. (More information on our website).

### НЕСТАНДАРТНЫЕ КАБИНЫ ПОД ЗАКАЗ

Модели обозначенные таким символом доступны в нестандартных размерах и формах, например с вырезами под мансарду или сидение. Больше информации на сайте.

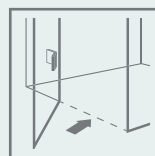

### POSSIBILITY OF ORDERING WITHOUT A THRESHOLD STRIP

Details on p. 11.

### ВОЗМОЖНОСТЬ МОНТАЖА БЕЗ ПОРОГА

Больше информации на стр. 27.



Shower  
Guard®

### LIFETIME COATING

Possibility to order products with transparent glass with a lifetime ShowerGuard® coating. Details on p. 8.

### ПОЖИЗНЕННОЕ ЗАЩИТНОЕ ПОКРЫТИЕ

Под заказ фабрика может сделать кабину в стандартном либо нестандартном размере из прозрачного стекла (01) с покрытием ShowerGuard®. Больше информации на стр. 24.





Fuenta New

Fuenta

# Fuenta New PDD

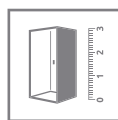
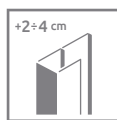
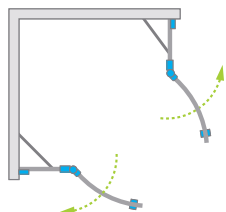

Shower enclosure set consists of 2 parts: left and right. Please specify both article numbers when making an order.  
В заказе надо указать 2 номера артикулов: левой и правой части кабины.

## LEFT PART | ЛЕВАЯ ЧАСТЬ КАБИНЫ

Model Модель	Tray width (A1) Ширина поддона (A1)	Dimension to the glass panel axis (Y1) Размер к оси стекла (Y1)	Height (H) Высота (H)	TRANSPARENT GLASS ПРОЗРАЧНОЕ СТЕКЛО
				Art. No.   № арт.
PDD 80 L	800	767-782	2000	384002-01-01L
PDD 90 L	900	867-882	2000	384001-01-01L
PDD 100 L	1000	967-982	2000	384003-01-01L

## RIGHT PART | ПРАВАЯ ЧАСТЬ КАБИНЫ

Model Модель	Tray width (A2) Ширина поддона (A2)	Dimension to the glass panel axis (Y2) Размер к оси стекла (Y2)	Height (H) Высота (H)	TRANSPARENT GLASS ПРОЗРАЧНОЕ СТЕКЛО
				Art. No.   № арт.
PDD 80 R	800	767-782	2000	384002-01-01R
PDD 90 R	900	867-882	2000	384001-01-01R
PDD 100 R	1000	967-982	2000	384003-01-01R

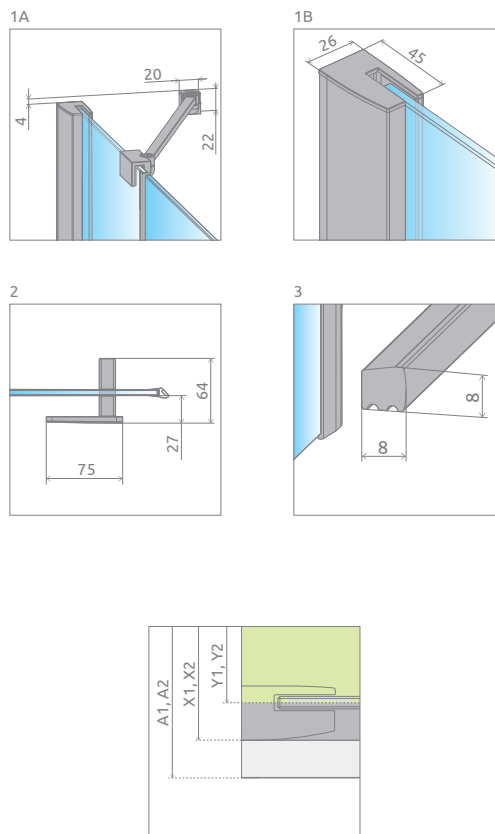
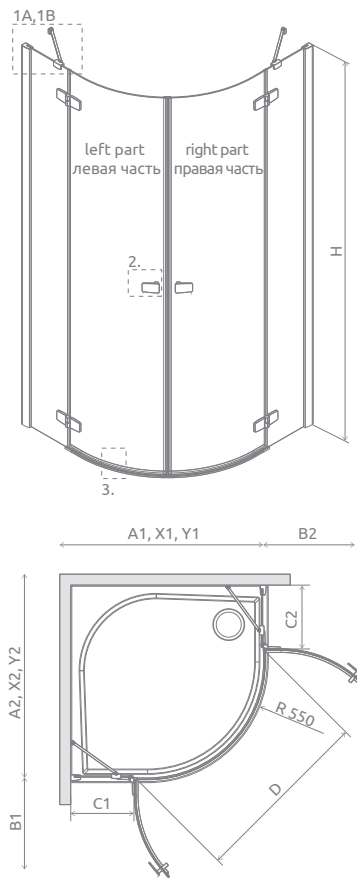

MODEL   МОДЕЛЬ	A1	A2	X1	X2	Y1	Y2	B1	B2	C1	C2	D	H
PDD 80L×80R	800	800	785-800	785-800	767-782	767-782	440	440	188-203	188-203	825	2000
PDD 80L×90R	800	900	785-800	885-900	767-782	867-882	440	440	188-203	288-303	825	2000
PDD 80L×100R	800	1000	785-800	985-1000	767-782	967-982	440	440	188-203	388-403	825	2000
PDD 90L×80R	900	800	885-900	785-800	867-882	767-782	440	440	288-303	188-203	825	2000
PDD 90L×90R	900	900	885-900	885-900	867-882	867-882	440	440	288-303	288-303	825	2000
PDD 90L×100R	900	1000	885-900	985-1000	867-882	967-982	440	440	288-303	388-403	825	2000
PDD 100L×80R	1000	800	985-1000	785-800	967-982	767-782	440	440	388-403	188-203	825	2000
PDD 100L×90R	1000	900	985-1000	885-900	967-982	867-882	440	440	388-403	288-303	825	2000
PDD 100L×100R	1000	1000	985-1000	985-1000	967-982	967-982	440	440	388-403	388-403	825	2000

ADDITIONAL OPTIONS | ДОПОЛНИТЕЛЬНЫЕ ОПЦИИ

<b>Chrome+ ОПЦИЯ ОПЦИЯ</b>	<b>+2÷4 cm</b>				
PROFILES CHROME+ p. 10	EXTENSION PROFILES p. 14	WITHOUT THRESHOLD STRIP p. 11	SHOWER BOARDS p. 392	ACCESSORIES p. 389	
ПРОФИЛИ CHROME+ стр. 26	РАСШИРИТЕЛЬНЫЕ ПРОФИЛИ стр. 30	БЕЗ ПОРОГА стр. 27	ТРАПЫ И ДУШЕВЫЕ ПЛИТЫ стр. 392	АКСЕССУАРЫ стр. 389	

Extension profiles, horizontal gaskets   Расширительные профили, горизонтальные уплотнители		Art. No.   № арт.
	Profile +2 cm / Профиль +2 см	P01-154200001
	Profile +4 cm / Профиль +4 см	P01-155200001
	Horizontal gasket for assembly without a threshold strip - left Горизонтальный уплотнитель для монтажа без порога - левый	007-106700100
	Horizontal gasket for assembly without a threshold strip - right Горизонтальный уплотнитель для монтажа без порога - правый	007-106700200

NAVIGATION | МОДЕЛЬНЫЙ РЯД



# Fuenta New KDJ

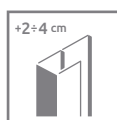
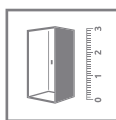
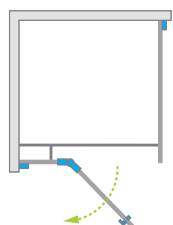

Shower enclosure set consists of 2 parts: shower door and sidewall. Please specify all the article numbers when making an order.  
В заказе надо указать 2 номера артикулов: двери кабины и боковой стенки.

## DOOR | ДВЕРЬ

Model Модель	Tray width (A1) Ширина поддона (A1)	Dimension to the glass panel axis (Y1) Размер к оси стекла (Y1)	Height (H) Высота (H)	TRANSPARENT GLASS ПРОЗРАЧНОЕ СТЕКЛО
				Art. No.   № арт.
KDJ door 80 L	800	767-782	2000	384043-01-01L
KDJ door 80 R	800	767-782	2000	384043-01-01R
KDJ door 90 L	900	867-882	2000	384044-01-01L
KDJ door 90 R	900	867-882	2000	384044-01-01R
KDJ door 100 L	1000	967-982	2000	384040-01-01L
KDJ door 100 R	1000	967-982	2000	384040-01-01R
KDJ door 110 L	1100	1067-1082	2000	384041-01-01L
KDJ door 110 R	1100	1067-1082	2000	384041-01-01R
KDJ door 120 L	1200	1167-1182	2000	384042-01-01L
KDJ door 120 R	1200	1167-1182	2000	384042-01-01R

## SIDEWALL | БОКОВАЯ СТЕНКА

Model Модель	Tray width (A2) Ширина поддона (A2)	Dimension to the glass panel axis (Y1) Размер к оси стекла (Y1)	Height (H) Высота (H)	TRANSPARENT GLASS ПРОЗРАЧНОЕ СТЕКЛО
				Art. No.   № арт.
S1 75	750	717-732	2000	384049-01-01
S1 80	800	767-782	2000	384051-01-01
S1 90	900	867-882	2000	384050-01-01
S1 100	1000	967-982	2000	384052-01-01
S1 110	1100	1067-1082	2000	384053-01-01
S1 120	1200	1167-1182	2000	384054-01-01

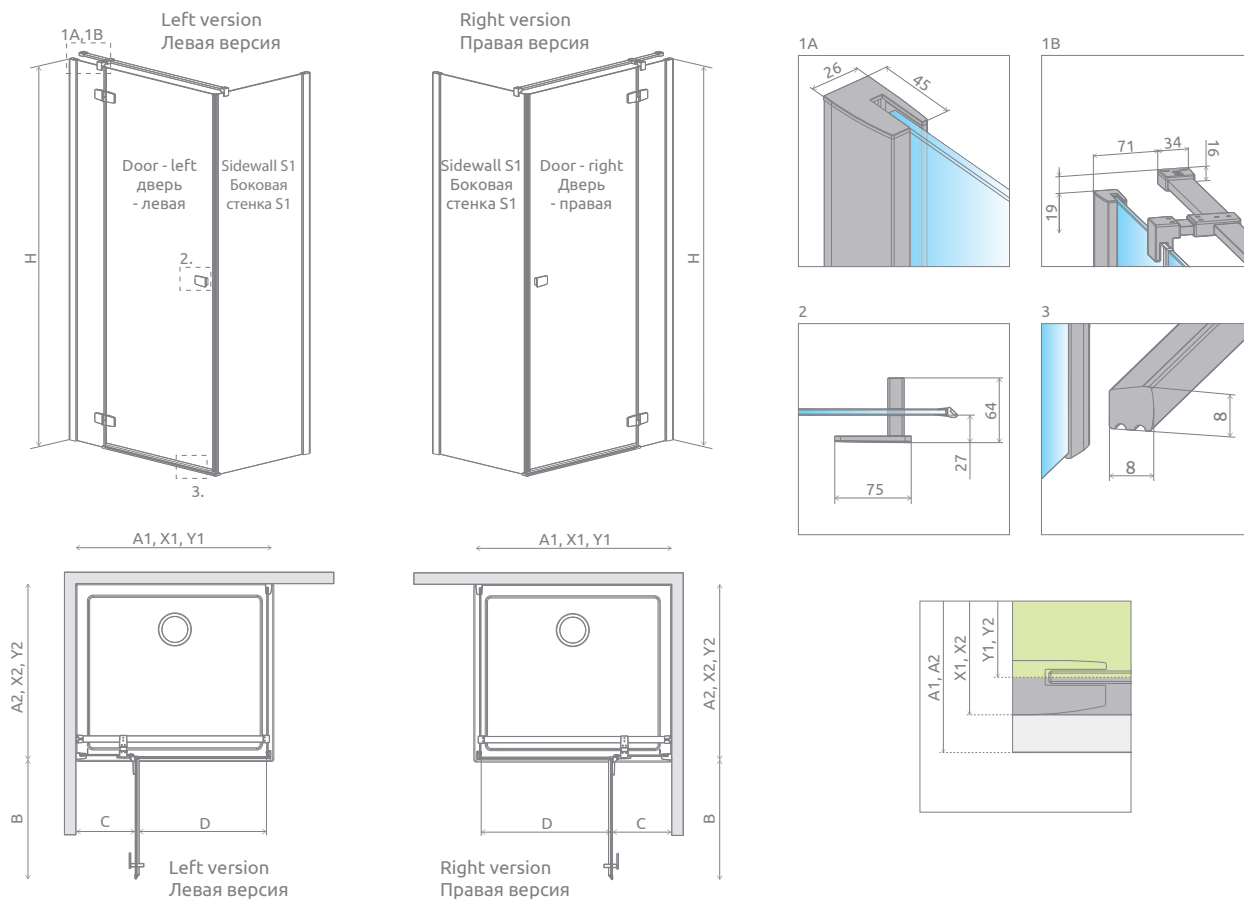

MODEL / МОДЕЛЬ	A1	X1	Y1	B	C	D	H
KDJ 80	800	785-800	767-782	520	254-269	505	2000
KDJ 90	900	885-900	867-882	620	254-269	605	2000
KDJ 100	1000	985-1000	967-982	620	354-369	605	2000
KDJ 110	1100	1085-1100	1067-1082	820	254-269	805	2000
KDJ 120	1200	1185-1200	1167-1182	820	354-369	805	2000

MODEL / МОДЕЛЬ	A2	X2	Y2
S1 75	750	735-750	717-732
S1 80	800	785-800	767-782
S1 90	900	885-900	867-882
S1 100	1000	985-1000	967-982
S1 110	1100	1085-1100	1067-1082
S1 120	1200	1185-1200	1167-1182

ADDITIONAL OPTIONS | ДОПОЛНИТЕЛЬНЫЕ ОПЦИИ

GLASS VARIANTS / ВАРИАНТЫ ЦВЕТА СТЕКЛА p. 9 / стр. 25	SHOWERGUARD COATING / ПОЖИЗНЕННОЕ ЗАЩИТНОЕ ПОКРЫТИЕ p. 8 / стр. 24	ENGRAVING ON GLASS / ГРАВИРОВКА НА СТЕКЛЕ p. 34 / стр. 35	CHROME+ OPTION / ПРОФИЛИ CHROME+ p. 10 / стр. 26	EXTENSION PROFILES / РАСШИРИТЕЛЬНЫЕ ПРОФИЛИ p. 14 / стр. 30	MAXIMUM HEIGHT / МАКСИМАЛЬНАЯ ВЫСОТА p. 11 / стр. 27	WITHOUT THRESHOLD STRIP / БЕЗ ПОРОГА p. 11 / стр. 27	SHOWER BOARDS / ТРАПЫ И ДУШЕВЫЕ ПЛИТЫ p. 392 / стр. 392	TOWEL HANGER / ДЕРЖАТЕЛЬ ДЛЯ ПОЛОТЕНЕЦ p. 13 / стр. 29	ACCESSORIES / АКССУАРИ p. 389 / стр. 389

Extension profiles, horizontal gaskets   Расширительные профили, горизонтальные уплотнители		Art. No.   № арт.
	Profile +2 cm / Профиль +2 см	P01-154200001
	Profile +4 cm / Профиль +4 см	P01-155200001
	Horizontal gasket for assembly without a threshold strip - left / Горизонтальный уплотнитель для монтажа без порога - левый	007-106700500
	Horizontal gasket for assembly without a threshold strip - right / Горизонтальный уплотнитель для монтажа без порога - правый	007-106700600

NAVIGATION | МОДЕЛЬНЫЙ РЯД





New

# Fuenta New KDJ B

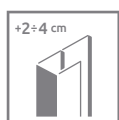
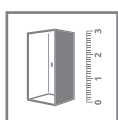
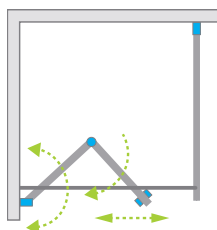

Shower enclosure set consists of 2 parts: shower door and sidewall S1. Please specify all the article numbers when making an order.  
В заказе надо указать 2 номера артикулов: двери кабины и боковой стенки.

## DOOR | ДВЕРЬ

Model Модель	Tray width (A1) Ширина поддона (A1)	Dimension to the glass panel axis (Y1) Размер к оси стекла (Y1)	Height (H) Высота (H)	TRANSPARENT GLASS ПРОЗРАЧНОЕ СТЕКЛО
				Art. No.   № арт.
KDJ B door 80 L	800	770-780	2020	384081-01-01L
KDJ B door 80 R	800	770-780	2020	384081-01-01R
KDJ B door 90 L	900	870-880	2020	384082-01-01L
KDJ B door 90 R	900	870-880	2020	384082-01-01R
KDJ B door 100 L	1000	970-980	2020	384083-01-01L
KDJ B door 100 R	1000	970-980	2020	384083-01-01R

## SIDEWALL | БОКОВАЯ СТЕНКА

Model Модель	Tray width (A2) Ширина поддона (A2)	Dimension to the glass panel axis (Y2) Размер к оси стекла (Y2)	Height (H) Высота (H)	TRANSPARENT GLASS ПРОЗРАЧНОЕ СТЕКЛО
				Art. No.   № арт.
S1 75	750	717-732	2000	384049-01-01
S1 80	800	767-782	2000	384051-01-01
S1 90	900	867-882	2000	384050-01-01
S1 100	1000	967-982	2000	384052-01-01
S1 110	1100	1067-1082	2000	384053-01-01
S1 120	1200	1167-1182	2000	384054-01-01

**PRACTICAL HANDLES | ПРАКТИЧНЫЕ РУЧКИ**  
details on p. 11, см. стр. 27



TPE elements in black  
Черный цвет



TPE elements in graphite  
Серый цвет

**ADDITIONAL HANDLE | ДОПОЛНИТЕЛЬНАЯ РУЧКА**  
details on p. 12 | см. стр. 28



1) This model can not be made in Pixarena glass.  
В данной модели складывающаяся дверь в стекле Pixarena не производится.  
2) The extension profile in KDJ B model can be mounted only from the side of sidewall S1.  
Расширительный профиль в модели KDJ B устанавливается только со стороны боковой стенки S1.

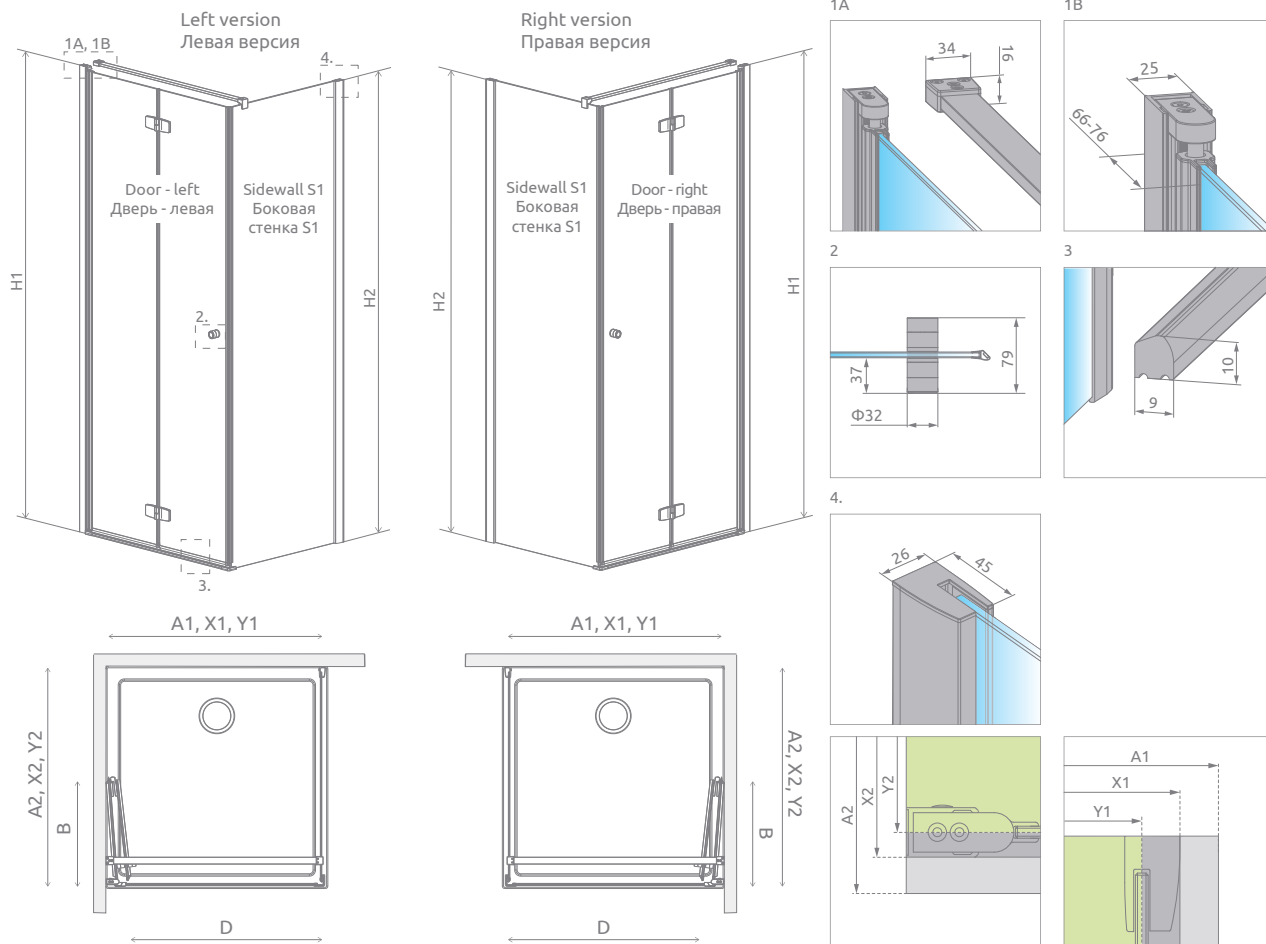

DOOR   ДВЕРЬ	A1	X1	Y1	B	D	H1
KDJ B 80	800	790-800	770-780	390	645	2020
KDJ B 90	900	890-900	870-880	440	745	2020
KDJ B 100	1000	990-1000	970-980	490	845	2020

Sidewall S1 / Боковая стенка S1	A2	X2	Y2	H2
S1 75	750	735-750	717-732	2000
S1 80	800	785-800	767-782	2000
S1 90	900	885-900	867-882	2000
S1 100	1000	985-1000	967-982	2000
S1 110	1100	1085-1100	1067-1082	2000
S1 120	1200	1185-1200	1167-1182	2000

ADDITIONAL OPTIONS | ДОПОЛНИТЕЛЬНЫЕ ОПЦИИ

GLASS VARIANTS p. 9	SHOWERGUARD COATING p. 8	ENGRAVING ON GLASS p. 34	EXTENSION PROFILES p. 14	WITHOUT THRESHOLD STRIP p. 11	SHOWER BOARDS p. 392	HANDLE EXCHANGE OPTION p. 11	ADDITIONAL HANDLE p. 12	TOWEL HANGER p. 13	ACCESSORIES p. 389
ВАРИАНТЫ ЦВЕТА СТЕКЛА стр. 25	ПОЖИЗНЕННОЕ ЗАЩИТНОЕ ПОКРЫТИЕ стр. 24	ГРАВИРОВКА НА СТЕКЛЕ стр. 35	РАСШИРИТЕЛЬНЫЕ ПРОФИЛИ стр. 30	БЕЗ ПОРОГА стр. 27	ТРАПЫ И ДУШЕВЫЕ ПЛИТЫ стр. 392	ЗАМЕНА РУЧЕК стр. 27	ДОП. РУЧКА стр. 28	ДЕРЖАТЕЛЬ ДЛЯ ПОЛОТЕНЕЦ стр. 29	АКСЕССУАРЫ стр. 389

Extension profiles, horizontal gaskets   Расширительные профили, горизонтальные уплотнители		Art. No.   № арт.
	Profile +2 cm for sidewall S1 only / Профиль +2 см только для боковой стенки S1.	P01-154200001
	Profile +4 cm for sidewall S1 only / Профиль +4 см только для боковой стенки S1.	P01-155200001
	Horizontal gasket for assembly without a threshold strip - left Горизонтальный уплотнитель для монтажа без порога - левый	007-106700500
	Horizontal gasket for assembly without a threshold strip - right Горизонтальный уплотнитель для монтажа без порога - правый	007-106700600

For KDJ B door it is necessary to order two gaskets. | Для двери KDJ B следует заказать два уплотнителя.

NAVIGATION | МОДЕЛЬНЫЙ РЯД

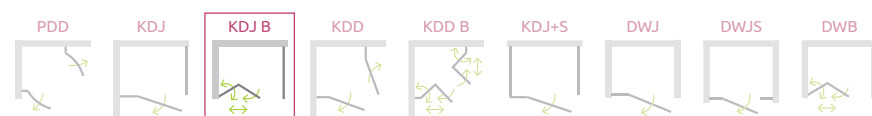

# Fuenta New KDD

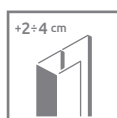
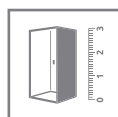
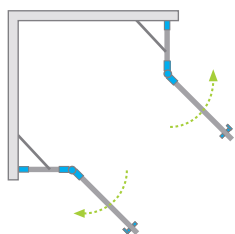

Shower enclosure set consists of 2 parts: left and right. Please specify both article numbers when making an order.  
В заказе надо указать 2 номера артикулов: левой и правой части кабины.

## LEFT PART | ЛЕВАЯ ЧАСТЬ КАБИНЫ

Model Модель	Tray width (A1) Ширина поддона (A1)	Dimension to the glass panel axis (Y1) Размер к оси стекла (Y1)	Height (H) Высота (H)	TRANSPARENT GLASS ПРОЗРАЧНОЕ СТЕКЛО
				Art. No.   № арт.
KDD 80 L	800	767-782	2000	384061-01-01L
KDD 90 L	900	867-882	2000	384060-01-01L
KDD 100 L	1000	967-982	2000	384062-01-01L

## RIGHT PART | ПРАВАЯ ЧАСТЬ КАБИНЫ

Model Модель	Tray width (A2) Ширина поддона (A2)	Dimension to the glass panel axis (Y2) Размер к оси стекла (Y2)	Height (H) Высота (H)	TRANSPARENT GLASS ПРОЗРАЧНОЕ СТЕКЛО
				Art. No.   № арт.
KDD 80 R	800	767-782	2000	384061-01-01R
KDD 90 R	900	867-882	2000	384060-01-01R
KDD 100 R	1000	967-982	2000	384062-01-01R

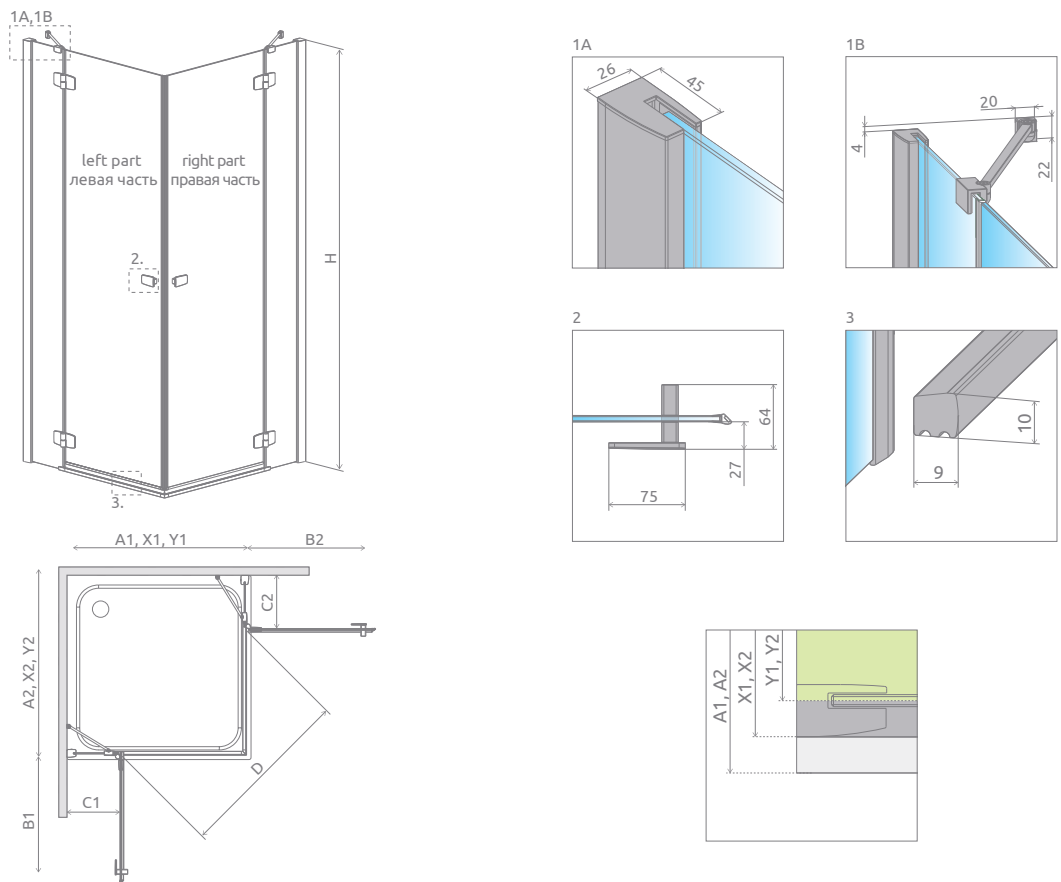

MODEL   МОДЕЛЬ	A1	A2	X1	X2	Y1	Y2	B1	B2	C1	C2	D	H
KDD 80L×80R	800	800	785-800	785-800	767-782	767-782	525	525	257-272	257-272	745	2000
KDD 80L×90R	800	900	785-800	885-900	767-782	867-882	525	625	257-272	257-272	810	2000
KDD 80L×100R	800	1000	785-800	985-1000	767-782	967-982	525	625	257-272	357-372	810	2000
KDD 90L×80R	900	800	885-900	785-800	867-882	767-782	625	525	257-272	257-272	810	2000
KDD 90L×90R	900	900	885-900	885-900	867-882	867-882	625	625	257-272	257-272	885	2000
KDD 90L×100R	900	1000	885-900	985-1000	867-882	967-982	625	625	257-272	357-372	885	2000
KDD 100L×80R	1000	800	985-1000	785-800	967-982	767-782	625	525	357-372	257-272	810	2000
KDD 100L×90R	1000	900	985-1000	885-900	967-982	867-882	625	625	357-372	257-272	885	2000
KDD 100L×100R	1000	1000	985-1000	985-1000	967-982	967-982	625	625	357-372	357-372	885	2000

ADDITIONAL OPTIONS | ДОПОЛНИТЕЛЬНЫЕ ОПЦИИ

GLASS VARIANTS p. 9	SHOWERGUARD COATING p. 8	ENGRAVING ON GLASS p. 34	PROFILES CHROME+ p. 10	EXTENSION PROFILES p. 14	MAXIMUM HEIGHT p. 11	WITHOUT THRESHOLD STRIP p. 11	SHOWER BOARDS p. 392	ACCESSORIES p. 389
ВАРИАНТЫ ЦВЕТА СТЕКЛА стр. 25	ПОЖИЗНЕННОЕ ЗАЩИТНОЕ ПОКРЫТИЕ стр. 24	ГРАВИРОВКА НА СТЕКЛЕ стр. 35	ПРОФИЛИ СНРОМЕ+ стр. 26	РАСШИРИТЕЛЬНЫЕ ПРОФИЛИ стр. 30	МАКСИМАЛЬНАЯ ВЫСОТА стр. 27	БЕЗ ПОРОГА стр. 27	ТРАПЫ И ДУШЕВЫЕ ПЛИТЫ стр. 392	АКСЕССУАРЫ стр. 389

Extension profiles, horizontal gaskets   Расширительные профили, горизонтальные уплотнители		Art. No.   № арт.
	Profile +2 cm / Профиль +2 см	P01-154200001
	Profile +4 cm / Профиль +4 см	P01-155200001
	Horizontal gasket for assembly without a threshold strip - left Горизонтальный уплотнитель для монтажа без порога - левый	007-106700500
	Horizontal gasket for assembly without a threshold strip - right Горизонтальный уплотнитель для монтажа без порога - правый	007-106700600

NAVIGATION | МОДЕЛЬНЫЙ РЯД

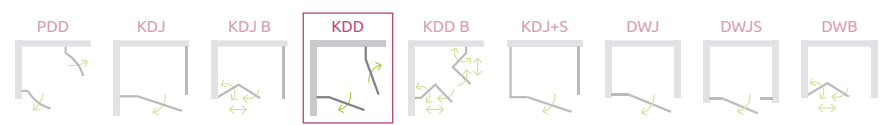

# Fuenta New KDD B

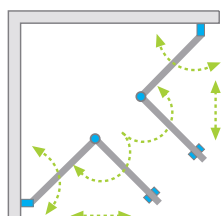

1)

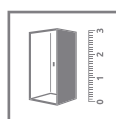

The shower enclosure without a threshold strip.  
Кабина без порога.

Shower enclosure set consists of 2 parts: left and right. Please specify both article numbers when making an order.  
В заказе надо указать 2 номера артикулов: левой и правой части кабины.

## SHOWER ENCLOSURE WITH A THRESHOLD STRIP | КАБИНА С ПОРОГОМ

### LEFT PART | ЛЕВАЯ ЧАСТЬ КАБИНЫ

Model Модель	Tray width (A1) Ширина поддона (A1)	Dimension to the glass panel axis (Y1) Размер к оси стекла (Y1)	Height (H) Высота (H)	TRANSPARENT GLASS ПРОЗРАЧНОЕ СТЕКЛО
				Art. No.   № арт.
KDD B 80 L	800	772-782	2020	384070-01-01L
KDD B 90 L	900	872-882	2020	384071-01-01L
KDD B 100 L	1000	972-982	2020	384072-01-01L

### RIGHT PART | ПРАВАЯ ЧАСТЬ КАБИНЫ

Model Модель	Tray width (A2) Ширина поддона (A2)	Dimension to the glass panel axis (Y2) Размер к оси стекла (Y2)	Height (H) Высота (H)	TRANSPARENT GLASS ПРОЗРАЧНОЕ СТЕКЛО
				Art. No.   № арт.
KDD B 80 R	800	772-782	2020	384070-01-01R
KDD B 90 R	900	872-882	2020	384071-01-01R
KDD B 100 R	1000	972-982	2020	384072-01-01R

## SHOWER ENCLOSURE WITHOUT A THRESHOLD STRIP | КАБИНА БЕЗ ПОРОГА

New

### LEFT PART | ЛЕВАЯ ЧАСТЬ КАБИНЫ

Model Модель	Tray width (A1) Ширина поддона (A1)	Dimension to the glass panel axis (Y1) Размер к оси стекла (Y1)	Height (H) Высота (H)	TRANSPARENT GLASS ПРОЗРАЧНОЕ СТЕКЛО
				Art. No.   № арт.
KDD B 80 L	800	772-782	2020	384070-01-01LB
KDD B 90 L	900	872-882	2020	384071-01-01LB
KDD B 100 L	1000	972-982	2020	384072-01-01LB

### RIGHT PART | ПРАВАЯ ЧАСТЬ КАБИНЫ

Model Модель	Tray width (A2) Ширина поддона (A2)	Dimension to the glass panel axis (Y2) Размер к оси стекла (Y2)	Height (H) Высота (H)	TRANSPARENT GLASS ПРОЗРАЧНОЕ СТЕКЛО
				Art. No.   № арт.
KDD B 80 R	800	772-782	2020	384070-01-01RB
KDD B 90 R	900	872-882	2020	384071-01-01RB
KDD B 100 R	1000	972-982	2020	384072-01-01RB

1) This model can not be made in Pixarena glass.  
В данной модели складывающаяся дверь в стекле Pixarena не производится.



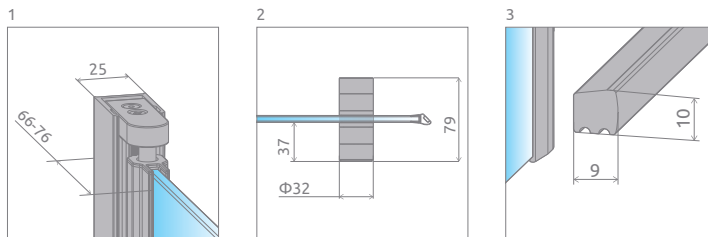
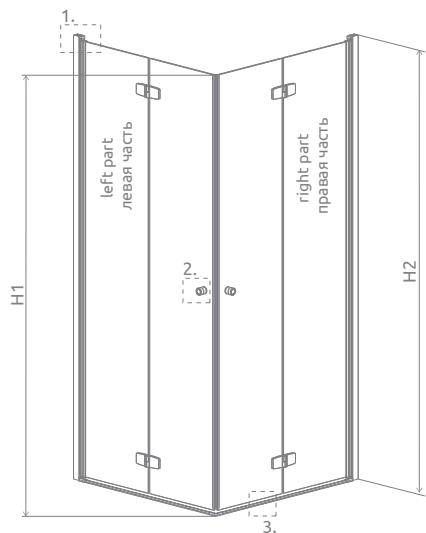

**PRACTICAL HANDLES | ПРАКТИЧНЫЕ РУЧКИ**  
 details on p. 11, см. стр. 27

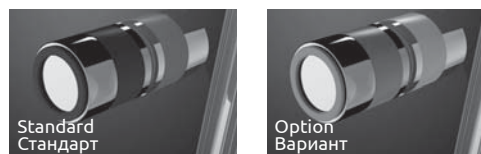

TPE elements in black  
 Черный цвет

TPE elements in graphite  
 Серый цвет

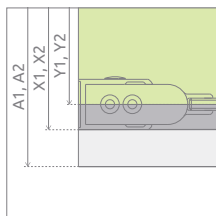
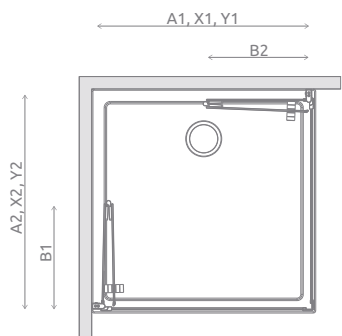

**ADDITIONAL HANDLE | ДОПОЛНИТЕЛЬНАЯ РУЧКА**  
 details on p. 12 | см. стр. 28

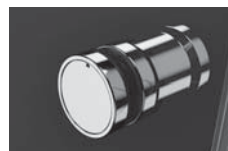

MODEL   МОДЕЛЬ	A1	A2	X1	X2	Y1	Y2	B1	B2	H1	H2
KDD B 80Lx80R	800	800	785-795	785-795	772-782	772-782	389	389	2000	2020
KDD B 80Lx90R	800	900	785-795	885-895	772-782	872-882	389	439	2000	2020
KDD B 80Lx100R	800	1000	785-795	985-995	772-782	972-982	389	489	2000	2020
KDD B 90Lx80R	900	800	885-895	785-795	872-882	772-782	439	389	2000	2020
KDD B 90Lx90R	900	900	885-895	885-895	872-882	872-882	439	439	2000	2020
KDD B 90Lx100R	900	1000	885-895	985-995	872-882	972-982	439	489	2000	2020
KDD B 100Lx80R	1000	800	985-995	785-795	972-982	772-782	489	389	2000	2020
KDD B 100Lx90R	1000	900	985-995	885-895	972-982	872-882	489	439	2000	2020
KDD B 100Lx100R	1000	1000	985-995	985-995	972-982	972-982	489	489	2000	2020

**ADDITIONAL OPTIONS | ДОПОЛНИТЕЛЬНЫЕ ОПЦИИ**

GLASS VARIANTS p. 9	SHOWERGARD COATING p. 8	ENGRAVING ON GLASS p. 34	WITHOUT THRESHOLD STRIP p. 11	SHOWER BOARDS p. 392	HANDLE EXCHANGE OPTION p. 11	ADDITIONAL HANDLE p. 12	ACCESSORIES p. 389
ВАРИАНТЫ ЦВЕТА СТЕКЛА стр. 25	ПОЖИЗНЕННОЕ ЗАЩИТНОЕ ПОКРЫТИЕ стр. 24	ГРАВИРОВКА НА СТЕКЛЕ стр. 35	БЕЗ ПОРОГА стр. 27	ТРАПЫ И ДУШЕВЫЕ ПЛИТЫ стр. 392	ЗАМЕНА РУЧЕК стр. 27	ДОП. РУЧКА стр. 28	АКСЕССУАРЫ стр. 389

Horizontal gaskets   Горизонтальные уплотнители	Art. No.   № арт.
Horizontal gasket for assembly without a threshold strip - left Горизонтальный уплотнитель для монтажа без порога - левый	007-106700500
Horizontal gasket for assembly without a threshold strip - right Горизонтальный уплотнитель для монтажа без порога - правый	007-106700600

For KDD B model it is necessary to order 4 gaskets.  
 Для модели KDD B следует заказать 4 уплотнителя.

**NAVIGATION | МОДЕЛЬНЫЙ РЯД**

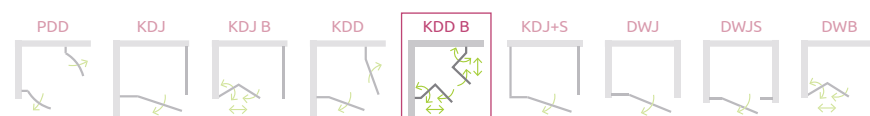

# Fuenta New KDJ+S

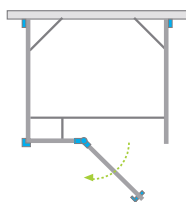

1)

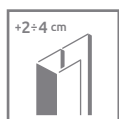
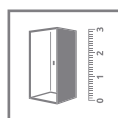

Shower enclosure set consists of 3 parts: shower door and two sidewalls S1. Please specify all the article numbers when making an order.  
В заказе надо указать 3 номера артикулов: двери кабины и 2 боковых стенок S1.

## DOOR | ДВЕРЬ

Model Модель	Tray width (A1) Ширина поддона (A1)	Dimension to the glass panel axis (Y1) Размер к оси стекла (Y1)	Height (H) Высота (H)	TRANSPARENT GLASS ПРОЗРАЧНОЕ СТЕКЛО
				Art. No.   № арт.
KDJ+S door 80 L	800	748	2000	384021-01-01L
KDJ+S door 80 R	800	748	2000	384021-01-01R
KDJ+S door 90 L	900	848	2000	384020-01-01L
KDJ+S door 90 R	900	848	2000	384020-01-01R
KDJ+S door 100 L	1000	948	2000	384022-01-01L
KDJ+S door 100 R	1000	948	2000	384022-01-01R
KDJ+S door 110 L	1100	1048	2000	384023-01-01L
KDJ+S door 110 R	1100	1048	2000	384023-01-01R
KDJ+S door 120 L	1200	1148	2000	384024-01-01L
KDJ+S door 120 R	1200	1148	2000	384024-01-01R

## SIDEWALL | БОКОВАЯ СТЕНКА

(the package includes 1 sidewall, remember to order 2 sidewalls when making an order)  
(в упаковке 1 стенка, надо заказать две стенки S1)

Model Модель	Tray width (A2) Ширина поддона (A2)	Dimension to the glass panel axis (Y2) Размер к оси стекла (Y2)	Height (H) Высота (H)	TRANSPARENT GLASS ПРОЗРАЧНОЕ СТЕКЛО
				Art. No.   № арт.
S1 75	750	717-732	2000	384049-01-01
S1 80	800	767-782	2000	384051-01-01
S1 90	900	867-882	2000	384050-01-01
S1 100	1000	967-982	2000	384052-01-01

1) This model can not be made in Pixarena glass.  
В данной модели складывающаяся дверь в стекле Pixarena не производится.

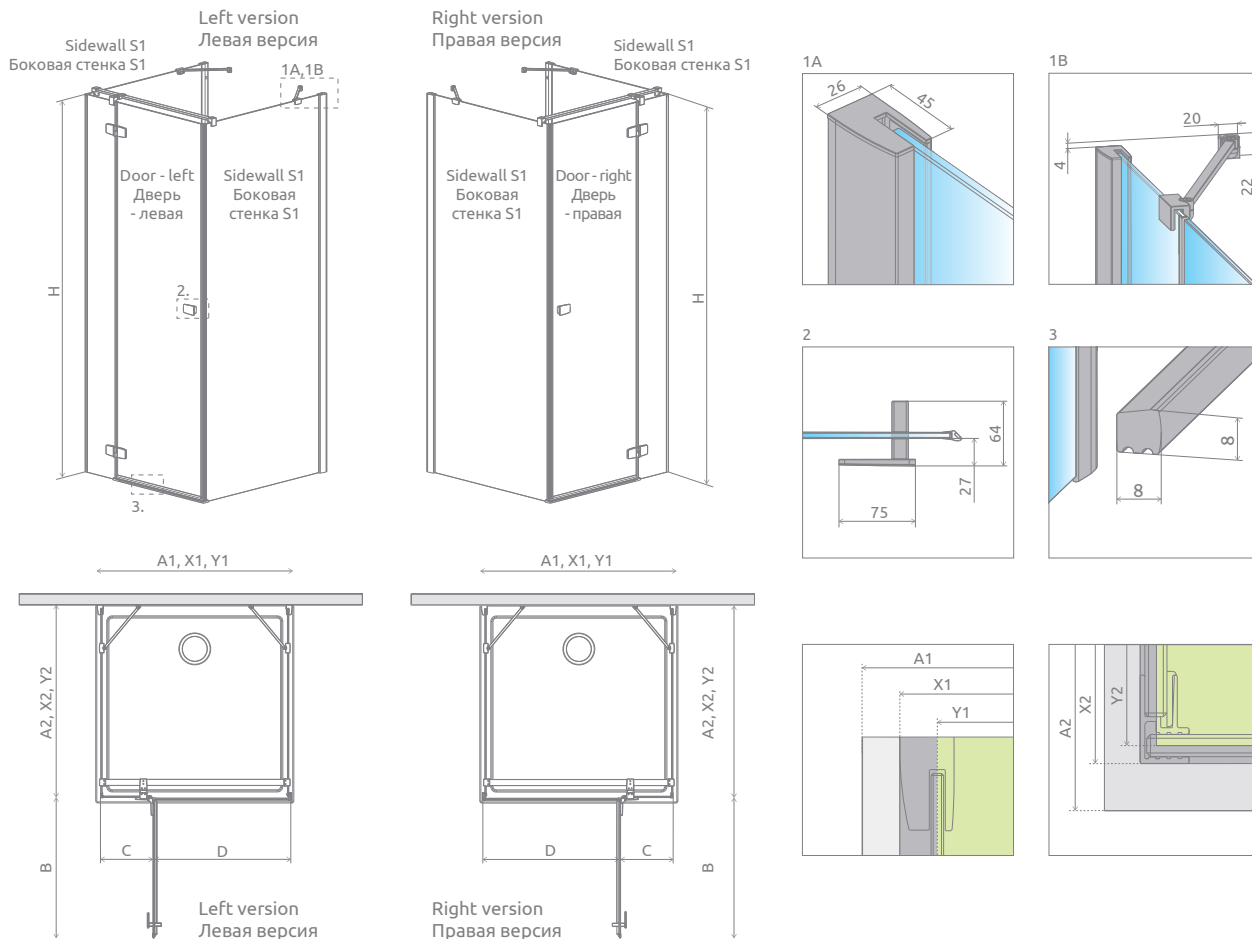

DOOR   ДВЕРЬ	A1	X1	Y1	B	C	D	H
KDJ+S 80	800	785	748	520	239	505	2000
KDJ+S 90	900	885	848	620	239	605	2000
KDJ+S 100	1000	985	948	620	339	605	2000
KDJ+S 110	1100	1085	1048	820	239	805	2000
KDJ+S 120	1200	1185	1148	820	339	805	2000

SIDEWALL S1 БОКОВАЯ СТЕНКА S1	A2	X2	Y2
S1 75	750	722-737	717-732
S1 80	800	772-787	767-782
S1 90	900	872-887	867-882
S1 100	1000	972-987	967-982

ADDITIONAL OPTIONS | ДОПОЛНИТЕЛЬНЫЕ ОПЦИИ

GLASS VARIANTS p. 9	SHOWERGUARD COATING p. 8	ENGRAVING ON GLASS p. 34	CHROME+ OPTION ОПЦИЯ p. 10	EXTENSION PROFILES p. 14	MAXIMUM HEIGHT p. 11 макс. 220 см макс. 220 см	WITHOUT THRESHOLD STRIP p. 11	SHOWER BOARDS p. 392	TOWEL HANGER p. 13	ACCESSORIES p. 389
ВАРИАНТЫ ЦВЕТА СТЕКЛА стр. 25	ПОЖИЗНЕННОЕ ЗАЩИТНОЕ ПОКРЫТИЕ стр. 24	ГРАВИРОВКА НА СТЕКЛЕ стр. 35	ПРОФИЛИ СНРОМЕ+ стр. 26	РАСШИРИТЕЛЬНЫЕ ПРОФИЛИ стр. 30	МАКСИМАЛЬНАЯ ВЫСОТА стр. 27	БЕЗ ПОРОГА стр. 27	ТРАПЫ И ДУШЕВЫЕ ПЛИТЫ стр. 392	ДЕРЖАТЕЛЬ ДЛЯ ПОЛОТЕНЦ стр. 29	АКСЕССУАРЫ стр. 389

Extension profiles, horizontal gaskets   Расширительные профили, горизонтальные уплотнители		Art. No.   № арт.
	Profile +2 cm / Профиль +2 см	P01-154200001
	Profile +4 cm / Профиль +4 см	P01-155200001
	Horizontal gasket for assembly without a threshold strip - left Горизонтальный уплотнитель для монтажа без порога - левый	007-106700500
	Horizontal gasket for assembly without a threshold strip - right Горизонтальный уплотнитель для монтажа без порога - правый	007-106700600

NAVIGATION | МОДЕЛЬНЫЙ РЯД



# Fuenta New DWJ

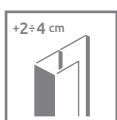
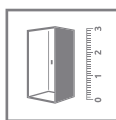
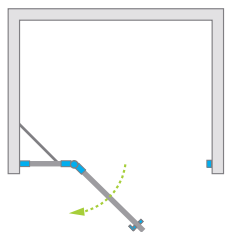

Model Модель	Width of niche (X) Ширина ниши (X)	Height (H) Высота (H)	TRANSPARENT GLASS ПРОЗРАЧНОЕ СТЕКЛО
			Art. No.   № арт.
DWJ 80 L	790-813	2000	384012-01-01L
DWJ 80 R	790-813	2000	384012-01-01R
DWJ 90 L	890-913	2000	384013-01-01L
DWJ 90 R	890-913	2000	384013-01-01R
DWJ 100 L	990-1013	2000	384014-01-01L
DWJ 100 R	990-1013	2000	384014-01-01R
DWJ 110 L	1090-1113	2000	384015-01-01L
DWJ 110 R	1090-1113	2000	384015-01-01R
DWJ 120 L	1190-1213	2000	384016-01-01L
DWJ 120 R	1190-1213	2000	384016-01-01R
DWJ 130 L	1290-1313	2000	384017-01-01L
DWJ 130 R	1290-1313	2000	384017-01-01R

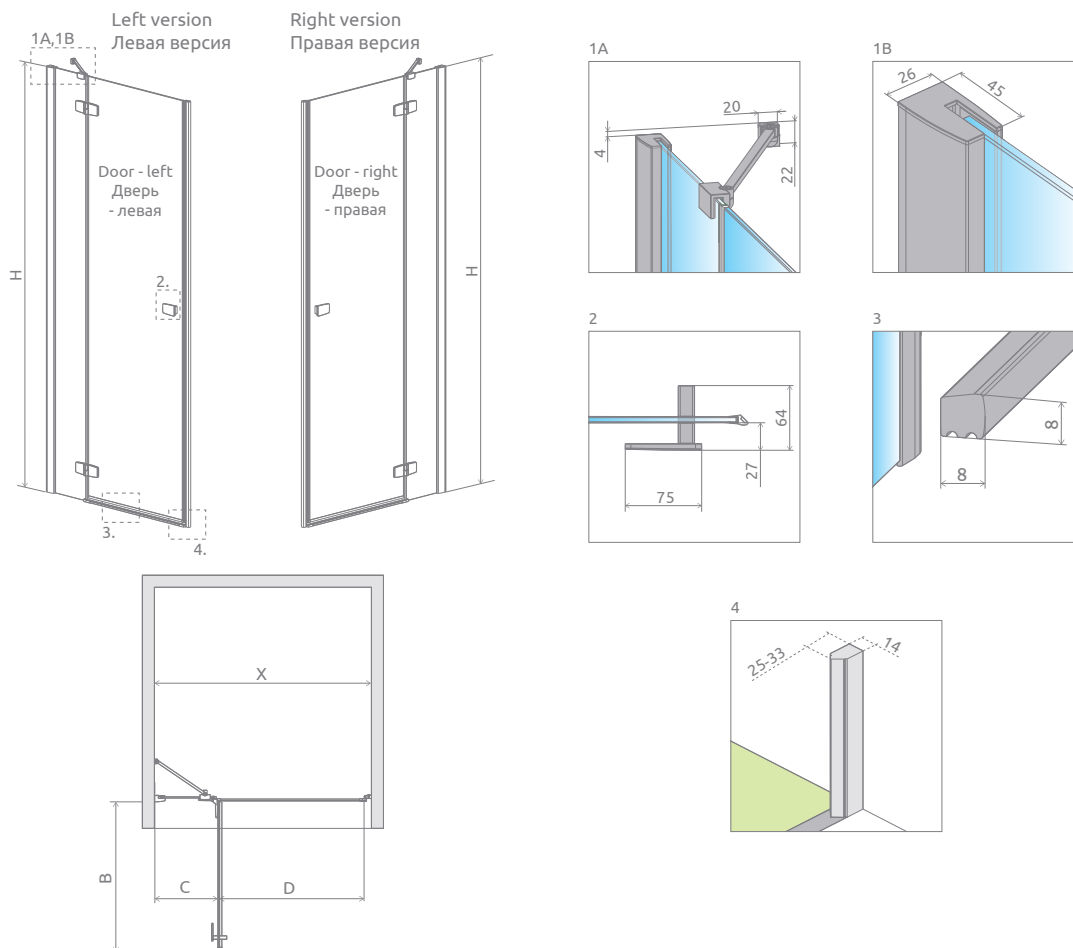

MODEL   МОДЕЛЬ	X	B	C	D	H
DWJ 80	790-813	520	254-269	505	2000
DWJ 90	890-913	620	254-269	605	2000
DWJ 100	990-1013	620	354-369	605	2000
DWJ 110	1090-1113	820	254-269	805	2000
DWJ 120	1190-1213	820	354-369	805	2000
DWJ 130	1290-1313	820	454-469	805	2000

ADDITIONAL OPTIONS | ДОПОЛНИТЕЛЬНЫЕ ОПЦИИ

GLASS VARIANTS p. 9	SHOWERGUARD COATING p. 8	ENGRAVING ON GLASS p. 34	CHROME+ OPTION ОПЦИЯ p. 10	EXTENSION PROFILES p. 14	MAXIMUM HEIGHT p. 11	WITHOUT THRESHOLD STRIP p. 11	SHOWER BOARDS p. 392	ACCESSORIES p. 389
ВАРИАНТЫ ЦВЕТА СТЕКЛА стр. 25	ПОЖИЗНЕННОЕ ЗАЩИТНОЕ ПОКРЫТИЕ стр. 24	ГРАВИРОВКА НА СТЕКЛЕ стр. 35	ПРОФИЛИ СНРОМЕ+ стр. 26	РАСШИРИТЕЛЬНЫЕ ПРОФИЛИ стр. 30	МАКСИМАЛЬНАЯ ВЫСОТА стр. 27	БЕЗ ПОРОГА стр. 27	ТРАПЫ И ДУШЕВЫЕ ПЛИТЫ стр. 392	АКСЕССУАРЫ стр. 389

Extension profiles, horizontal gaskets   Расширительные профили, горизонтальные уплотнители		Art. No.   № арт.
	Profile +2 cm – монтаж только со стороны неподвижной стенки Профиль +2 см – монтаж только со стороны неподвижной стенки	P01-154200001
	Profile +4 cm – монтаж только со стороны неподвижной стенки Профиль +4 см – монтаж только со стороны неподвижной стенки	P01-155200001
	Horizontal gasket for assembly without a threshold strip - left Горизонтальный уплотнитель для монтажа без порога - левый	007-106700500
	Horizontal gasket for assembly without a threshold strip - right Горизонтальный уплотнитель для монтажа без порога - правый	007-106700600

NAVIGATION | МОДЕЛЬНЫЙ РЯД

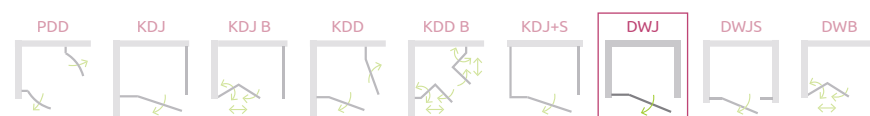



# Fuenta New DWJS

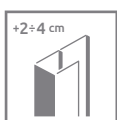
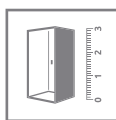
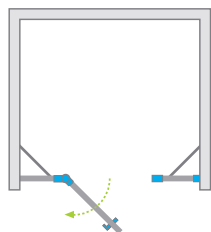

Shower door set consists of 2 parts: door and front walls. Please specify both article numbers when making an order.  
В заказе надо указать 2 номера артикулов: створки двери и неподвижных стенок S.

## DOOR | СТВОРКА ДВЕРИ

Model Модель	Width of niche (X) Ширина ниши (X)	Height (H) Высота (H)	TRANSPARENT GLASS ПРОЗРАЧНОЕ СТЕКЛО
			Art. No.   № арт.
DWJS 110 L	1085-1115	2000	384030-01-01L
DWJS 110 R	1085-1115	2000	384030-01-01R
DWJS 120 L	1185-1215	2000	384031-01-01L
DWJS 120 R	1185-1215	2000	384031-01-01R
DWJS 130 L	1285-1315	2000	384032-01-01L
DWJS 130 R	1285-1315	2000	384032-01-01R
DWJS 140 L	1385-1415	2000	384033-01-01L
DWJS 140 R	1385-1415	2000	384033-01-01R

## FRONT WALLS IN LINE (set of 2 walls) | НЕПОДВИЖНЫЕ СТЕНКИ (комплект двух стенок)

Model Модель	Height (H) Высота (H)	TRANSPARENT GLASS ПРОЗРАЧНОЕ СТЕКЛО
		Art. No.   № арт.
S	2000	384090-01-01

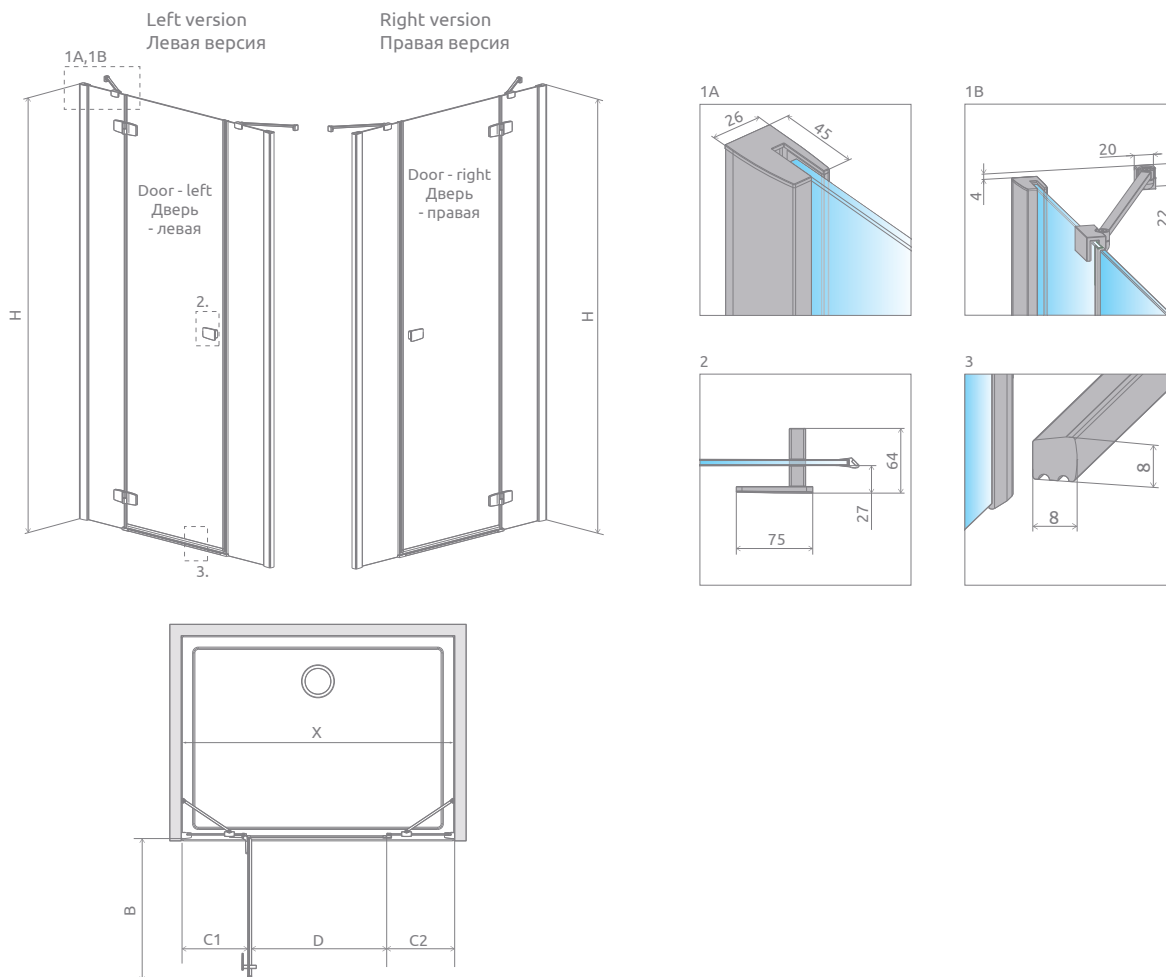

MODEL   МОДЕЛЬ	X	B	C1	C2	D	H
DWJS 110	1085-1115	520	285-300	290-305	495	2000
DWJS 120	1185-1215	620	285-300	290-305	595	2000
DWJS 130	1285-1315	720	285-300	290-305	695	2000
DWJS 140	1385-1415	820	285-300	290-305	795	2000

ADDITIONAL OPTIONS | ДОПОЛНИТЕЛЬНЫЕ ОПЦИИ

GLASS VARIANTS p. 9	SHOWERGUARD COATING p. 8	ENGRAVING ON GLASS p. 34	PROFILES CHROME+ p. 10	EXTENSION PROFILES p. 14	MAXIMUM HEIGHT p. 11	WITHOUT THRESHOLD STRIP p. 11	SHOWER BOARDS p. 392	ACCESSORIES p. 389
ВАРИАНТЫ ЦВЕТА СТЕКЛА стр. 25	ПОЖИЗНЕННОЕ ЗАЩИТНОЕ ПОКРЫТИЕ стр. 24	ГРАВИРОВКА НА СТЕКЛЕ стр. 35	ПРОФИЛИ СНРОМЕ+ стр. 26	РАСШИРИТЕЛЬНЫЕ ПРОФИЛИ стр. 30	МАКСИМАЛЬНАЯ ВЫСОТА стр. 27	БЕЗ ПОРОГА стр. 27	ТРАПЫ И ДУШЕВЫЕ ПЛИТЫ стр. 392	АКСЕССУАРЫ стр. 389

Extension profiles, horizontal gaskets   Расширительные профили, горизонтальные уплотнители		Art. No.   № арт.
	Profile +2 cm / Профиль +2 см	P01-154200001
	Profile +4 cm / Профиль +4 см	P01-155200001
	Horizontal gasket for assembly without a threshold strip - left Горизонтальный уплотнитель для монтажа без порога - левый	007-106700500
	Horizontal gasket for assembly without a threshold strip - right Горизонтальный уплотнитель для монтажа без порога - правый	007-106700600

NAVIGATION | МОДЕЛЬНЫЙ РЯД

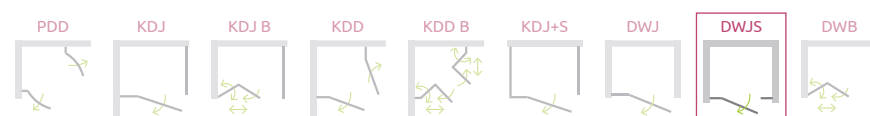

New

# Fuenta New DWB

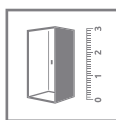
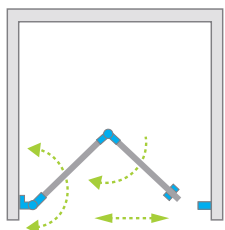

Model Модель	Width of niche (X) Ширина ниши (X)	Height (H) Высота (H)	TRANSPARENT GLASS ПРОЗРАЧНОЕ СТЕКЛО
			Art. No.   № арт.
DWB 80 L	790-808	2020	384075-01-01L
DWB 80 R	790-808	2020	384075-01-01R
DWB 90 L	890-908	2020	384076-01-01L
DWB 90 R	890-908	2020	384076-01-01R
DWB 100 L	990-1008	2020	384077-01-01L
DWB 100 R	990-1008	2020	384077-01-01R

## PRACTICAL HANDLES | ПРАКТИЧНЫЕ РУЧКИ

details on p. 11, см. стр. 27



Standard  
Стандарт

TPE elements in black  
Черный цвет



Option  
Вариант

TPE elements in graphite  
Серый цвет

## ADDITIONAL HANDLE | ДОПОЛНИТЕЛЬНАЯ РУЧКА

details on p. 12 | см. стр. 28

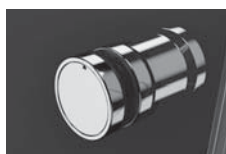

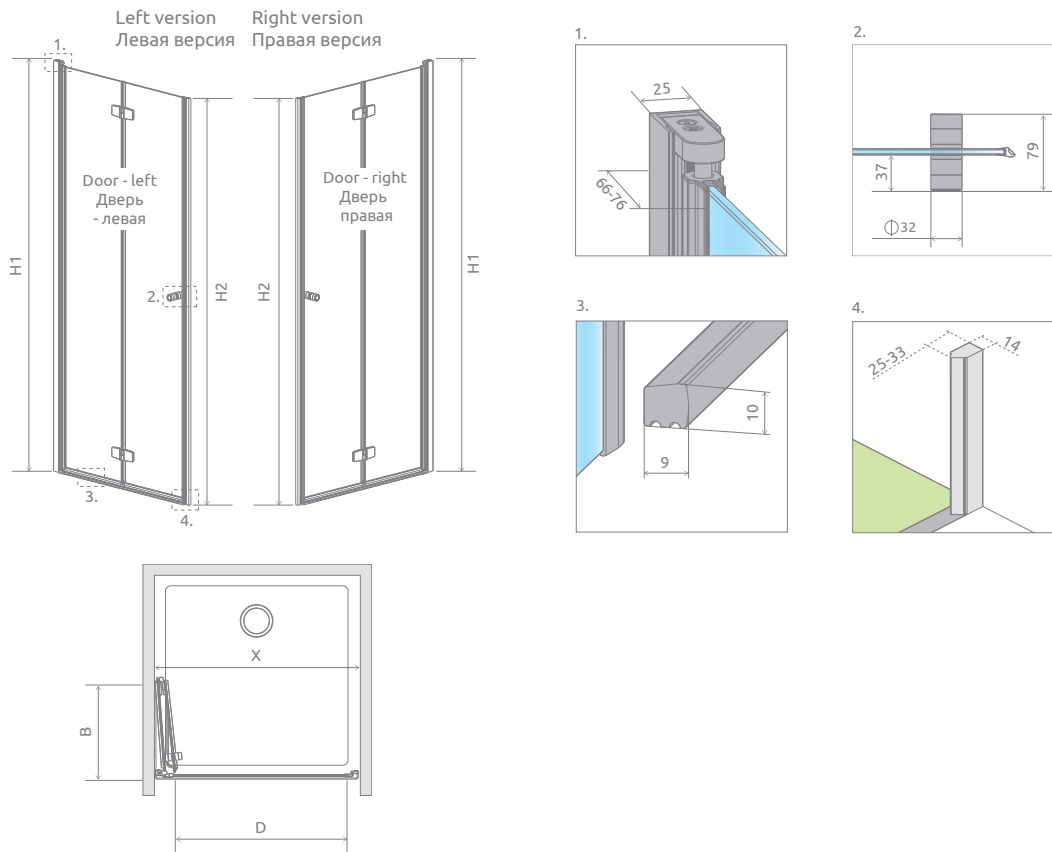

MODEL   МОДЕЛЬ	X	B	D	H1	H2
DWB 80	790-808	390	680	2020	2000
DWB 90	890-908	440	780	2020	2000
DWB 100	990-1008	490	880	2020	2000

ADDITIONAL OPTIONS | ДОПОЛНИТЕЛЬНЫЕ ОПЦИИ

GLASS VARIANTS p. 9	SHOWERGUARD COATING p. 8	ENGRAVING ON GLASS p. 34	WITHOUT THRESHOLD STRIP p. 11	SHOWER BOARDS p. 392	HANDLE EXCHANGE OPTION p. 11	ADDITIONAL HANDLE p. 12	ACCESSORIES p. 389
ВАРИАНТЫ ЦВЕТА СТЕКЛА стр. 25	ПОЖИЗНЕННОЕ ЗАЩИТНОЕ ПОКРЫТИЕ стр. 24	ГРАВИРОВКА НА СТЕКЛЕ стр. 35	БЕЗ ПОРОГА стр. 27	ТРАПЫ И ДУШЕВЫЕ ПЛИТЫ стр. 392	ЗАМЕНА РУЧЕК стр. 27	ДОП. РУЧКА стр. 28	АКСЕССУАРЫ стр. 389

Horizontal gaskets   Горизонтальные уплотнители		Art. No.   № арт.
	Horizontal gasket for assembly without a threshold strip - left Горизонтальный уплотнитель для монтажа без порога - левый	007-106700500
	Horizontal gasket for assembly without a threshold strip - right Горизонтальный уплотнитель для монтажа без порога - правый	007-106700600

For DWB door it is necessary to order two gaskets.  
Для двери DWB следует заказать два уплотнителя.

NAVIGATION | МОДЕЛЬНЫЙ РЯД

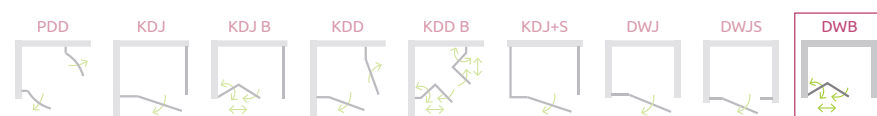

# ESSENZA NEW



Tempered safety glass, thickness: 6 mm, compliant with PN:EN 12150:1

Безопасное закалённое стекло, толщиной 6 мм, в соответствии со стандартом PN:EN 12150:1



Invisible mechanism of shift and regulation of the door

Латунная хромированная петля с подъемно-опускным механизмом и системой позиционирования двери



Flush-fitting hinges make the glass surface from the inside smooth - the cleaning of your shower enclosure is very simple

Изнутри петля вровень со стеклом, что облегчает уход за кабиной



An adjustment mechanism which allows to compensate for wall irregularity, with chrome masking profiles

Система компенсации неровностей стен



As a standard, all glass items are covered with the **EasyClean**® coating that facilitates the process of keeping shower enclosure clean.

На все стекла стандартно наносится покрытие **EasyClean**®, которое помогает содержать кабину в чистоте.



Top masking cap for wall-adjacent profiles

Верхняя маскировочная крышка пристенного профиля



Elegant chrome details

Элегантные хромированные детали

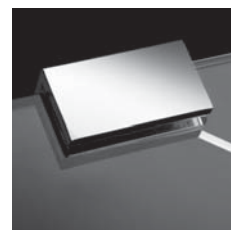

Elegant chrome details

Элегантные хромированные детали

## STANDARD GLASS FINISH ЦВЕТ СТЕКЛА СТАНДАРТ



01 Transparent  
01 Прозрачное

## PROFILE FINISH ЦВЕТ ПРОФИЛЯ



01 Chrome  
01 Хром

## ADDITIONAL OPTIONS | ДОПОЛНИТЕЛЬНЫЕ ОПЦИИ



### GLASS VARIANTS

Product is available in several glass variants (details on p. 9).

### ВАРИАНТЫ СТЕКЛА

Кабина доступна в нескольких вариантах стекла (см. стр. 25).



### PROFILES CHROME+

Possibility to order vertical profiles and support bars in **Chrome+** technology, which ensures higher gloss.

### ПРОФИЛИ CHROME+

Возможность приобретения вертикальных профилей а также палки стабилизатора в отделке **Chrome+**.

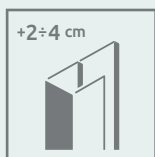

### EXTENSION PROFILES

If you can not find suitable shower enclosure or shower door for your bathroom, then you can use extension profiles. Information about the profiles can be found on the page of particular model of the cabin.

### РАСШИРИТЕЛЬНЫЕ ПРОФИЛИ

Размер кабины или двери возможно увеличить на +2 или +4 см так чтобы установить в нестандартных проемах или на нестандартных поддонах.

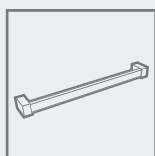

### TOWEL HANGER

Possibility to order a rail hanger, ideal for hanging a towel. Details on p. 13.

### ДЕРЖАТЕЛЬ ДЛЯ ПОЛОТЕНЕЦ

Под заказ фабрика может сделать полотенцедержатель на стекле. Более подробно на стр. 29.

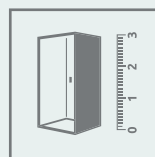

### MADE TO MEASURE

Products marked with this pictogram are available in our "made to measure" programme eg. with nonstandard dimensions, with slants, cutouts for the seat or bath. (More information on our website).

### НЕСТАНДАРТНЫЕ КАБИНЫ ПОД ЗАКАЗ

Модели обозначенные таким символом доступны в нестандартных размерах и формах, например с вырезами под мансарду или сидение. Больше информации на сайте.

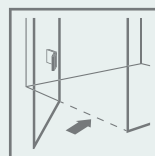

### POSSIBILITY OF ORDERING WITHOUT A THRESHOLD STRIP

Details on p. 11.

### ВОЗМОЖНОСТЬ МОНТАЖА БЕЗ ПОРОГА

Больше информации на стр. 27.



### LIFETIME COATING

Possibility to order products with transparent glass with a lifetime ShowerGuard® coating. Details on p. 8.

### ПОЖИЗНЕННОЕ ЗАЩИТНОЕ ПОКРЫТИЕ

Под заказ фабрика может сделать кабину в стандартном либо нестандартном размере из прозрачного стекла (01) с покрытием ShowerGuard®. Больше информации на стр. 24.





Essenza New

Essenza

# Essenza New PDD

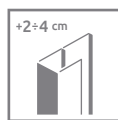
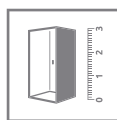
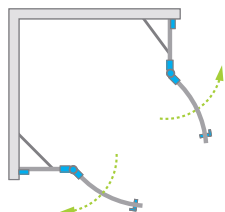

Shower enclosure set consists of 2 parts: left and right. Please specify both article numbers when making an order.  
В заказе надо указать 2 номера артикулов: левой и правой части кабины.

## LEFT PART | ЛЕВАЯ ЧАСТЬ КАБИНЫ

Model Модель	Tray width (A1) Ширина поддона (A1)	Dimension to the glass panel axis (Y1) Размер к оси стекла (Y1)	Height (H) Высота (H)	TRANSPARENT GLASS ПРОЗРАЧНОЕ СТЕКЛО
				Art. No.   № арт.
PDD 80 L	800	767-782	2000	385002-01-01L
PDD 90 L	900	867-882	2000	385001-01-01L
PDD 100 L	1000	967-982	2000	385003-01-01L

## RIGHT PART | ПРАВАЯ ЧАСТЬ КАБИНЫ

Model Модель	Tray width (A2) Ширина поддона (A2)	Dimension to the glass panel axis (Y2) Размер к оси стекла (Y2)	Height (H) Высота (H)	TRANSPARENT GLASS ПРОЗРАЧНОЕ СТЕКЛО
				Art. No.   № арт.
PDD 80 R	800	767-782	2000	385002-01-01R
PDD 90 R	900	867-882	2000	385001-01-01R
PDD 100 R	1000	967-982	2000	385003-01-01R

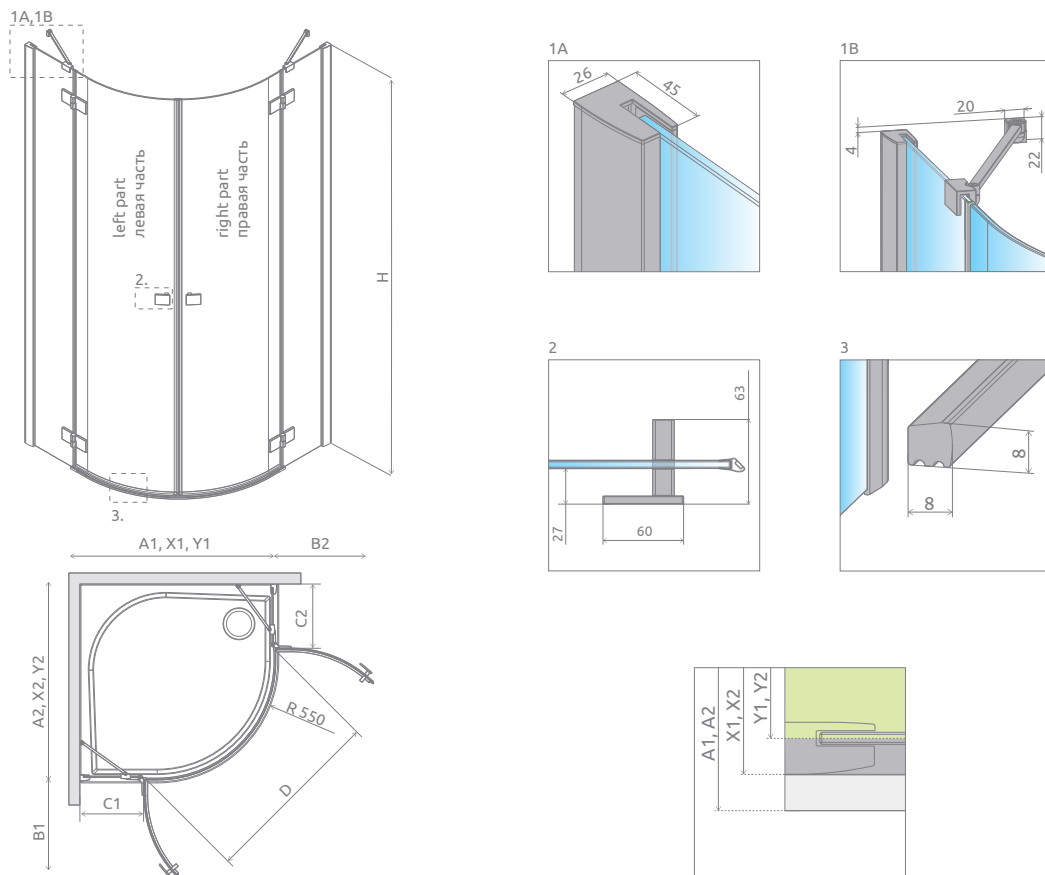

MODEL   МОДЕЛЬ	A1	A2	X1	X2	Y1	Y2	B1	B2	C1	C2	D	H
PDD 80L×80R	800	800	785-800	785-800	767-782	767-782	440	440	188-203	188-203	825	2000
PDD 80L×90R	800	900	785-800	885-900	767-782	867-882	440	440	188-203	288-303	825	2000
PDD 80L×100R	800	1000	785-800	985-1000	767-782	967-982	440	440	188-203	388-403	825	2000
PDD 90L×80R	900	800	885-900	785-800	867-882	767-782	440	440	288-303	188-203	825	2000
PDD 90L×90R	900	900	885-900	885-900	867-882	867-882	440	440	288-303	288-303	825	2000
PDD 90L×100R	900	1000	885-900	985-1000	867-882	967-982	440	440	288-303	388-403	825	2000
PDD 100L×80R	1000	800	985-1000	785-800	967-982	767-782	440	440	388-403	188-203	825	2000
PDD 100L×90R	1000	900	985-1000	885-900	967-982	867-882	440	440	388-403	288-303	825	2000
PDD 100L×100R	1000	1000	985-1000	985-1000	967-982	967-982	440	440	388-403	388-403	825	2000

ADDITIONAL OPTIONS | ДОПОЛНИТЕЛЬНЫЕ ОПЦИИ

<b>Chrome+</b> OPTION ОПЦИЯ	+2÷4 cm				
PROFILES CHROME+ p. 10	EXTENSION PROFILES p. 14	WITHOUT THRESHOLD STRIP p. 11	SHOWER BOARDS p. 392	ACCESSORIES p. 389	
ПРОФИЛИ CHROME+ стр. 26	РАСШИРИТЕЛЬНЫЕ ПРОФИЛИ стр. 30	БЕЗ ПОРОГА стр. 27	ТРАПЫ И ДУШЕВЫЕ ПЛИТЫ стр. 392	АКСЕССУАРЫ стр. 389	

Extension profiles, horizontal gaskets   Расширительные профили, горизонтальные уплотнители		Art. No.   № арт.
	Profile +2 cm / Профиль +2 см	P01-154200001
	Profile +4 cm / Профиль +4 см	P01-155200001
	Horizontal gasket for assembly without a threshold strip - left Горизонтальный уплотнитель для монтажа без порога - левый	007-106700100
	Horizontal gasket for assembly without a threshold strip - right Горизонтальный уплотнитель для монтажа без порога - правый	007-106700200

NAVIGATION | МОДЕЛЬНЫЙ РЯД



# Essenza New KDJ

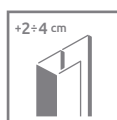
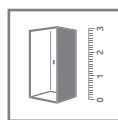
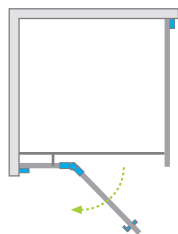

Shower enclosure set consists of 2 parts: shower door and sidewall. Please specify all the article numbers when making an order.  
В заказе надо указать 2 номера артикулов: двери кабины и боковой стенки.

## DOOR | ДВЕРЬ

Model Модель	Tray width (A1) Ширина поддона (A1)	Dimension to the glass panel axis (Y1) Размер к оси стекла (Y1)	Height (H) Высота (H)	TRANSPARENT GLASS ПРОЗРАЧНОЕ СТЕКЛО
				Art. No.   № арт.
KDJ door 80 L	800	767-782	2000	385043-01-01L
KDJ door 80 R	800	767-782	2000	385043-01-01R
KDJ door 90 L	900	867-882	2000	385044-01-01L
KDJ door 90 R	900	867-882	2000	385044-01-01R
KDJ door 100 L	1000	967-982	2000	385040-01-01L
KDJ door 100 R	1000	967-982	2000	385040-01-01R
KDJ door 110 L	1100	1067-1082	2000	385041-01-01L
KDJ door 110 R	1100	1067-1082	2000	385041-01-01R
KDJ door 120 L	1200	1167-1182	2000	385042-01-01L
KDJ door 120 R	1200	1167-1182	2000	385042-01-01R

## SIDEWALL | БОКОВАЯ СТЕНКА

Model Модель	Tray width (A2) Ширина поддона (A2)	Dimension to the glass panel axis (Y2) Размер к оси стекла (Y2)	Height (H) Высота (H)	TRANSPARENT GLASS ПРОЗРАЧНОЕ СТЕКЛО
				Art. No.   № арт.
S1 75	750	717-732	2000	384049-01-01
S1 80	800	767-782	2000	384051-01-01
S1 90	900	867-882	2000	384050-01-01
S1 100	1000	967-982	2000	384052-01-01
S1 110	1100	1067-1082	2000	384053-01-01
S1 120	1200	1167-1182	2000	384054-01-01

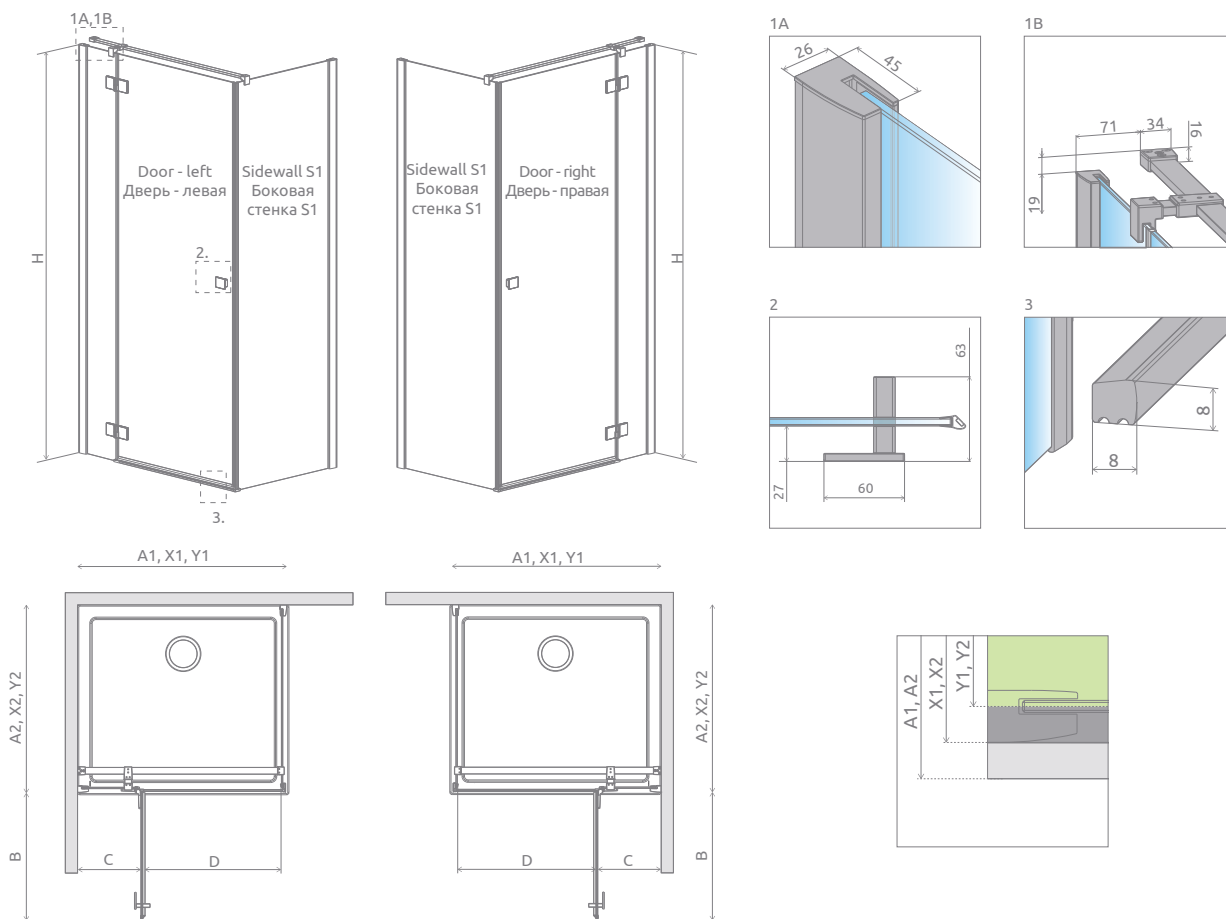

DOOR   ДВЕРЬ	A1	X1	Y1	B	C	D	H
KDJ 80	800	785-800	767-782	520	254-269	505	2000
KDJ 90	900	885-900	867-882	620	254-269	605	2000
KDJ 100	1000	985-1000	967-982	620	354-369	605	2000
KDJ 110	1100	1085-1100	1067-1082	820	254-269	805	2000
KDJ 120	1200	1185-1200	1167-1182	820	354-369	805	2000

SIDEWALL S1 БОКОВАЯ СТЕНКА S1	A2	X2	Y2
S1 75	750	735-750	717-732
S1 80	800	785-800	767-782
S1 90	900	885-900	867-882
S1 100	1000	985-1000	967-982
S1 110	1100	1085-1100	1067-1082
S1 120	1200	1185-1200	1167-1182

ADDITIONAL OPTIONS | ДОПОЛНИТЕЛЬНЫЕ ОПЦИИ

GLASS VARIANTS p. 9	SHOWERGUARD COATING p. 8	ENGRAVING ON GLASS p. 34	PROFILES CHROME+ p. 10	EXTENSION PROFILES p. 14	MAXIMUM HEIGHT p. 11	WITHOUT THRESHOLD STRIP p. 11	SHOWER BOARDS p. 392	TOWEL HANGER p. 13	ACCESSORIES p. 389
ВАРИАНТЫ ЦВЕТА СТЕКЛА стр. 25	ПОЖИЗНЕННОЕ ЗАЩИТНОЕ ПОКРЫТИЕ стр. 24	ГРАВИРОВКА НА СТЕКЛЕ стр. 35	ПРОФИЛИ СНРОМЕ+ стр. 26	РАСШИРИТЕЛЬНЫЕ ПРОФИЛИ стр. 30	МАКСИМАЛЬНАЯ ВЫСОТА стр. 27	БЕЗ ПОРОГА стр. 27	ТРАПЫ И ДУШЕВЫЕ ПЛИТЫ стр. 392	ДЕРЖАТЕЛЬ ДЛЯ ПОЛОТЕНЕЦ стр. 29	АКСЕССУАРЫ стр. 389

Extension profiles, horizontal gaskets   Расширительные профили, горизонтальные уплотнители		Art. No.   № арт.
	Profile +2 cm / Профиль +2 см	P01-154200001
	Profile +4 cm / Профиль +4 см	P01-155200001
	Horizontal gasket for assembly without a threshold strip - left Горизонтальный уплотнитель для монтажа без порога - левый	007-106700500
	Horizontal gasket for assembly without a threshold strip - right Горизонтальный уплотнитель для монтажа без порога - правый	007-106700600

NAVIGATION | МОДЕЛЬНЫЙ РЯД





New

# Essenza New KDJ B

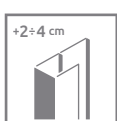
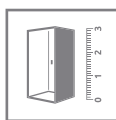
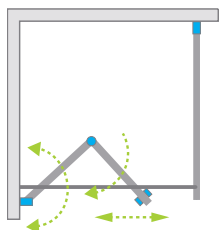

Shower enclosure set consists of 2 parts: shower door and sidewall S1. Please specify all the article numbers when making an order.  
В заказе надо указать 2 номера артикулов: двери кабины и боковой стенки.

## DOOR | ДВЕРЬ

Model Модель	Tray width (A1) Ширина поддона (A1)	Dimension to the glass panel axis (Y1) Размер к оси стекла (Y1)	Height (H) Высота (H)	TRANSPARENT GLASS ПРОЗРАЧНОЕ СТЕКЛО
				Art. No.   № арт.
KDJ B door 80 L	800	770-780	2020	385081-01-01L
KDJ B door 80 R	800	770-780	2020	385081-01-01R
KDJ B door 90 L	900	870-880	2020	385082-01-01L
KDJ B door 90 R	900	870-880	2020	385082-01-01R
KDJ B door 100 L	1000	970-980	2020	385083-01-01L
KDJ B door 100 R	1000	970-980	2020	385083-01-01R

## SIDEWALL | БОКОВАЯ СТЕНКА

Model Модель	Tray width (A2) Ширина поддона (A2)	Dimension to the glass panel axis (Y2) Размер к оси стекла (Y2)	Height (H) Высота (H)	TRANSPARENT GLASS ПРОЗРАЧНОЕ СТЕКЛО
				Art. No.   № арт.
S1 75	750	717-732	2000	384049-01-01
S1 80	800	767-782	2000	384051-01-01
S1 90	900	867-882	2000	384050-01-01
S1 100	1000	967-982	2000	384052-01-01
S1 110	1100	1067-1082	2000	384053-01-01
S1 120	1200	1167-1182	2000	384054-01-01

**PRACTICAL HANDLES | ПРАКТИЧНЫЕ РУЧКИ**  
details on p. 11, см. стр. 27



TPE elements in black  
Черный цвет



TPE elements in graphite  
Серый цвет

**ADDITIONAL HANDLE | ДОПОЛНИТЕЛЬНАЯ РУЧКА**  
details on p. 12 | см. стр. 28



1) This model can not be made in Pixarena glass.  
В данной модели складывающаяся дверь в стекле Pixarena не производится.  
2) The extension profile in KDJ B model can be mounted only from the side of sidewall S1.  
Расширительный профиль в модели KDJ B устанавливается только со стороны боковой стенки S1.

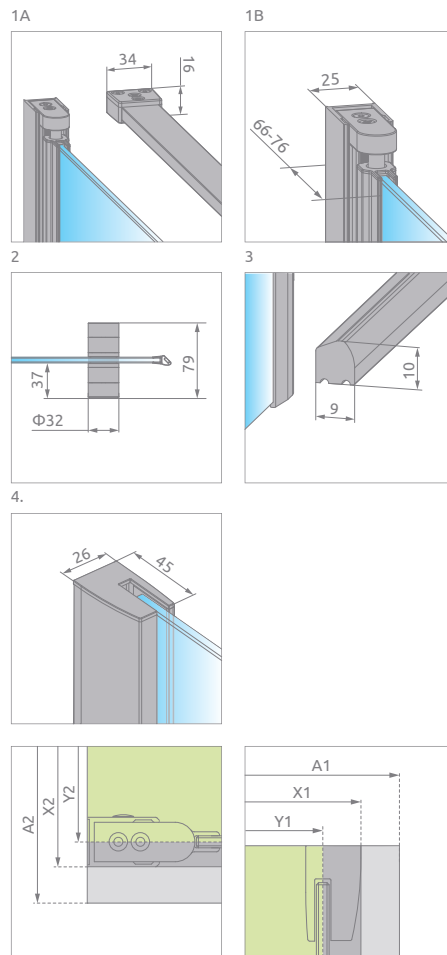
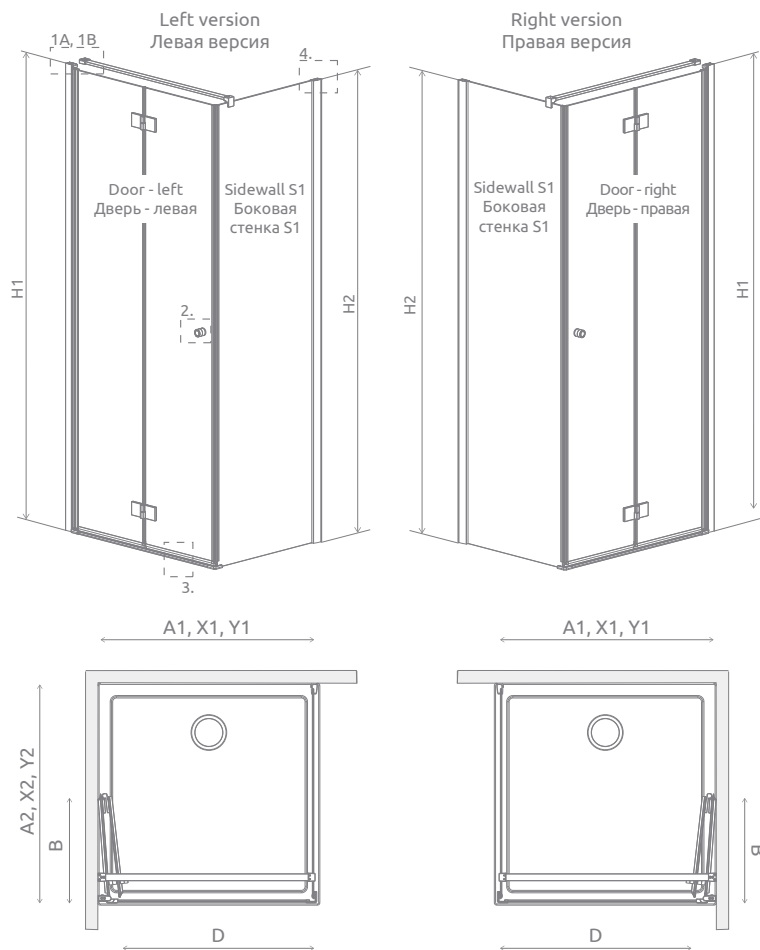

DOOR   ДВЕРЬ	A1	X1	Y1	B	D	H1
KDJ B 80	800	790-800	770-780	390	645	2020
KDJ B 90	900	890-900	870-880	440	745	2020
KDJ B 100	1000	990-1000	970-880	490	845	2020

Sidewall S1 / Боковая стенка S1	A2	X2	Y2	H2
S1 75	750	735-750	717-732	2000
S1 80	800	785-800	767-782	2000
S1 90	900	885-900	867-882	2000
S1 100	1000	985-1000	967-982	2000
S1 110	1100	1085-1100	1067-1082	2000
S1 120	1200	1185-1200	1167-1182	2000

ADDITIONAL OPTIONS | ДОПОЛНИТЕЛЬНЫЕ ОПЦИИ

GLASS VARIANTS p. 9	SHOWERGUARD COATING p. 8	ENGRAVING ON GLASS p. 34	EXTENSION PROFILES p. 14	WITHOUT THRESHOLD STRIP p. 11	SHOWER BOARDS p. 392	HANDLE EXCHANGE OPTION p. 11	ADDITIONAL HANDLE p. 12	TOWEL HANGER p. 13	ACCESSORIES p. 389
ВАРИАНТЫ ЦВЕТА СТЕКЛА стр. 25	ПОЖИЗНЕННОЕ ЗАЩИТНОЕ ПОКРЫТИЕ стр. 24	ГРАВИРОВКА НА СТЕКЛЕ стр. 35	РАСШИРИТЕЛЬНЫЕ ПРОФИЛИ стр. 30	БЕЗ ПОРОГА стр. 27	ТРАПЫ И ДУШЕВЫЕ ПЛИТЫ стр. 392	ЗАМЕНА РУЧЕК стр. 27	ДОП. РУЧКА стр. 28	ДЕРЖАТЕЛЬ ДЛЯ ПОЛОТЕНЕЦ стр. 29	АКСЕССУАРЫ стр. 389

Extension profiles, horizontal gaskets   Расширительные профили, горизонтальные уплотнители		Art. No.   № арт.
	Profile +2 cm for sidewall S1 only / Профиль +2 см только для боковой стенки S1.	P01-154200001
	Profile +4 cm for sidewall S1 only / Профиль +4 см только для боковой стенки S1.	P01-155200001
	Horizontal gasket for assembly without a threshold strip - left / Горизонтальный уплотнитель для монтажа без порога - левый	007-106700500
	Horizontal gasket for assembly without a threshold strip - right / Горизонтальный уплотнитель для монтажа без порога - правый	007-106700600

For KDJ B door it is necessary to order two gaskets. | Для двери KDJ B следует заказать два уплотнителя.

NAVIGATION | МОДЕЛЬНЫЙ РЯД



# Essenza New KDD

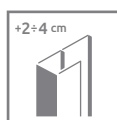
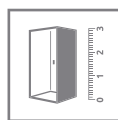
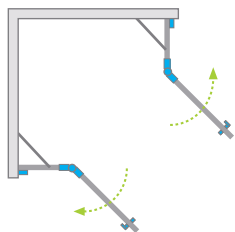

Shower enclosure set consists of 2 parts: left and right. Please specify both article numbers when making an order.  
В заказе надо указать 2 номера артикулов: левой и правой части кабины.

## LEFT PART | ЛЕВАЯ ЧАСТЬ КАБИНЫ

Model Модель	Tray width (A1) Ширина поддона (A1)	Dimension to the glass panel axis (Y1) Размер к оси стекла (Y1)	Height (H) Высота (H)	TRANSPARENT GLASS ПРОЗРАЧНОЕ СТЕКЛО
				Art. No.   № арт.
KDD 80 L	800	767-782	2000	385061-01-01L
KDD 90 L	900	867-882	2000	385060-01-01L
KDD 100 L	1000	967-982	2000	385062-01-01L

## RIGHT PART | ПРАВАЯ ЧАСТЬ КАБИНЫ

Model Модель	Tray width (A2) Ширина поддона (A2)	Dimension to the glass panel axis (Y2) Размер к оси стекла (Y2)	Height (H) Высота (H)	TRANSPARENT GLASS ПРОЗРАЧНОЕ СТЕКЛО
				Art. No.   № арт.
KDD 80 R	800	767-782	2000	385061-01-01R
KDD 90 R	900	867-882	2000	385060-01-01R
KDD 100 R	1000	967-982	2000	385062-01-01R

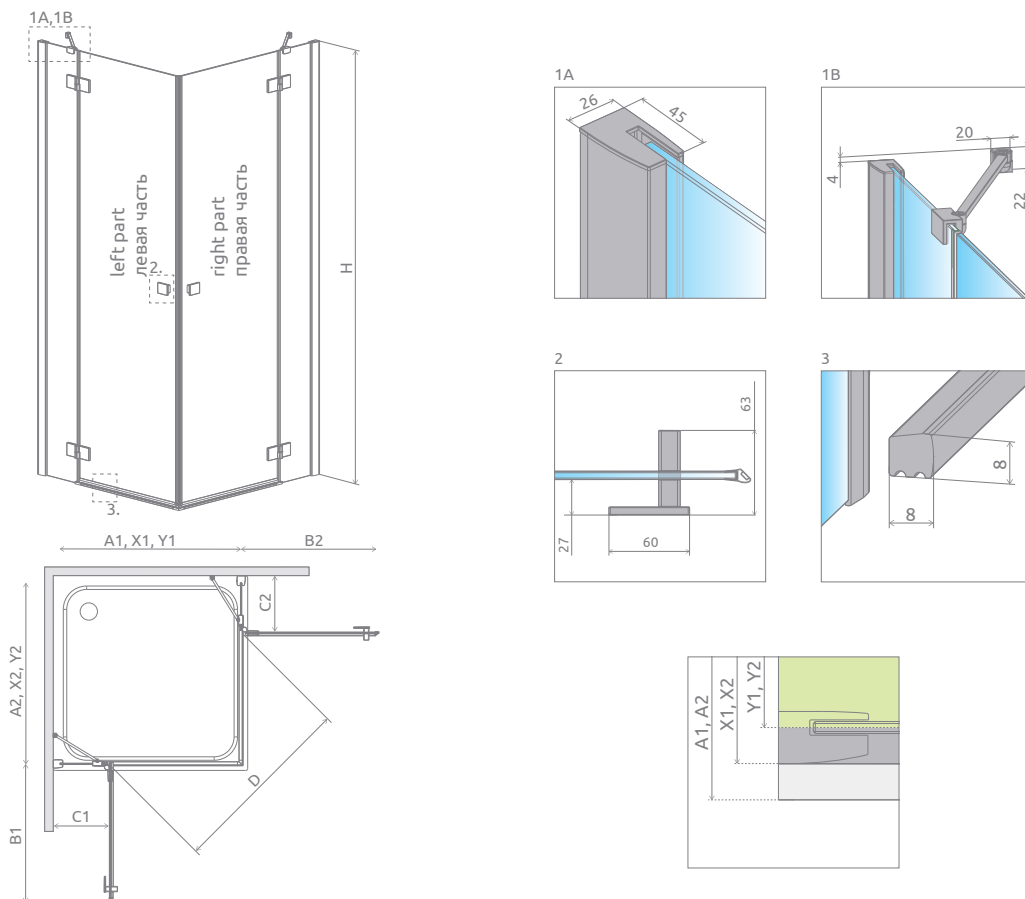

MODEL   МОДЕЛЬ	A1	A2	X1	X2	Y1	Y2	B1	B2	C1	C2	D	H
KDD 80Lx80R	800	800	785-800	785-800	767-782	767-782	525	525	257-272	257-272	745	2000
KDD 80Lx90R	800	900	785-800	885-900	767-782	867-882	525	625	257-272	257-272	810	2000
KDD 80Lx100R	800	1000	785-800	985-1000	767-782	967-982	525	625	257-272	357-372	810	2000
KDD 90Lx80R	900	800	885-900	785-800	867-882	767-782	625	525	257-272	257-272	810	2000
KDD 90Lx90R	900	900	885-900	885-900	867-882	867-882	625	625	257-272	257-272	885	2000
KDD 90Lx100R	900	1000	885-900	985-1000	867-882	967-982	625	625	257-272	357-372	885	2000
KDD 100Lx80R	1000	800	985-1000	785-800	967-982	767-782	625	525	357-372	257-272	810	2000
KDD 100Lx90R	1000	900	985-1000	885-900	967-982	867-882	625	625	357-372	257-272	885	2000
KDD 100Lx100R	1000	1000	985-1000	985-1000	967-982	967-982	625	625	357-372	357-372	885	2000

ADDITIONAL OPTIONS | ДОПОЛНИТЕЛЬНЫЕ ОПЦИИ

GLASS VARIANTS p. 9	SHOWERGUARD COATING p. 8	ENGRAVING ON GLASS p. 34	PROFILES CHROME+ p. 10	EXTENSION PROFILES p. 14	MAXIMUM HEIGHT p. 11	WITHOUT THRESHOLD STRIP p. 11	SHOWER BOARDS p. 392	ACCESSORIES p. 389
ВАРИАНТЫ ЦВЕТА СТЕКЛА стр. 25	ПОЖИЗНЕННОЕ ЗАЩИТНОЕ ПОКРЫТИЕ стр. 24	ГРАВИРОВКА НА СТЕКЛЕ стр. 35	ПРОФИЛИ СНРОМЕ+ стр. 26	РАСШИРИТЕЛЬНЫЕ ПРОФИЛИ стр. 30	МАКСИМАЛЬНАЯ ВЫСОТА стр. 27	БЕЗ ПОРОГА стр. 27	ТРАПЫ И ДУШЕВЫЕ ПЛИТЫ стр. 392	АКСЕССУАРЫ стр. 389

Extension profiles, horizontal gaskets   Расширительные профили, горизонтальные уплотнители		Art. No.   № арт.
	Profile +2 cm / Профиль +2 см	P01-154200001
	Profile +4 cm / Профиль +4 см	P01-155200001
	Horizontal gasket for assembly without a threshold strip - left Горизонтальный уплотнитель для монтажа без порога - левый	007-106700500
	Horizontal gasket for assembly without a threshold strip - right Горизонтальный уплотнитель для монтажа без порога - правый	007-106700600

NAVIGATION | МОДЕЛЬНЫЙ РЯД



# Essenza New KDD B

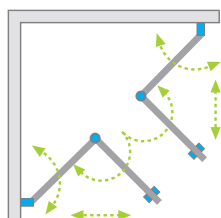

1)

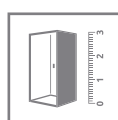

The shower enclosure without a threshold strip.  
Кабина без порога.

Shower enclosure set consists of 2 parts: left and right. Please specify both article numbers when making an order.  
В заказе надо указать 2 номера артикулов: левой и правой части кабины.

## SHOWER ENCLOSURE WITH A THRESHOLD STRIP | КАБИНА С ПОРОГОМ LEFT PART | ЛЕВАЯ ЧАСТЬ КАБИНЫ

Model Модель	Tray width (A1) Ширина поддона (A1)	Dimension to the glass panel axis (Y1) Размер к оси стекла (Y1)	Height (H) Высота (H)	TRANSPARENT GLASS ПРОЗРАЧНОЕ СТЕКЛО
				Art. No.   № арт.
KDD B 80 L	800	772-782	2020	385070-01-01L
KDD B 90 L	900	872-882	2020	385071-01-01L
KDD B 100 L	1000	972-982	2020	385072-01-01L

## RIGHT PART | ПРАВАЯ ЧАСТЬ КАБИНЫ

Model Модель	Tray width (A2) Ширина поддона (A2)	Dimension to the glass panel axis (Y2) Размер к оси стекла (Y2)	Height (H) Высота (H)	TRANSPARENT GLASS ПРОЗРАЧНОЕ СТЕКЛО
				Art. No.   № арт.
KDD B 80 R	800	772-782	2020	385070-01-01R
KDD B 90 R	900	872-882	2020	385071-01-01R
KDD B 100 R	1000	972-982	2020	385072-01-01R

## SHOWER ENCLOSURE WITHOUT A THRESHOLD STRIP | КАБИНА БЕЗ ПОРОГА New LEFT PART | ЛЕВАЯ ЧАСТЬ КАБИНЫ

Model Модель	Tray width (A1) Ширина поддона (A1)	Dimension to the glass panel axis (Y1) Размер к оси стекла (Y1)	Height (H) Высота (H)	TRANSPARENT GLASS ПРОЗРАЧНОЕ СТЕКЛО
				Art. No.   № арт.
KDD B 80 L	800	772-782	2020	385070-01-01LB
KDD B 90 L	900	872-882	2020	385071-01-01LB
KDD B 100 L	1000	972-982	2020	385072-01-01LB

## RIGHT PART | ПРАВАЯ ЧАСТЬ КАБИНЫ

Model Модель	Tray width (A2) Ширина поддона (A2)	Dimension to the glass panel axis (Y2) Размер к оси стекла (Y2)	Height (H) Высота (H)	TRANSPARENT GLASS ПРОЗРАЧНОЕ СТЕКЛО
				Art. No.   № арт.
KDD B 80 R	800	772-782	2020	385070-01-01RB
KDD B 90 R	900	872-882	2020	385071-01-01RB
KDD B 100 R	1000	972-982	2020	385072-01-01RB

1) This model can not be made in Pixarena glass.  
В данной модели складывающаяся дверь в стекле Pixarena не производится.



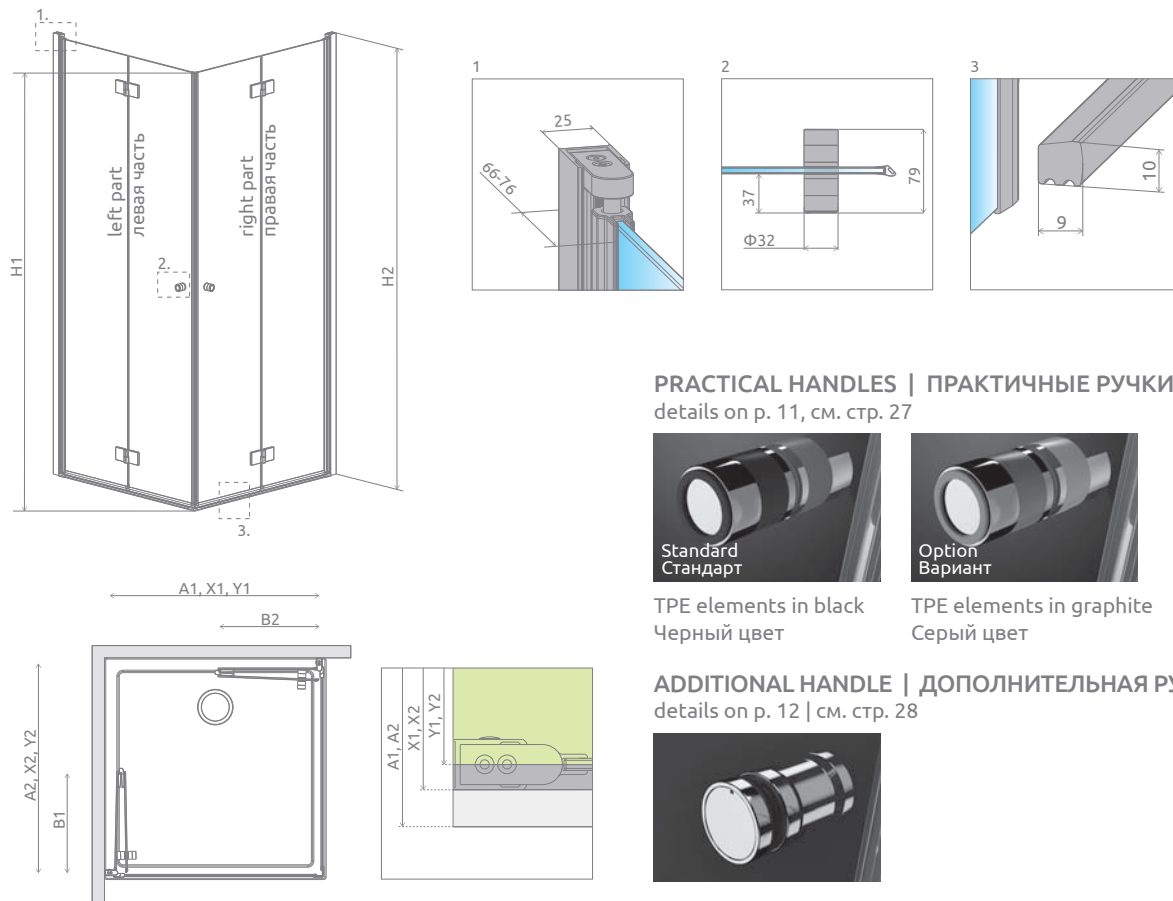

**PRACTICAL HANDLES | ПРАКТИЧНЫЕ РУЧКИ**  
 details on p. 11, см. стр. 27

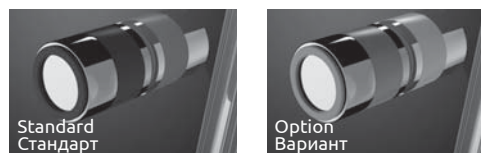

Standard  
Стандарт  
TPE elements in black  
Черный цвет

Option  
Вариант  
TPE elements in graphite  
Серый цвет

**ADDITIONAL HANDLE | ДОПОЛНИТЕЛЬНАЯ РУЧКА**  
 details on p. 12 | см. стр. 28



MODEL   МОДЕЛЬ	A1	A2	X1	X2	Y1	Y2	B1	B2	H1	H2
KDD B 80Lx80R	800	800	785-795	785-795	772-782	772-782	389	389	2000	2020
KDD B 80Lx90R	800	900	785-795	885-895	772-782	872-882	389	439	2000	2020
KDD B 80Lx100R	800	1000	785-795	985-995	772-782	972-982	389	489	2000	2020
KDD B 90Lx80R	900	800	885-895	785-795	872-882	772-782	439	389	2000	2020
KDD B 90Lx90R	900	900	885-895	885-895	872-882	872-882	439	439	2000	2020
KDD B 90Lx100R	900	1000	885-895	985-995	872-882	972-982	439	489	2000	2020
KDD B 100Lx80R	1000	800	985-995	785-795	972-982	772-782	489	389	2000	2020
KDD B 100Lx90R	1000	900	985-995	885-895	972-982	872-882	489	439	2000	2020
KDD B 100Lx100R	1000	1000	985-995	985-995	972-982	972-982	489	489	2000	2020

**ADDITIONAL OPTIONS | ДОПОЛНИТЕЛЬНЫЕ ОПЦИИ**

GLASS VARIANTS p. 9	SHOWERGARD COATING p. 8	ENGRAVING ON GLASS p. 34	WITHOUT THRESHOLD STRIP p. 11	SHOWER BOARDS p. 392	HANDLE EXCHANGE OPTION p. 11	ADDITIONAL HANDLE p. 12	ACCESSORIES p. 389
ВАРИАНТЫ ЦВЕТА СТЕКЛА стр. 25	ПОЖИЗНЕННОЕ ЗАЩИТНОЕ ПОКРЫТИЕ стр. 24	ГРАВИРОВКА НА СТЕКЛЕ стр. 35	БЕЗ ПОРОГА стр. 27	ТРАПЫ И ДУШЕВЫЕ ПЛИТЫ стр. 392	ЗАМЕНА РУЧЕК стр. 27	ДОП. РУЧКА стр. 28	АКСЕССУАРИ стр. 389

Horizontal gaskets   Горизонтальные уплотнители	Art. No.   № арт.
	Horizontal gasket for assembly without a threshold strip - left Горизонтальный уплотнитель для монтажа без порога - левый 007-106700500
	Horizontal gasket for assembly without a threshold strip - right Горизонтальный уплотнитель для монтажа без порога - правый 007-106700600

For KDD B model it is necessary to order 4 gaskets.  
 Для модели KDD B следует заказать 4 уплотнителя.

**NAVIGATION | МОДЕЛЬНЫЙ РЯД**



# Essenza New PTJ

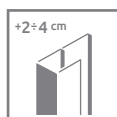
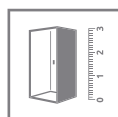
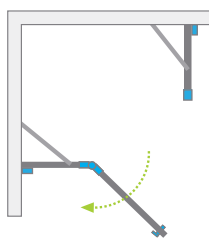

Shower enclosure set consists of 2 parts: shower door and sidewalls Z and S. Please specify all the article numbers when making an order.

В заказе надо указать 3 номера артикулов: двери кабины и боковых стенок Z и S.

## SYMMETRIC SHOWER ENCLOSURES / СИММЕТРИЧНЫЕ КАБИНЫ

Model Модель	Tray width (A1) Ширина поддона (A1)	Dimension to the glass panel axis (Y1*Y2) Размер к оси стекла (Y1*Y2)	Height Высота (H)	Element Наименование	Transparent glass Прозрачное стекло Art. No.   № арт.
<b>New</b> PTJ 80×80 door L	800×800	767-782×767-782	2000	PTJ door L	385010-01-01L*
				PTJ walls 80 Z×80 S	385049-01-01*
<b>New</b> PTJ 80×80 door R	800×800	767-782×767-782	2000	PTJ door R	385010-01-01R*
				PTJ walls 80 Z×80 S	385049-01-01*
PTJ 90×90 door L	900×900	867-882×867-882	2000	PTJ door L	385010-01-01L
				PTJ walls 90 Z×90 S	385050-01-01
PTJ 90×90 door R	900×900	867-882×867-882	2000	PTJ door R	385010-01-01R
				PTJ walls 90 Z×90 S	385050-01-01
<b>New</b> PTJ 100×100 door L	1000×1000	967-982×967-982	2000	PTJ door L	385010-01-01L*
				PTJ walls 100 Z×100 S	385051-01-01*
<b>New</b> PTJ 100×100 door R	1000×1000	967-982×967-982	2000	PTJ door R	385010-01-01R*
				PTJ walls 100 Z×100 S	385051-01-01*

## ASYMMETRIC SHOWER ENCLOSURES / АСИММЕТРИЧНЫЕ КАБИНЫ

**New**

Model Модель	Tray width (A1) Ширина поддона (A1)	Dimension to the glass panel axis (Y1*Y2) Размер к оси стекла (Y1*Y2)	Height Высота (H)	Element Наименование	Transparent glass Прозрачное стекло Art. No.   № арт.
PTJ 80×90 door L on shorter side	800×900	767-782×867-882	2000	PTJ door L	385010-01-01L*
				PTJ walls 80 Z×90 S	385052-01-01*
PTJ 80×90 door R on shorter side	800×900	767-782×867-882	2000	PTJ door R	385010-01-01R*
				PTJ walls 80 Z×90 S	385052-01-01*
PTJ 90×80 door L on longer side	900×800	867-882×767-782	2000	PTJ door L	385010-01-01L*
				PTJ walls 90 Z×80 S	385053-01-01*
PTJ 90×80 door R on longer side	900×800	867-882×767-782	2000	PTJ door R	385010-01-01R*
				PTJ walls 90 Z×80 S	385053-01-01*
PTJ 80×100 door L on shorter side	800×1000	767-782×967-982	2000	PTJ door L	385010-01-01L
				PTJ walls 80 Z×100 S	385054-01-01
PTJ 80×100 door R on shorter side	800×1000	767-782×967-982	2000	PTJ door R	385010-01-01R
				PTJ walls 80 Z×100 S	385054-01-01
PTJ 100×80 door L on longer side	1000×800	967-982×767-782	2000	PTJ door L	385010-01-01L
				PTJ walls 100 Z×80 S	385055-01-01
PTJ 100×80 door R on longer side	1000×800	967-982×767-782	2000	PTJ door R	385010-01-01R
				PTJ walls 100 Z×80 S	385055-01-01
PTJ 90×100 door L on shorter side	900×1000	867-882×967-982	2000	PTJ door L	385010-01-01L*
				PTJ walls 90 Z×100 S	385056-01-01*
PTJ 90×100 door R on shorter side	900×1000	867-882×967-982	2000	PTJ door R	385010-01-01R*
				PTJ walls 90 Z×100 S	385056-01-01*
PTJ 100×90 door L on longer side	1000×900	967-982×867-882	2000	PTJ door L	385010-01-01L*
				PTJ walls 100 Z×90 S	385057-01-01*
PTJ 100×90 door R on longer side	1000×900	967-982×867-882	2000	PTJ door R	385010-01-01R*
				PTJ walls 100 Z×90 S	385057-01-01*

\* Only shower boards are available for selected models. / К данной модели рекомендуем душевые плиты.

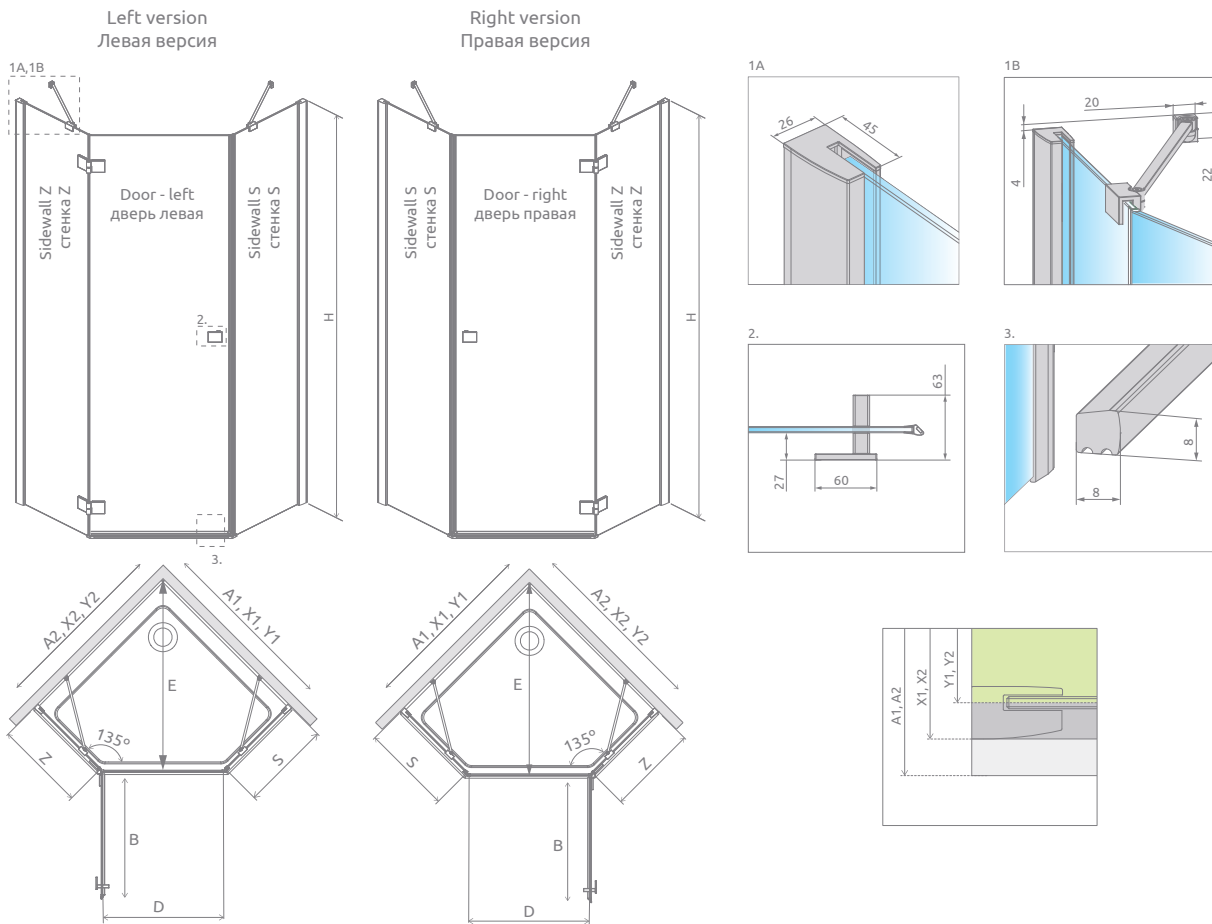

MODEL   МОДЕЛЬ	A1	A2	X1	X2	Y1	Y2	B	Z	S	D	E	H
PTJ 80Z×80S	800	800	785-800	785-800	767-782	767-782	620	340-355	335-350	600	775-796	2000
PTJ 80Z×90S	800	900	785-800	885-900	767-782	867-882	620	340-355	435-450	600	846-867	2000
PTJ 80Z×100S	800	1000	785-800	985-1000	767-782	967-982	620	340-355	535-550	600	916-937	2000
PTJ 90Z×80S	900	800	885-900	785-800	867-882	767-782	620	440-455	335-350	600	846-867	2000
PTJ 90Z×90S	900	900	885-900	885-900	867-882	867-882	620	440-455	435-450	600	916-937	2000
PTJ 90Z×100S	900	1000	885-900	985-1000	867-882	967-982	620	440-455	535-550	600	987-1008	2000
PTJ 100Z×80S	1000	800	985-1000	785-800	967-982	767-782	620	540-555	335-350	600	916-937	2000
PTJ 100Z×90S	1000	900	985-1000	885-900	967-982	867-882	620	540-555	435-450	600	987-1008	2000
PTJ 100Z×100S	1000	1000	985-1000	985-1000	967-982	967-982	620	540-555	535-550	600	1058-1079	2000

ADDITIONAL OPTIONS | ДОПОЛНИТЕЛЬНЫЕ ОПЦИИ

GLASS VARIANTS p. 9	SHOWERGUARD COATING p. 8	ENGRAVING ON GLASS p. 34	PROFILES CHROME+ p. 10	EXTENSION PROFILES p. 14	MAXIMUM HEIGHT p. 11	SHOWER BOARDS p. 392
ВАРИАНТЫ ЦВЕТА СТЕКЛА стр. 25	ПОЖИЗНЕННОЕ ЗАЩИТНОЕ ПОКРЫТИЕ стр. 24	ГРАВИРОВКА НА СТЕКЛЕ стр. 35	ПРОФИЛИ CHROME+ стр. 26	РАСШИРИТЕЛЬНЫЕ ПРОФИЛИ стр. 30	МАКСИМАЛЬНАЯ ВЫСОТА стр. 27	ТРАПЫ И ДУШЕВЫЕ ПЛИТЫ стр. 392

Extension profiles, horizontal gaskets   Расширительные профили, горизонтальные уплотнители		Art. No.   № арт.
	Profile +2 cm / Профиль +2 см	P01-154200001
	Profile +4 cm / Профиль +4 см	P01-155200001
	Horizontal gasket for assembly without a threshold strip - left Горизонтальный уплотнитель для монтажа без порога - левый	007-106700500
	Horizontal gasket for assembly without a threshold strip - right Горизонтальный уплотнитель для монтажа без порога - правый	007-106700600

NAVIGATION | МОДЕЛЬНЫЙ РЯД

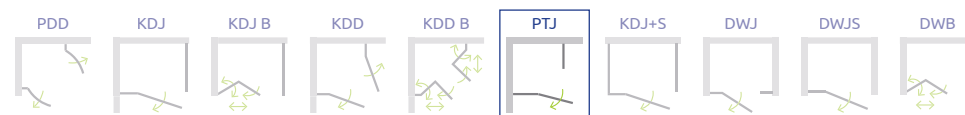

# Essenza New KDJ+S

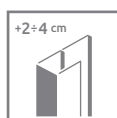
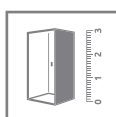
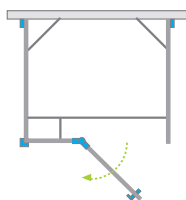

Shower enclosure set consists of 3 parts: shower door and 2 sidewalls S1. Please specify all the article numbers when making an order.  
В заказе надо указать 3 номера артикулов: двери кабины и 2 боковых стенок S1.

## DOOR | ДВЕРЬ

Model Модель	Tray width (A1) Ширина поддона (A1)	Dimension to the glass panel axis (Y1) Размер к оси стекла (Y1)	Height (H) Высота (H)	TRANSPARENT GLASS ПРОЗРАЧНОЕ СТЕКЛО
				Art. No.   № арт.
KDJ+S door 80 L	800	748	2000	385021-01-01L
KDJ+S door 80 R	800	748	2000	385021-01-01R
KDJ+S door 90 L	900	848	2000	385020-01-01L
KDJ+S door 90 R	900	848	2000	385020-01-01R
KDJ+S door 100 L	1000	948	2000	385022-01-01L
KDJ+S door 100 R	1000	948	2000	385022-01-01R
KDJ+S door 110 L	1100	1048	2000	385023-01-01L
KDJ+S door 110 R	1100	1048	2000	385023-01-01R
KDJ+S door 120 L	1200	1148	2000	385024-01-01L
KDJ+S door 120 R	1200	1148	2000	385024-01-01R

## SIDEWALL S1 | БОКОВАЯ СТЕНКА S1

(the package includes 1 sidewall, remember to order 2 sidewalls when making an order)  
(в упаковке 1 стенка, надо заказать две стенки S1)

Model Модель	Tray width (A2) Ширина поддона (A2)	Dimension to the glass panel axis (Y2) Размер к оси стекла (Y2)	Height (H) Высота (H)	TRANSPARENT GLASS ПРОЗРАЧНОЕ СТЕКЛО
				Art. No.   № арт.
S1 75	750	717-732	2000	384049-01-01
S1 80	800	767-782	2000	384051-01-01
S1 90	900	867-882	2000	384050-01-01
S1 100	1000	967-982	2000	384052-01-01

1) This model can not be made in Pixarena glass.  
Данная модель в стекле Pixarena не производится.

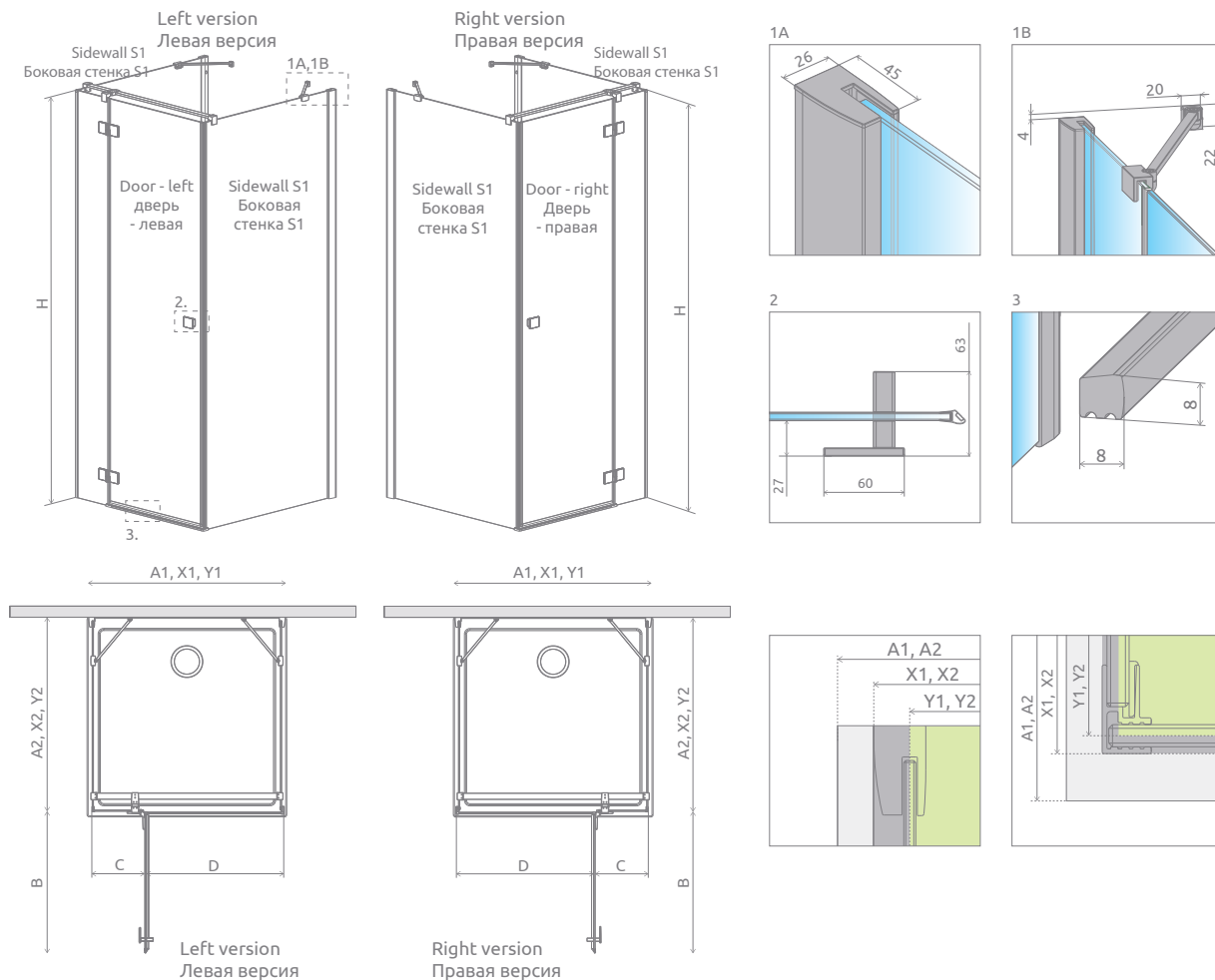

DOOR   ДВЕРЬ	A1	X1	Y1	B	C	D	H
KDJ+S 80	800	785	748	520	239	505	2000
KDJ+S 90	900	885	848	620	239	605	2000
KDJ+S 100	1000	985	948	620	339	605	2000
KDJ+S 110	1100	1085	1048	820	239	805	2000
KDJ+S 120	1200	1185	1148	820	339	805	2000

SIDEWALL S1 БОКОВАЯ СТЕНКА S1	A2	X2	Y2
S1 75	750	722-737	717-732
S1 80	800	772-787	767-782
S1 90	900	872-887	867-882
S1 100	1000	972-987	967-982

ADDITIONAL OPTIONS | ДОПОЛНИТЕЛЬНЫЕ ОПЦИИ

GLASS VARIANTS p. 9	SHOWERGUARD COATING p. 8	ENGRAVING ON GLASS p. 34	CHROME+ OPTION ОПЦИЯ p. 10	EXTENSION PROFILES p. 14	MAXIMUM HEIGHT p. 11 макс. 220 см макс. 220 см	WITHOUT THRESHOLD STRIP p. 11	SHOWER BOARDS p. 392	TOWEL HANGER p. 13	ACCESSORIES p. 389
ВАРИАНТЫ ЦВЕТА СТЕКЛА стр. 25	ПОЖИЗНЕННОЕ ЗАЩИТНОЕ ПОКРЫТИЕ стр. 24	ГРАВИРОВКА НА СТЕКЛЕ стр. 35	ПРОФИЛИ СНРОМЕ+ стр. 26	РАСШИРИТЕЛЬНЫЕ ПРОФИЛИ стр. 30	МАКСИМАЛЬНАЯ ВЫСОТА стр. 27	БЕЗ ПОРОГА стр. 27	ТРАПЫ И ДУШЕВЫЕ ПЛИТЫ стр. 392	ДЕРЖАТЕЛЬ ДЛЯ ПОЛОТЕНЕЦ стр. 29	АКСЕССУАРЫ стр. 389

Extension profiles, horizontal gaskets   Расширительные профили, горизонтальные уплотнители		Art. No.   № арт.
	Profile +2 cm / Профиль +2 см	P01-154200001
	Profile +4 cm / Профиль +4 см	P01-155200001
	Horizontal gasket for assembly without a threshold strip - left Горизонтальный уплотнитель для монтажа без порога - левый	007-106700500
	Horizontal gasket for assembly without a threshold strip - right Горизонтальный уплотнитель для монтажа без порога - правый	007-106700600

NAVIGATION | МОДЕЛЬНЫЙ РЯД





# Essenza New DWJ

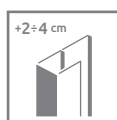
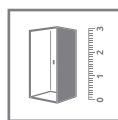
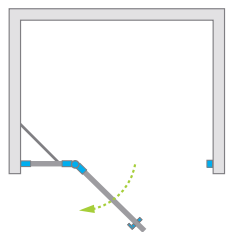

Model Модель	Width of niche (X) Ширина ниши (X)	Height (H) Высота (H)	TRANSPARENT GLASS ПРОЗРАЧНОЕ СТЕКЛО
			Art. No.   № арт.
DWJ 80 L	790-813	2000	385012-01-01L
DWJ 80 R	790-813	2000	385012-01-01R
DWJ 90 L	890-913	2000	385013-01-01L
DWJ 90 R	890-913	2000	385013-01-01R
DWJ 100 L	990-1013	2000	385014-01-01L
DWJ 100 R	990-1013	2000	385014-01-01R
DWJ 110 L	1090-1113	2000	385015-01-01L
DWJ 110 R	1090-1113	2000	385015-01-01R
DWJ 120 L	1190-1213	2000	385016-01-01L
DWJ 120 R	1190-1213	2000	385016-01-01R
DWJ 130 L	1290-1313	2000	385017-01-01L
DWJ 130 R	1290-1313	2000	385017-01-01R

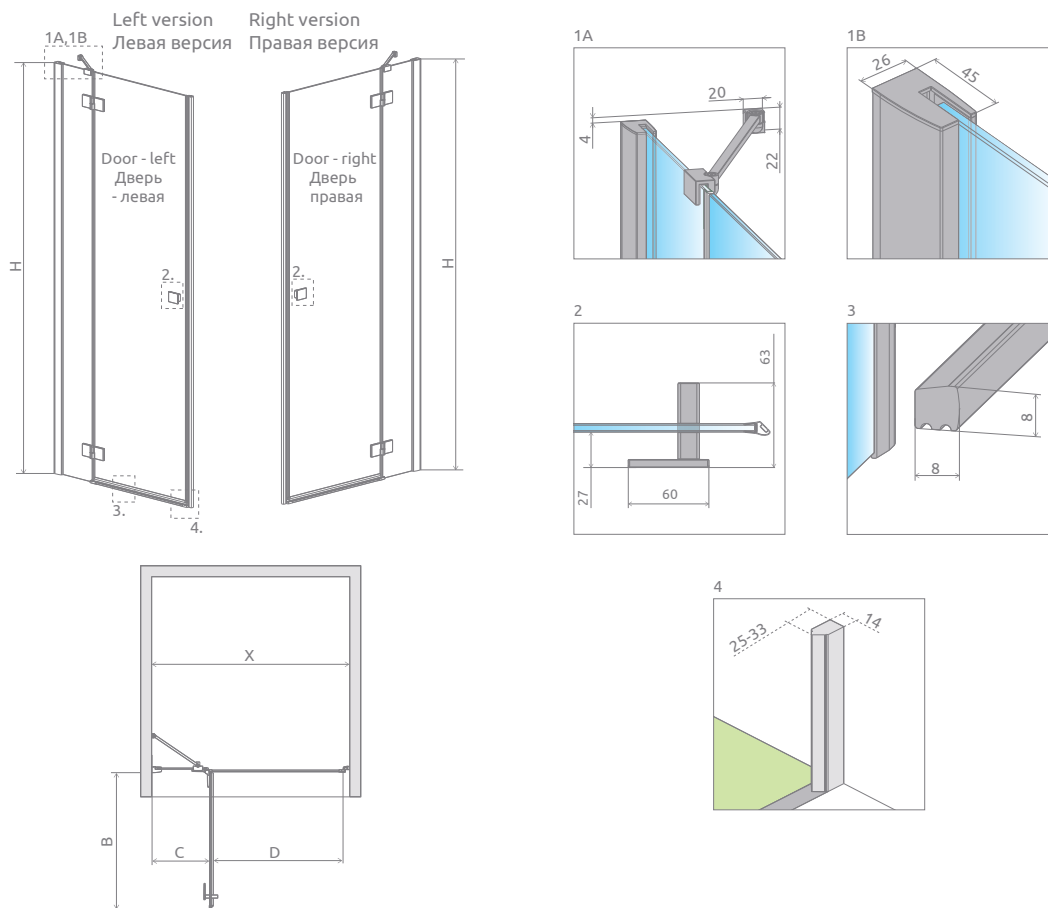

MODEL   МОДЕЛЬ	X	B	C	D	H
DWJ 80	790-813	520	254-269	505	2000
DWJ 90	890-913	620	254-269	605	2000
DWJ 100	990-1013	620	354-369	605	2000
DWJ 110	1090-1113	820	254-269	805	2000
DWJ 120	1190-1213	820	354-369	805	2000
DWJ 130	1290-1313	820	454-469	805	2000

ADDITIONAL OPTIONS | ДОПОЛНИТЕЛЬНЫЕ ОПЦИИ

GLASS VARIANTS p. 9	SHOWERGUARD COATING p. 8	ENGRAVING ON GLASS p. 34	PROFILES CHROME+ p. 10	EXTENSION PROFILES p. 14	MAXIMUM HEIGHT p. 11	WITHOUT THRESHOLD STRIP p. 11	SHOWER BOARDS p. 392	ACCESSORIES p. 389
ВАРИАНТЫ ЦВЕТА СТЕКЛА стр. 25	ПОЖИЗНЕННОЕ ЗАЩИТНОЕ ПОКРЫТИЕ стр. 24	ГРАВИРОВКА НА СТЕКЛЕ стр. 35	ПРОФИЛИ СНРОМЕ+ стр. 26	РАСШИРИТЕЛЬНЫЕ ПРОФИЛИ стр. 30	МАКСИМАЛЬНАЯ ВЫСОТА стр. 27	БЕЗ ПОРОГА стр. 27	ТРАПЫ И ДУШЕВЫЕ ПЛИТЫ стр. 392	АКСЕССУАРЫ стр. 389

Extension profiles, horizontal gaskets   Расширительные профили, горизонтальные уплотнители		Art. No.   № арт.
	Profile +2 cm – монтаж только со стороны неподвижной стенки Профиль +2 см – монтаж только со стороны неподвижной стенки	P01-154200001
	Profile +4 cm – монтаж только со стороны неподвижной стенки Профиль +4 см – монтаж только со стороны неподвижной стенки	P01-155200001
	Horizontal gasket for assembly without a threshold strip - left Горизонтальный уплотнитель для монтажа без порога - левый	007-106700500
	Horizontal gasket for assembly without a threshold strip - right Горизонтальный уплотнитель для монтажа без порога - правый	007-106700600

NAVIGATION | МОДЕЛЬНЫЙ РЯД



# Essenza New DWJS

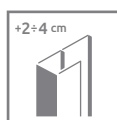
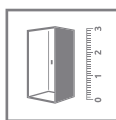
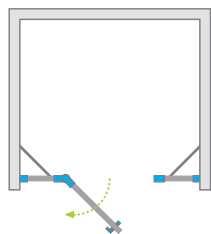

Shower door set consists of 2 parts: door and front walls. Please specify both article numbers when making an order.  
В заказе надо указать 2 номера артикулов: створки двери и стенок S.

## DOOR | СТВОРКА ДВЕРИ

Model Модель	Width of niche (X) Ширина ниши (X)	Height (H) Высота (H)	TRANSPARENT GLASS ПРОЗРАЧНОЕ СТЕКЛО
			Art. No.   № арт.
DWJS 110 L	1085-1115	2000	385030-01-01L
DWJS 110 R	1085-1115	2000	385030-01-01R
DWJS 120 L	1185-1215	2000	385031-01-01L
DWJS 120 R	1185-1215	2000	385031-01-01R
DWJS 130 L	1285-1315	2000	385032-01-01L
DWJS 130 R	1285-1315	2000	385032-01-01R
DWJS 140 L	1385-1415	2000	385033-01-01L
DWJS 140 R	1385-1415	2000	385033-01-01R

## FRONT WALLS S (set of 2 walls) | КОМПЛЕКТ НЕПОДВИЖНЫХ СТенок S

Model Модель	Height (H) Высота (H)	TRANSPARENT GLASS ПРОЗРАЧНОЕ СТЕКЛО
		Art. No.   № арт.
S	2000	384090-01-01

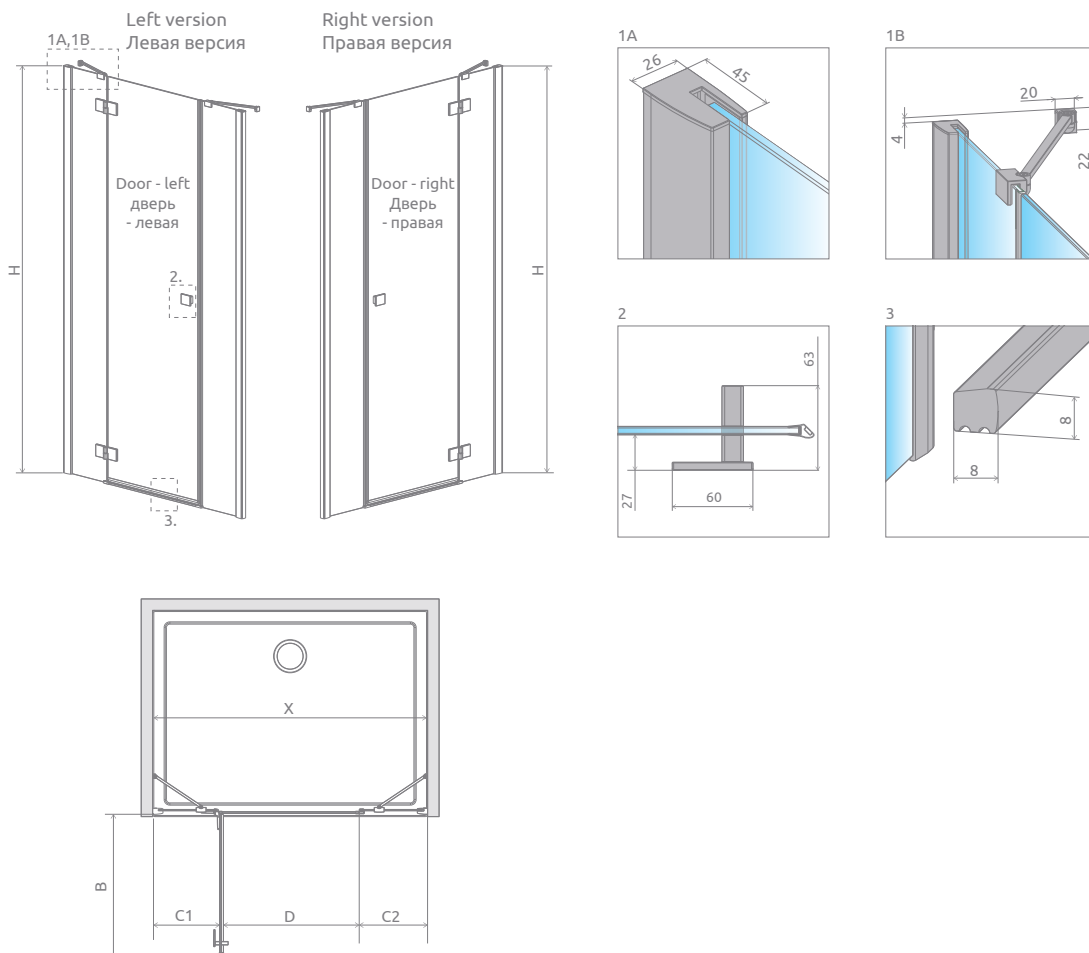

MODEL   МОДЕЛЬ	X	B	C1	C2	D	H
DWJS 110	1085-1115	520	285-300	290-305	495	2000
DWJS 120	1185-1215	620	285-300	290-305	595	2000
DWJS 130	1285-1315	720	285-300	290-305	695	2000
DWJS 140	1385-1415	820	285-300	290-305	795	2000

ADDITIONAL OPTIONS | ДОПОЛНИТЕЛЬНЫЕ ОПЦИИ

GLASS VARIANTS p. 9	SHOWERGUARD COATING p. 8	ENGRAVING ON GLASS p. 34	CHROME+ OPTION ОПЦИЯ p. 10	EXTENSION PROFILES p. 14	MAXIMUM HEIGHT p. 11	WITHOUT THRESHOLD STRIP p. 11	SHOWER BOARDS p. 392	ACCESSORIES p. 389
ВАРИАНТЫ ЦВЕТА СТЕКЛА стр. 25	ПОЖИЗНЕННОЕ ЗАЩИТНОЕ ПОКРЫТИЕ стр. 24	ГРАВИРОВКА НА СТЕКЛЕ стр. 35	ПРОФИЛИ СНРОМЕ+ стр. 26	РАСШИРИТЕЛЬНЫЕ ПРОФИЛИ стр. 30	МАКСИМАЛЬНАЯ ВЫСОТА стр. 27	БЕЗ ПОРОГА стр. 27	ТРАПЫ И ДУШЕВЫЕ ПЛИТЫ стр. 392	АКСЕССУАРЫ стр. 389

Extension profiles, horizontal gaskets   Расширительные профили, горизонтальные уплотнители		Art. No.   № арт.
	Profile +2 cm / Профиль +2 см	P01-154200001
	Profile +4 cm / Профиль +4 см	P01-155200001
	Horizontal gasket for assembly without a threshold strip - left Горизонтальный уплотнитель для монтажа без порога - левый	007-106700500
	Horizontal gasket for assembly without a threshold strip - right Горизонтальный уплотнитель для монтажа без порога - правый	007-106700600

NAVIGATION | МОДЕЛЬНЫЙ РЯД



New

# Essenza New DWB

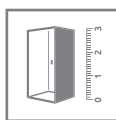
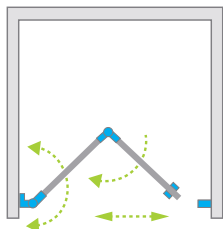

Model Модель	Width of niche (X) Ширина ниши (X)	Height (H) Высота (H)	TRANSPARENT GLASS ПРОЗРАЧНОЕ СТЕКЛО
			Art. No.   № арт.
DWB 80 L	790-808	2020	385075-01-01L
DWB 80 R	790-808	2020	385075-01-01R
DWB 90 L	890-908	2020	385076-01-01L
DWB 90 R	890-908	2020	385076-01-01R
DWB 100 L	990-1008	2020	385077-01-01L
DWB 100 R	990-1008	2020	385077-01-01R

**PRACTICAL HANDLES | ПРАКТИЧНЫЕ РУЧКИ**  
details on p. 11, см. стр. 27



Standard  
Стандарт

TPE elements in black  
Черный цвет



Option  
Вариант

TPE elements in graphite  
Серый цвет

**ADDITIONAL HANDLE | ДОПОЛНИТЕЛЬНАЯ РУЧКА**  
details on p. 12 | см. стр. 28





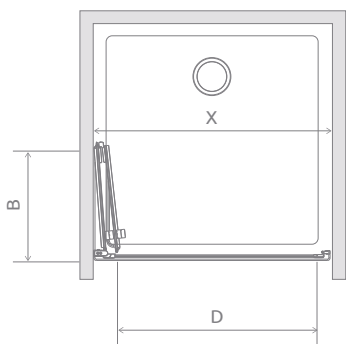
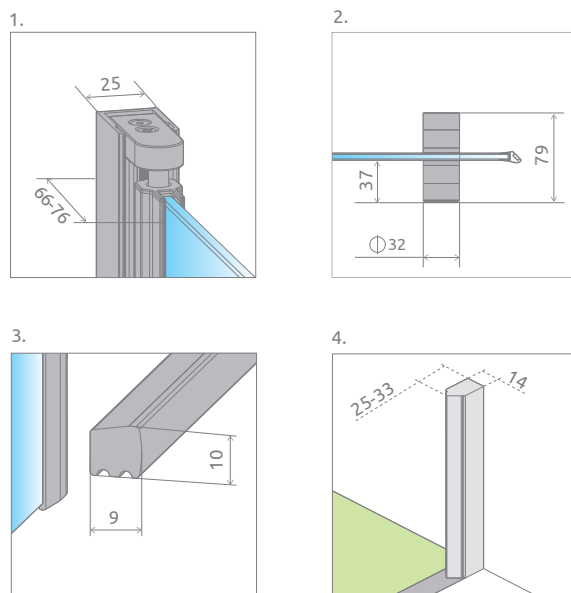
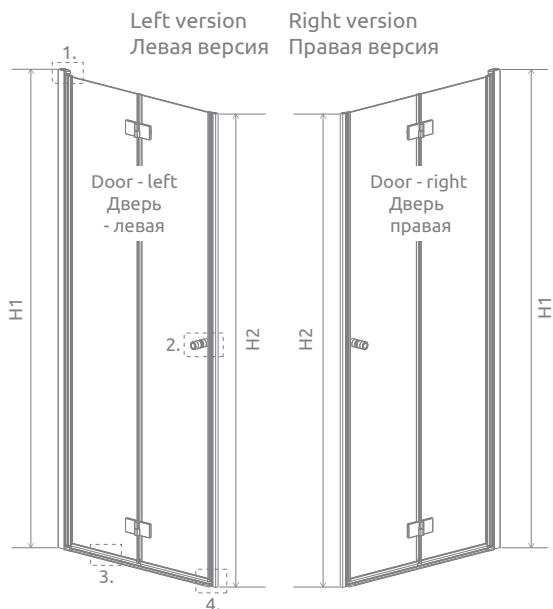

MODEL   МОДЕЛЬ	X	B	D	H1	H2
DWB 80	790-808	390	680	2020	2000
DWB 90	890-908	440	780	2020	2000
DWB 100	990-1008	490	880	2020	2000

ADDITIONAL OPTIONS | ДОПОЛНИТЕЛЬНЫЕ ОПЦИИ

GLASS VARIANTS p. 9	SHOWERGUARD COATING p. 8	ENGRAVING ON GLASS p. 34	WITHOUT THRESHOLD STRIP p. 11	SHOWER BOARDS p. 392	HANDLE EXCHANGE OPTION p. 11	ADDITIONAL HANDLE p. 12	ACCESSORIES p. 389
ВАРИАНТЫ ЦВЕТА СТЕКЛА стр. 25	ПОЖИЗНЕННОЕ ЗАЩИТНОЕ ПОКРЫТИЕ стр. 24	ГРАВИРОВКА НА СТЕКЛЕ стр. 35	БЕЗ ПОРОГА стр. 27	ТРАПЫ И ДУШЕВЫЕ ПЛИТЫ стр. 392	ЗАМЕНА РУЧЕК стр. 27	ДОП. РУЧКА стр. 28	АКСЕССУАРЫ стр. 389

Horizontal gaskets   Горизонтальные уплотнители		Art. No.   № арт.
	Horizontal gasket for assembly without a threshold strip - left Горизонтальный уплотнитель для монтажа без порога - левый	007-106700500
	Horizontal gasket for assembly without a threshold strip - right Горизонтальный уплотнитель для монтажа без порога - правый	007-106700600

For DWB door it is necessary to order two gaskets.  
Для двери DWB следует заказать два уплотнителя.

NAVIGATION | МОДЕЛЬНЫЙ РЯД



# CARENA



Tempered safety glass, thickness: 6 mm, compliant with PN:EN 12150:1

Безопасное закалённое стекло, толщиной 6 мм, в соответствии со стандартом PN:EN 12150:1



An adjustment mechanism which allows to compensate for wall irregularity

Пристенный профиль с регулировкой

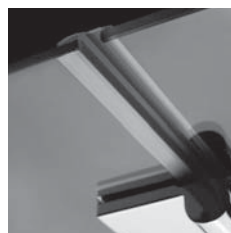

Gaskets ensuring leak proof performance

Прокладки, обеспечивающие герметичность кабины



Wall hinges with up and down mechanism

Пристенная петля с подъемно-опускным механизмом и системой позиционирования двери



As a standard, all glass items are covered with the **EasyClean**® coating that facilitates the process of keeping shower enclosure clean.

На все стекла стандартно наносится покрытие **EasyClean**®, которое помогает содержать кабину в чистоте.



Elegant chrome details  
Элегантные хромированные детали



Railing handle  
Ручка

## STANDARD GLASS FINISH ЦВЕТ СТЕКЛА СТАНДАРТ



01 Transparent  
01 Прозрачное



08 Brown  
08 Коричневое

## PROFILE FINISH ЦВЕТ ПРОФИЛЯ



01 Chrome  
01 Хром

## ADDITIONAL OPTIONS | ДОПОЛНИТЕЛЬНЫЕ ОПЦИИ



### GLASS VARIANTS

Product is available in several glass variants (details on p. 9).

### ВАРИАНТЫ СТЕКЛА

Кабина доступна в нескольких вариантах стекла (см. стр. 25).

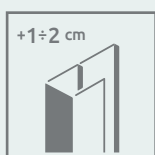

### EXTENSION PROFILES

If you can not find suitable shower enclosure or shower door for your bathroom, then you can use extension profiles. Information about the profiles can be found on the page of particular model of the cabin.

### РАСШИРИТЕЛЬНЫЕ ПРОФИЛИ

Размер кабины или двери возможно увеличить на +1 или +2 см так чтобы установить в нестандартных проемах или на нестандартных поддонах.

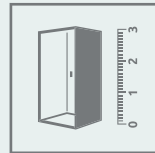

### MADE TO MEASURE

Products marked with this pictogram are available in our "made to measure" programme eg. with non-standard dimensions, with slants, cutouts for the seat or bath. (More information on our website).

### НЕСТАНДАРТНЫЕ КАБИНЫ ПОД ЗАКАЗ

Модели обозначенные таким символом доступны в нестандартных размерах и формах, например с вырезами под мансарду или сидение. Больше информации на сайте.



### LIFETIME COATING

Possibility to order products with transparent glass with a lifetime ShowerGuard® coating. Details on p. 8.

### ПОЖИЗНЕННОЕ ЗАЩИТНОЕ ПОКРЫТИЕ

Под заказ фабрика может сделать кабину в стандартном либо нестандартном размере из прозрачного стекла (01) с покрытием ShowerGuard®. Больше информации на стр. 24.

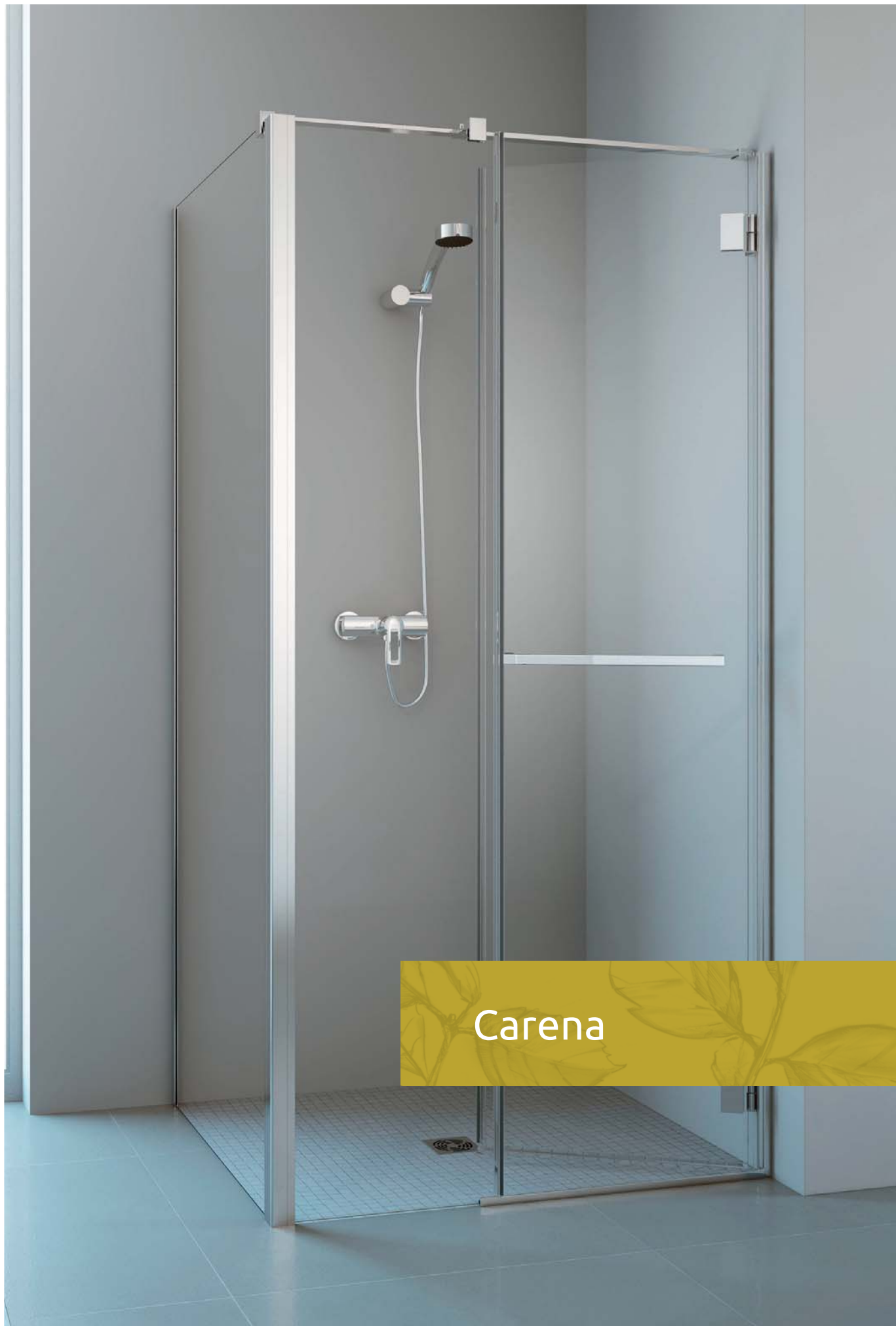

Carena

Carena

# Carena KDJ

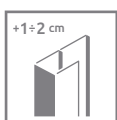
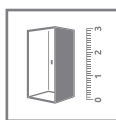
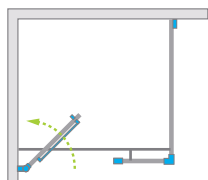

Model Модель	Tray width (A1×A2) Ширина поддона (A1×A2)	Dimension to the glass panel axis (Y1×Y2) Размер к оси стекла (Y1×Y2)	Height (H) Высота (H)	TRANSPARENT GLASS ПРОЗРАЧНОЕ СТЕКЛО	BROWN GLASS КОРИЧНЕВОЕ СТЕКЛО
				Art. No.   № арт.	Art. No.   № арт.
KDJ 90 L*×90	900×900	884-894×884-894	1950	34402-01-01NL	34402-01-08NL
KDJ 90 R*×90	900×900	884-894×884-894	1950	34402-01-01NR	34402-01-08NR
KDJ 100 L*×80	1000×800	984-994×784-794	1950	34432-01-01NL	34432-01-08NL
KDJ 100 R*×80	1000×800	984-994×784-794	1950	34432-01-01NR	34432-01-08NR
KDJ 100 L*×90	1000×900	984-994×884-894	1950	34444-01-01NL	34444-01-08NL
KDJ 100 R*×90	1000×900	984-994×884-894	1950	34444-01-01NR	34444-01-08NR
KDJ 120 L*×80	1200×800	1184-1194×784-794	1950	34442-01-01NL	34442-01-08NL
KDJ 120 R*×80	1200×800	1184-1194×784-794	1950	34442-01-01NR	34442-01-08NR
KDJ 120 L*×90	1200×900	1184-1194×884-894	1950	34443-01-01NL	34443-01-08NL
KDJ 120 R*×90	1200×900	1184-1194×884-894	1950	34443-01-01NR	34443-01-08NR

\* door dimension | размер двери

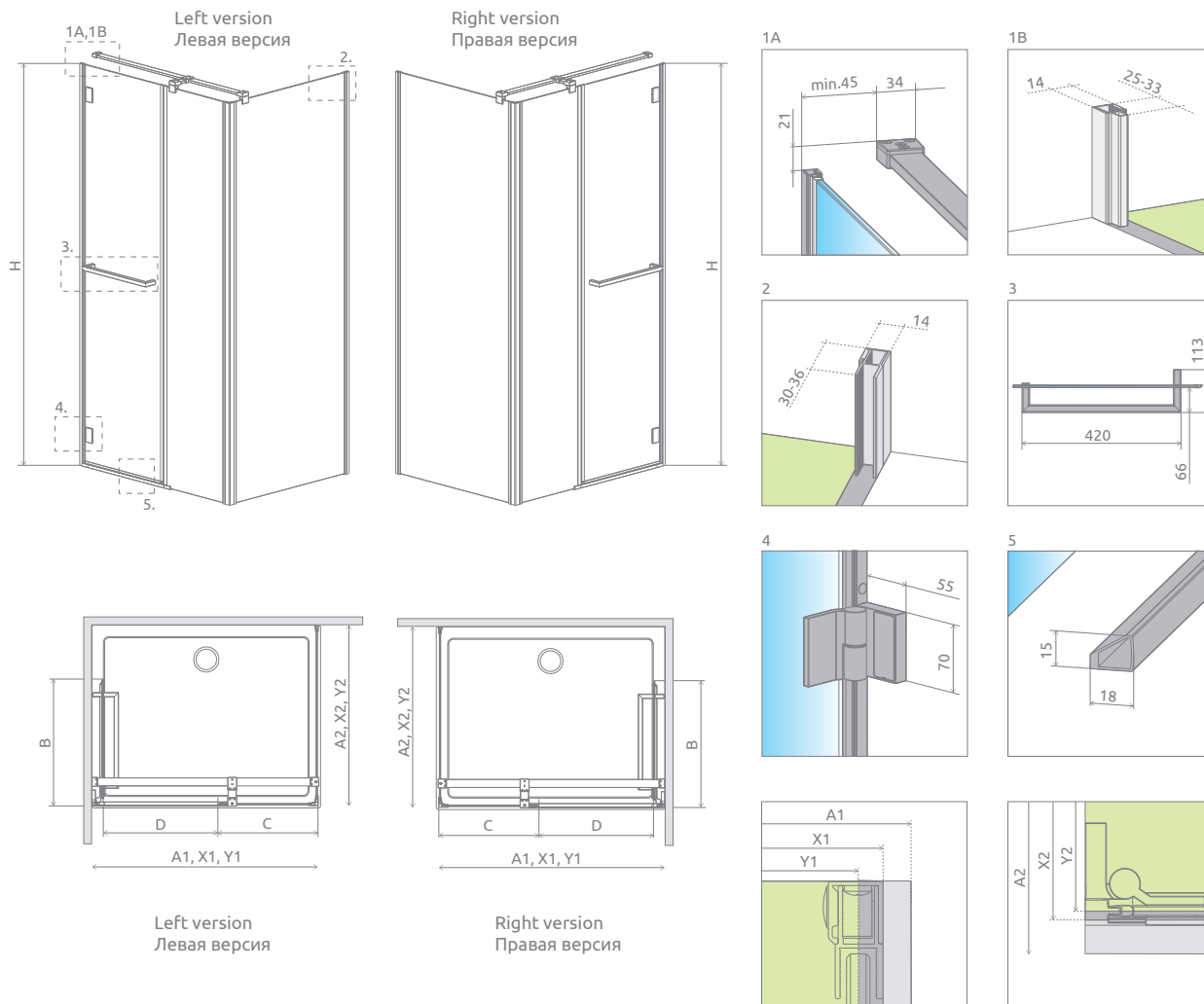

MODEL   МОДЕЛЬ	A1	A2	X1	X2	Y1	Y2	B	C	D	H
KDJ 90×90	900	900	890-900	890-900	884-894	884-894	550	339-343	505	1950
KDJ 100×80	1000	800	990-1000	790-800	984-994	784-794	550	439-443	505	1950
KDJ 100×90	1000	900	990-1000	890-900	984-994	884-894	550	439-443	505	1950
KDJ 120×80	1200	800	1190-1200	790-800	1184-1194	784-794	550	639-643	505	1950
KDJ 120×90	1200	900	1190-1200	890-900	1184-1194	884-794	550	639-643	505	1950

ADDITIONAL OPTIONS | ДОПОЛНИТЕЛЬНЫЕ ОПЦИИ

GLASS VARIANTS, p. 9 ВАРИАНТЫ ЦВЕТА СТЕКЛА стр. 25	SHOWERGUARD® COATING p. 8 ПОЖИЗНЕННОЕ ЗАЩИТНОЕ ПОКРЫТИЕ стр. 24	ENGRAVING ON GLASS p. 34 ГРАВИРОВКА НА СТЕКЛЕ стр. 35	EXTENSION PROFILES p. 14 РАСШИРИТЕЛЬНЫЕ ПРОФИЛИ стр. 30	MAXIMUM HEIGHT p. 11 МАКСИМАЛЬНАЯ ВЫСОТА стр. 27	SHOWER BOARDS p. 392 ТРАПЫ И ДУШЕВЫЕ ПЛИТЫ стр. 392	ACCESSORIES p. 389 АКСЕССУАРЫ стр. 389

Extension profiles   Расширительные профили*		Art. No.   № арт.
	U profile +1 cm профиль П-образный +1 см	P01-132195001
	U Profile +2 cm профиль П-образный +2 см	P01-133195001

\* The extending profiles cannot be mounted on the side of the hinges  
Не разрешается монтаж расширительных профилей со стороны петель

NAVIGATION | МОДЕЛЬНЫЙ РЯД





# Carena DWJ

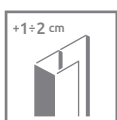
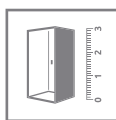
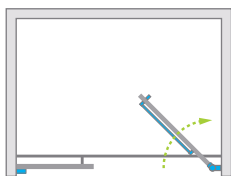

Model Модель	Width of niche (X) Ширина ниши (X)	Height (H) Высота (H)	TRANSPARENT GLASS ПРОЗРАЧНОЕ СТЕКЛО	BROWN GLASS КОРИЧНЕВОЕ СТЕКЛО
			Art. No.   № арт.	Art. No.   № арт.
DWJ 90 L	893-905	1950	34302-01-01NL	34302-01-08NL
DWJ 90 R	893-905	1950	34302-01-01NR	34302-01-08NR
DWJ 100 L	993-1005	1950	34322-01-01NL	34322-01-08NL
DWJ 100 R	993-1005	1950	34322-01-01NR	34322-01-08NR
DWJ 110 L	1093-1105	1950	34333-01-01NL	×
DWJ 110 R	1093-1105	1950	34333-01-01NR	×
DWJ 120 L	1193-1205	1950	34332-01-01NL	34332-01-08NL
DWJ 120 R	1193-1205	1950	34332-01-01NR	34332-01-08NR

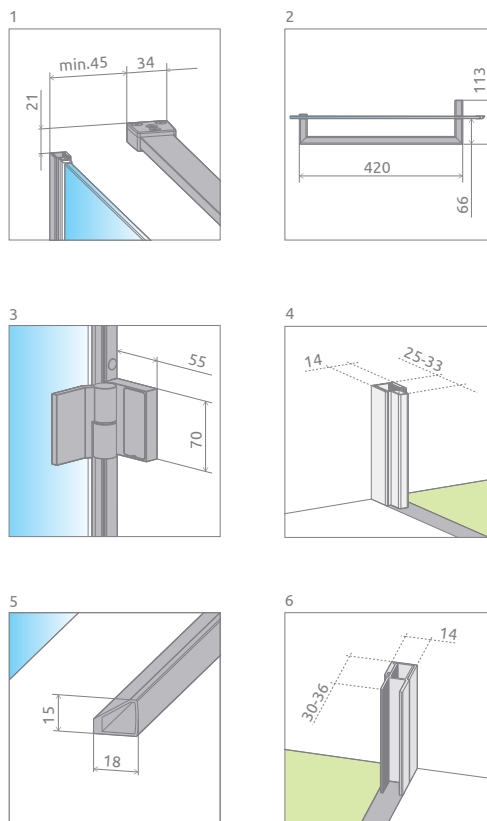
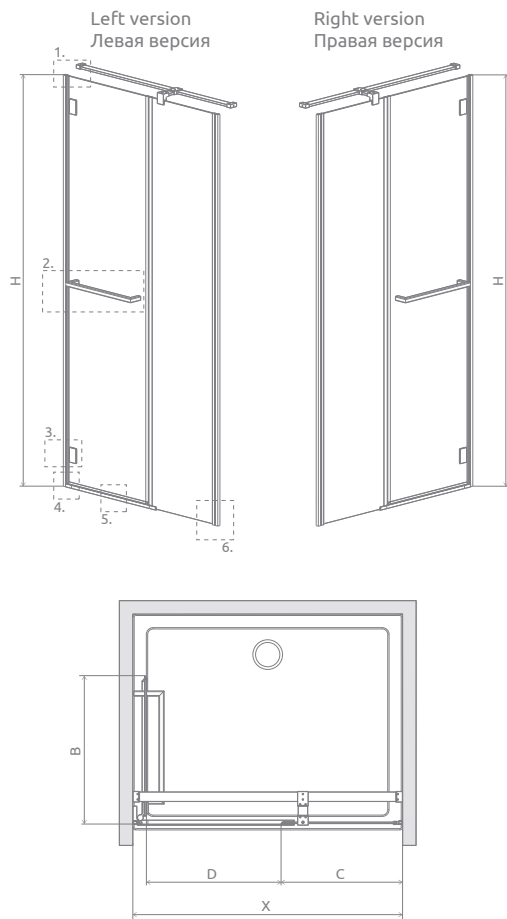

MODEL   МОДЕЛЬ	X	B	C	D	H
DWJ 90	893-905	550	345-351	505	1950
DWJ 100	993-1005	550	445-451	505	1950
DWJ 110	1093-1105	550	545-551	505	1950
DWJ 120	1193-1205	550	645-651	505	1950

ADDITIONAL OPTIONS | ДОПОЛНИТЕЛЬНЫЕ ОПЦИИ

GLASS VARIANTS, p. 9 ВАРИАНТЫ ЦВЕТА СТЕКЛА стр. 25	SHOWERGUARD COATING p. 8 ПОЖИЗНЕННОЕ ЗАЩИТНОЕ ПОКРЫТИЕ стр. 24	ENGRAVING ON GLASS p. 34 ГРАВИРОВКА НА СТЕКЛЕ стр. 35	EXTENSION PROFILES p. 14 РАСШИРИТЕЛЬНЫЕ ПРОФИЛИ стр. 30	MAXIMUM HEIGHT p. 11 МАКСИМАЛЬНАЯ ВЫСОТА стр. 27	SHOWER BOARDS p. 392 ТРАПЫ И ДУШЕВЫЕ ПЛИТЫ стр. 392	ACCESSORIES p. 389 АКСЕССУАРЫ стр. 389

Extension profiles   Расширительные профили*		Art. No.   № арт.
	U profile +1 cm профиль П-образный +1 см	P01-132195001
	U Profile +2 cm профиль П-образный +2 см	P01-133195001

\* The extending profiles cannot be mounted on the side of the hinges  
Не разрешается монтаж расширительных профилей со стороны петель

NAVIGATION | МОДЕЛЬНЫЙ РЯД

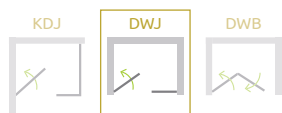

# Carena DWB

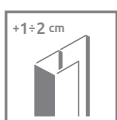
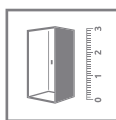

Model Модель	Width of niche (X) Ширина ниши (X)	Height (H) Высота (H)	TRANSPARENT GLASS ПРОЗРАЧНОЕ СТЕКЛО	BROWN GLASS КОРИЧНЕВОЕ СТЕКЛО
			Art. No.   № арт.	Art. No.   № арт.
DWB 70 L	693-705	1950	34582-01-01NL	34582-01-08NL
DWB 70 R	693-705	1950	34582-01-01NR	34582-01-08NR
DWB 80 L	793-805	1950	34512-01-01NL	34512-01-08NL
DWB 80 R	793-805	1950	34512-01-01NR	34512-01-08NR
DWB 90 L	893-905	1950	34502-01-01NL	34502-01-08NL
DWB 90 R	893-905	1950	34502-01-01NR	34502-01-08NR

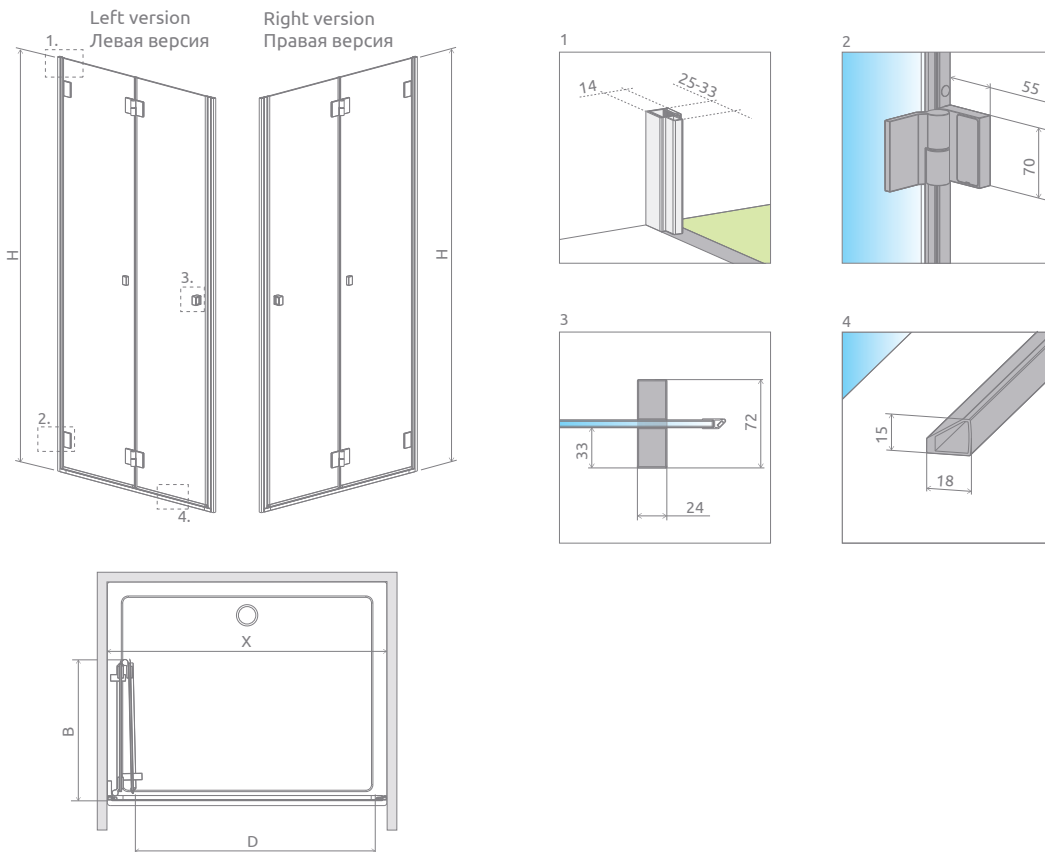

MODEL   МОДЕЛЬ	X	B	D	H
DWB 70	693-705	350	565	1950
DWB 80	793-805	400	665	1950
DWB 90	893-905	450	765	1950

ADDITIONAL OPTIONS | ДОПОЛНИТЕЛЬНЫЕ ОПЦИИ

GLASS VARIANTS, p. 9 ВАРИАНТЫ ЦВЕТА СТЕКЛА стр. 25	SHOWERGUARD COATING p. 8 ПОЖИЗНЕННОЕ ЗАЩИТНОЕ ПОКРЫТИЕ стр. 24	ENGRAVING ON GLASS p. 34 ГРАВИРОВКА НА СТЕКЛЕ стр. 35	+1÷2 cm EXTENSION PROFILES p. 14 РАСШИРИТЕЛЬНЫЕ ПРОФИЛИ стр. 30	MAXIMUM HEIGHT p. 11 МАКСИМАЛЬНАЯ ВЫСОТА стр. 27	SHOWER BOARDS p. 392 ТРАПЫ И ДУШЕВЫЕ ПЛИТЫ стр. 392	ACCESSORIES p. 389 АКСЕССУАРЫ стр. 389

Extension profiles   Расширительные профили*		Art. No.   № арт.
	U profile +1 cm профиль П-образный +1 см	P01-132195001
	U Profile +2 cm профиль П-образный +2 см	P01-133195001

\* The extending profiles cannot be mounted on the side of the hinges  
Не разрешается монтаж расширительных профилей со стороны петель

NAVIGATION | МОДЕЛЬНЫЙ РЯД



# EOS



Tempered safety glass, thickness: 6 mm, compliant with PN:EN 12150:1

Безопасное закалённое стекло, толщиной 6 мм, в соответствии со стандартом PN:EN 12150:1



Solid support bars ensure stable construction of shower enclosure

Прочные алюминиевые стабилизаторы гарантируют стабильную конструкцию кабин



Tempered safety glass 6 mm

Безопасное закалённое стекло толщиной 6 мм



Wall hingers with up and down mechanism

Петля с подъемно-опускным механизмом



As a standard, all glass items are covered with the EasyClean® coating that facilitates the process of keeping shower enclosure clean.

На все стекла стандартно наносится покрытие EasyClean®, которое помогает содержать кабину в чистоте.



An adjustment mechanism which allows to compensate for wall irregularity

Система компенсации неровностей стен



Gaskets ensuring leak proof performance

Уплотнители обеспечивающие герметичность кабины



The shape of the threshold enables water to drain off to the inside

Форма порога способствует отводу воды внутрь кабины

## STANDARD GLASS FINISH | ЦВЕТ СТЕКЛА СТАНДАРТ



01 Transparent  
01 Прозрачное



12 Intimato  
12 Интимато



## PROFILE FINISH ЦВЕТ ПРОФИЛЯ



01 Chrome  
01 Хром

## ADDITIONAL OPTIONS | ДОПОЛНИТЕЛЬНЫЕ ОПЦИИ



### GLASS VARIANTS\*

Product is available in several glass variants (details on p. 9).

### ВАРИАНТЫ СТЕКЛА\*

Кабина доступна в нескольких вариантах стекла (см. стр. 25).

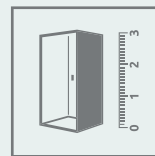

### MADE TO MEASURE

Products marked with this pictogram are available in our "made to measure" programme eg. with non-standard dimensions, with slants, cutouts for the seat or bath. (More information on our website).

### НЕСТАНДАРТНЫЕ КАБИНЫ ПОД ЗАКАЗ

Модели обозначенные таким символом доступны в нестандартных размерах и формах, например с вырезами под мансарду или сидение. Больше информации на сайте.

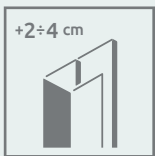

### EXTENSION PROFILES

If you can not find suitable shower enclosure or shower door for your bathroom, then you can use extension profiles. Information about the profiles can be found on the page of particular model of the cabin.

### РАСШИРИТЕЛЬНЫЕ ПРОФИЛИ

Размер кабины или двери возможно увеличить на +2 или +4 см так чтобы установить в нестандартных проемах или на нестандартных поддонах.

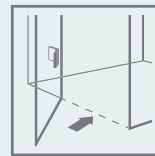

### POSSIBILITY OF ORDERIG WITHOUT A THRESHOLD STRIP

Details on p. 11.

### ВОЗМОЖНОСТЬ МОНТАЖА БЕЗ ПОРОГА

Больше информации на стр. 27.

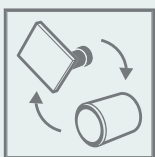

### POSSIBILITY OF PAID CONVERSION OF THE HANDLES

Please note it clearly in the order and specify the article number of appropriate handle.

### ЗАМЕНА РУЧЕК

Возможность платной замены ручки.



### LIFETIME COATING

Possibility to order products with transparent glass with a lifetime ShowerGuard® coating. Details on p. 8.

### ПОЖИЗНЕННОЕ ЗАЩИТНОЕ ПОКРЫТИЕ

Под заказ фабрика может сделать кабину в стандартном либо нестандартном размере из прозрачного стекла (01) с покрытием ShowerGuard®. Больше информации на стр. 24.

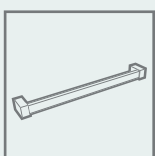

### TOWEL HANGER

Possibility to order a rail hanger, ideal for hanging a towel. Details on p. 13.

### ДЕРЖАТЕЛЬ ДЛЯ ПОЛОТЕНЕЦ

Под заказ фабрика может сделать полотенцедержатель на стекле. Более подробно на стр. 29.

\* We do not offer products from Eos series in Pixarena glass.

\* Ни одна модель из этой коллекции в стекле pixarena не производится.





Eos

Eos

# Eos PDD

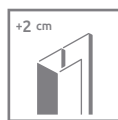
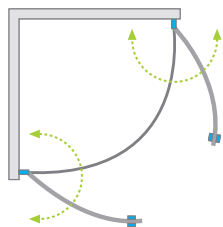

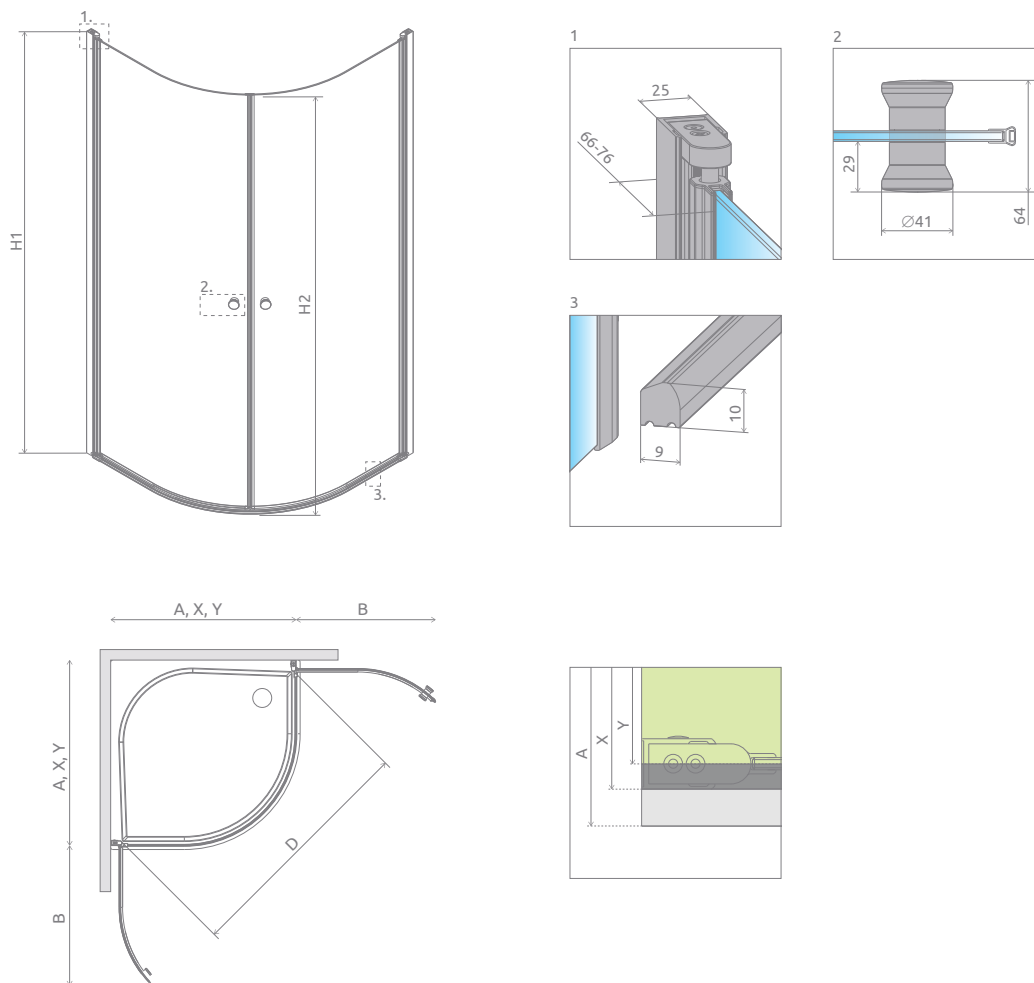

Model Модель	Tray width (A) Ширина поддона (A)	Dimension to the glass panel axis (Y) Размер к оси стекла (Y)	Height (H) Высота (H)	TRANSPARENT GLASS ПРОЗРАЧНОЕ СТЕКЛО	INTIMATO GLASS СТЕКЛО ИНТИМАТО
				Art. No.   № арт.	Art. No.   № арт.
PDD 80×80	800×800	769-779	1 970	37613-01-01N	37613-01-12N
PDD 90×90	900×900	869-879	1 970	37603-01-01N	37603-01-12N
PDD 100×100	1000×1000	969-979	1 970	37623-01-01N	37623-01-12N



MODEL   МОДЕЛЬ	A	X	Y	B	D	H1	H2
PDD 80×80	800	781-791	769-779	565	1010	1970	1950
PDD 90×90	900	881-891	869-879	665	1152	1970	1950
PDD 100×100	1000	981-991	969-979	765	1294	1970	1950

ADDITIONAL OPTIONS | ДОПОЛНИТЕЛЬНЫЕ ОПЦИИ

				
<b>+2 cm</b> EXTENSION PROFILES p. 14	WITHOUT THRESHOLD STRIP p. 11	HANDLE EXCHANGE OPTION p. 11	SHOWER BOARDS p. 392	ACCESSORIES p. 389
РАСШИРИТЕЛЬНЫЕ ПРОФИЛИ стр. 30	БЕЗ ПОРОГА стр. 27	ЗАМЕНА РУЧЕК стр. 27	ТРАПЫ И ДУШЕВЫЕ ПЛИТЫ стр. 392	АКСЕССУАРЫ стр. 389

Extension profiles, horizontal gaskets   Расширительные профили, горизонтальные уплотнители		Art. No.   № арт.
	U profile +2 cm Профиль П-образный +2 см	P01-137197001
	Horizontal gasket for assembly without a threshold strip - left Горизонтальный уплотнитель для монтажа без порога - левый	007-106301100
	Horizontal gasket for assembly without a threshold strip - right Горизонтальный уплотнитель для монтажа без порога - правый	007-106301200

NAVIGATION | МОДЕЛЬНЫЙ РЯД

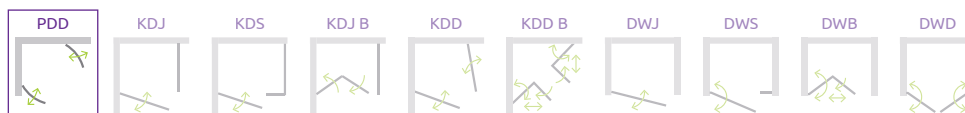

# Eos KDJ

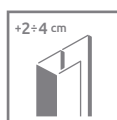
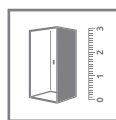
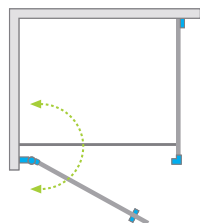

Model Модель	Tray width (A1×A2) Ширина поддона (A1×A2)	Dimension to the glass panel axis (Y1×Y2) Размер к оси стекла (Y1×Y2)	Height (H) Высота (H)	TRANSPARENT GLASS ПРОЗРАЧНОЕ СТЕКЛО	INTIMATO GLASS СТЕКЛО ИНТИМАТО
				Art. No.   № арт.	Art. No.   № арт.
KDJ 80 L* ×80	800×800	770-780 × 772-782	1970	37513-01-01NL	37513-01-12NL
KDJ 80 R* ×80	800×800	770-780 × 772-782	1970	37513-01-01NR	37513-01-12NR
KDJ 80 L* ×100	800×1000	770-780 × 972-982	1970	37543-01-01NL	37543-01-12NL
KDJ 80 R* ×100	800×1000	770-780 × 972-982	1970	37543-01-01NR	37543-01-12NR
KDJ 90 L* ×90	900×900	870-880 × 872-882	1970	37503-01-01NL	37503-01-12NL
KDJ 90 R* ×90	900×900	870-880 × 872-882	1970	37503-01-01NR	37503-01-12NR
<b>New</b> KDJ 90 L* ×100	900×1000	870-880 × 972-982	1970	37533-01-01NL	—
<b>New</b> KDJ 90 R* ×100	900×1000	870-880 × 972-982	1970	37533-01-01NR	—
KDJ 100 L* ×100	1000×1000	970-980 × 972-982	1970	37523-01-01NL	37523-01-12NL
KDJ 100 R* ×100	1000×1000	970-980 × 972-982	1970	37523-01-01NR	37523-01-12NR

\* Door dimension | Размер двери

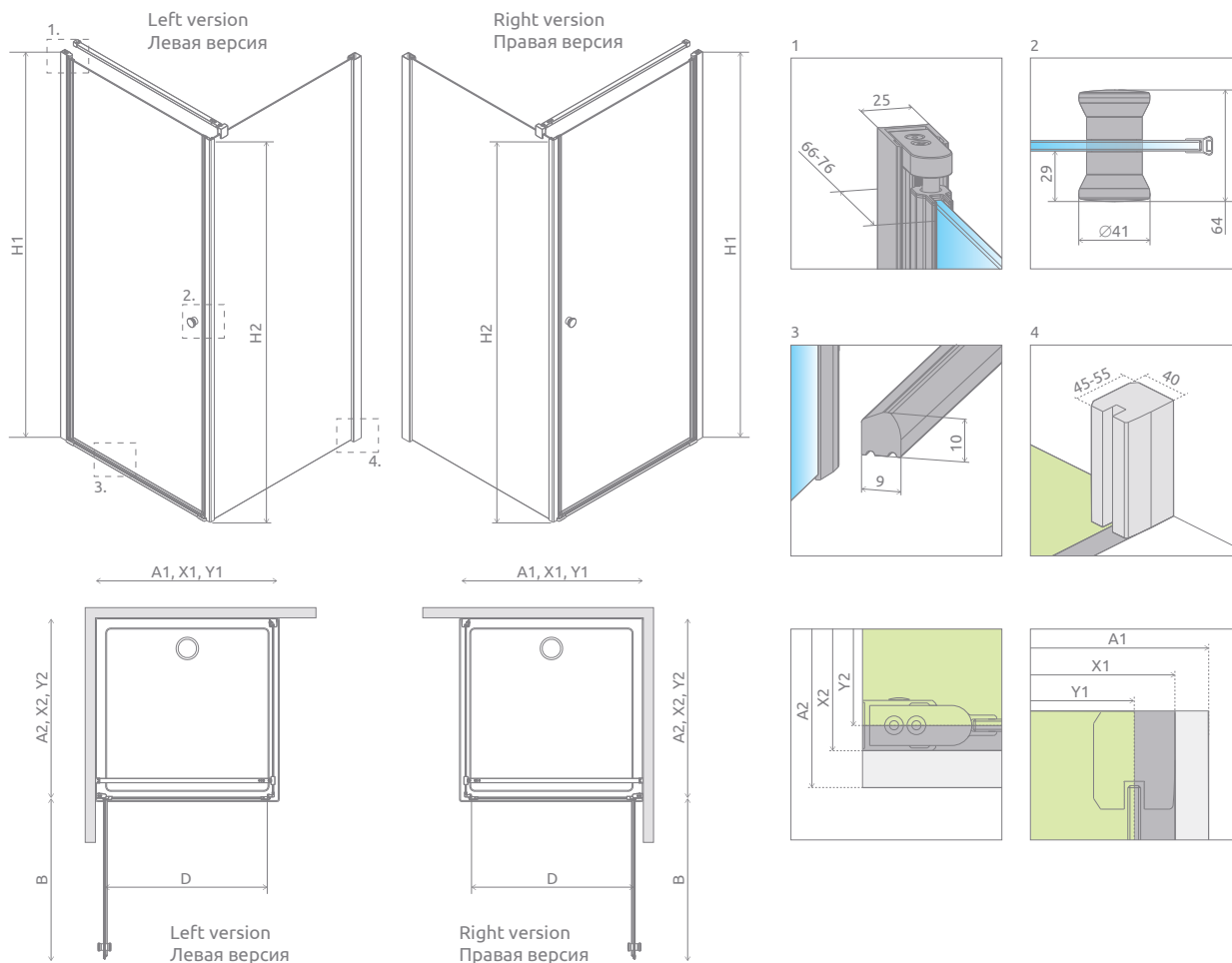

MODEL   МОДЕЛЬ	A1	A2	X1	X2	Y1	Y2	B	D	H1	H2
KDJ 80×80	800	800	790-800	785-795	770-780	772-782	685	690	1970	1950
KDJ 80×100	800	1000	790-800	985-995	770-780	972-982	685	690	1970	1950
KDJ 90×90	900	900	890-900	885-895	870-880	872-882	785	790	1970	1950
<b>New</b> KDJ 90×100	900	1000	890-900	985-995	870-880	972-982	785	790	1970	1950
KDJ 100×100	1000	1000	990-1000	985-995	970-980	972-982	885	890	1970	1950

ADDITIONAL OPTIONS | ДОПОЛНИТЕЛЬНЫЕ ОПЦИИ

GLASS VARIANTS p. 9	SHOWERGUARD COATING p. 8	ENGRAVING ON GLASS p. 34	EXTENSION PROFILES p. 14	WITHOUT THRESHOLD STRIP p. 11	HANDLE EXCHANGE OPTION p. 11	SHOWER BOARDS p. 392	TOWEL HANGER p. 13	ACCESSORIES p. 389
ВАРИАНТЫ ЦВЕТА СТЕКЛА стр. 25	ПОЖИЗНЕННОЕ ЗАЩИТНОЕ ПОКРЫТИЕ стр. 24	ГРАВИРОВКА НА СТЕКЛЕ стр. 35	РАСШИРИТЕЛЬ- НЫЕ ПРОФИЛИ стр. 30	БЕЗ ПОРОГА стр. 27	ЗАМЕНА РУЧЕК стр. 27	ТРАПЫ И ДУШЕВЫЕ ПЛИТЫ стр. 392	ДЕРЖАТЕЛЬ ДЛЯ ПОЛОТЕНЕЦ стр. 29	АКСЕССУАРИ стр. 389

Extension profiles, horizontal gaskets   Расширительные профили, горизонтальные уплотнители		Art. No.   № арт.
	U profile +2 cm – it can be mounted only on the side of a tubular hinge Профиль П-образный +2 см – возможность монтажа только со стороны петли	P01-137197001
	U profile +2 cm – it can be installed only on the side of the sidewall Профиль П-образный +2 см – возможность монтажа только со стороны боковой стенки	P01-110195001
	U profile +4 cm – it can be installed only on the side of the sidewall Профиль П-образный +4 см – возможность монтажа только со стороны боковой стенки	P01-111195001
	Horizontal gasket for assembly without a threshold strip - left Горизонтальный уплотнитель для монтажа без порога - левый	007-106700500
	Horizontal gasket for assembly without a threshold strip - right Горизонтальный уплотнитель для монтажа без порога - правый	007-106700600

NAVIGATION | МОДЕЛЬНЫЙ РЯД





# Eos KDS

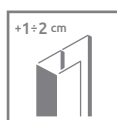
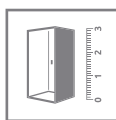
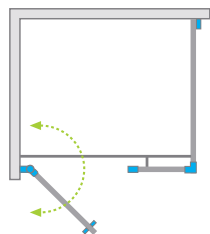

Model Модель	Tray width (A1×A2) Ширина поддона (A1×A2)	Dimension to the glass panel axis (Y1×Y2) Размер к оси стекла (Y1×Y2)	Height (H) Высота (H)	TRANSPARENT GLASS ПРОЗРАЧНОЕ СТЕКЛО
				Art. No.   № арт.
KDS 100 L*×80	1000×800	984-994 × 776-786	1970	37550-01-01NL
KDS 100 R*×80	1000×800	984-994 × 776-786	1970	37550-01-01NR
KDS 100 L*×90	1000×900	984-994 × 876-886	1970	37551-01-01NL
KDS 100 R*×90	1000×900	984-994 × 876-886	1970	37551-01-01NR
KDS 100 L*×100	1000×1000	984-994 × 976-986	1970	37552-01-01NL
KDS 100 R*×100	1000×1000	984-994 × 976-986	1970	37552-01-01NR
KDS 120 L*×80	1200×800	1184-1194 × 776-786	1970	37553-01-01NL
KDS 120 R*×80	1200×800	1184-1194 × 776-786	1970	37553-01-01NR
KDS 120 L*×90	1200×900	1184-1194 × 876-886	1970	37554-01-01NL
KDS 120 R*×90	1200×900	1184-1194 × 876-886	1970	37554-01-01NR
KDS 120 L*×100	1200×1000	1184-1194 × 976-986	1970	37555-01-01NL
KDS 120 R*×100	1200×1000	1184-1194 × 976-986	1970	37555-01-01NR
KDS 140 L*×80	1400×800	1384-1394 × 776-786	1970	37556-01-01NL
KDS 140 R*×80	1400×800	1384-1394 × 776-786	1970	37556-01-01NR
KDS 140 L*×90	1400×900	1384-1394 × 876-886	1970	37557-01-01NL
KDS 140 R*×90	1400×900	1384-1394 × 876-886	1970	37557-01-01NR
KDS 140 L*×100	1400×1000	1384-1394 × 976-986	1970	37558-01-01NL
KDS 140 R*×100	1400×1000	1384-1394 × 976-986	1970	37558-01-01NR

\* Door dimension | Размер двери

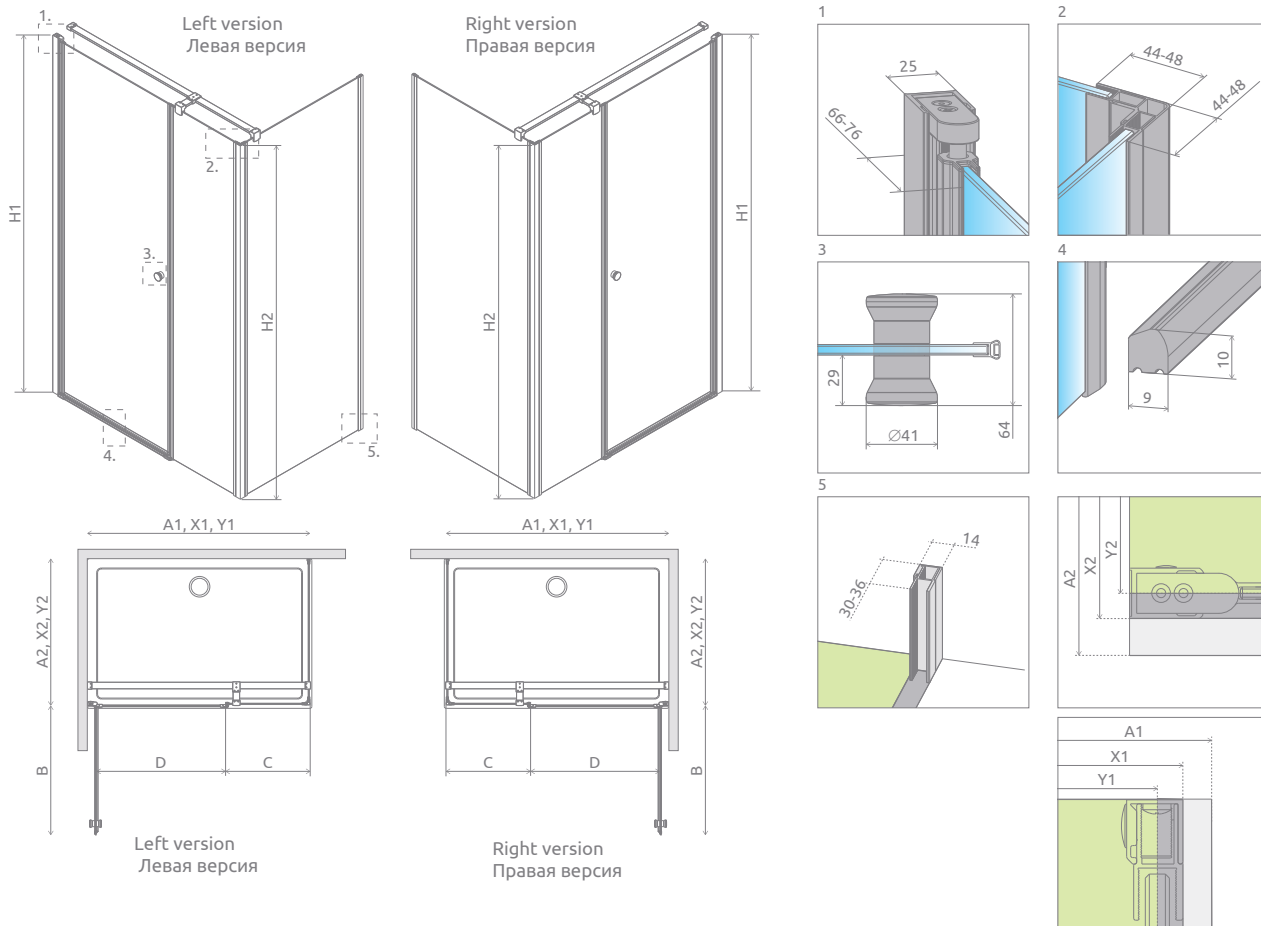

MODEL   МОДЕЛЬ	A1	A2	X1	X2	Y1	Y2	B	C	D	H1	H2
KDS 100x80	1000	800	990-1000	788-798	984-994	776-786	585	350	590	1970	1950
KDS 100x90	1000	900	990-1000	888-898	984-994	876-886	585	350	590	1970	1950
KDS 100x100	1000	1000	990-1000	988-998	984-994	976-986	585	350	590	1970	1950
KDS 120x80	1200	800	1190-1200	788-898	1184-1194	776-786	685	450	690	1970	1950
KDS 120x90	1200	900	1190-1200	888-898	1184-1194	876-886	685	450	690	1970	1950
KDS 120x100	1200	1000	1190-1200	988-998	1184-1194	976-986	685	450	690	1970	1950
KDS 140x80	1400	800	1390-1400	788-798	1384-1394	776-786	685	650	690	1970	1950
KDS 140x90	1400	900	1390-1400	888-898	1384-1394	876-886	685	650	690	1970	1950
KDS 140x100	1400	1000	1390-1400	988-998	1384-1394	976-986	685	650	690	1970	1950

ADDITIONAL OPTIONS | ДОПОЛНИТЕЛЬНЫЕ ОПЦИИ

GLASS VARIANTS p. 9 ВАРИАНТЫ ЦВЕТА СТЕКЛА стр. 25	SHOWERGUARD COATING p. 8 ПОЖИЗНЕННОЕ ЗАЩИТНОЕ ПОКРЫТИЕ стр. 24	ENGRAVING ON GLASS p. 34 ГРАВИРОВКА НА СТЕКЛЕ стр. 35	EXTENSION PROFILES p. 14 РАСШИРИТЕЛЬНЫЕ ПРОФИЛИ стр. 30	WITHOUT THRESHOLD STRIP p. 11 БЕЗ ПОРОГА стр. 27	HANDLE EXCHANGE OPTION p. 11 ЗАМЕНА РУЧЕК стр. 27	SHOWER BOARDS p. 392 ТРАПЫ И ДУШЕВЫЕ ПЛИТЫ стр. 392	ACCESSORIES p. 389 АКСЕССУАРЫ стр. 389

Extension profiles, horizontal gaskets   Расширительные профили, горизонтальные уплотнители		Art. No.   № арт.
	U profile +2 cm – it can be mounted only on the side of a tubular hinge Профиль П-образный +2 см – возможность монтажа только со стороны петли	P01-137197001
	U profile +1 cm – it can be installed only on the side of the sidewall Профиль П-образный +1 см – возможность монтажа только со стороны боковой стенки	P01-132195001
	U profile +2 cm – it can be installed only on the side of the sidewall Профиль П-образный +2 см – возможность монтажа только со стороны боковой стенки	P01-133195001
	Horizontal gasket for assembly without a threshold strip - left Горизонтальный уплотнитель для монтажа без порога - левый	007-106700500
	Horizontal gasket for assembly without a threshold strip - right Горизонтальный уплотнитель для монтажа без порога - правый	007-106700600

NAVIGATION | МОДЕЛЬНЫЙ РЯД



# Eos KDJ B

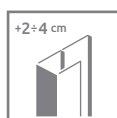
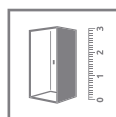
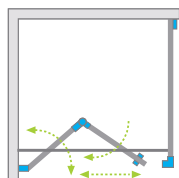

Model Модель	Tray width (A1×A2) Ширина поддона (A1×A2)	Dimension to the glass panel axis (Y1×Y2) Размер к оси стекла (Y1×Y2)	Height (H) Высота (H)	TRANSPARENT GLASS ПРОЗРАЧНОЕ СТЕКЛО	INTIMATO GLASS СТЕКЛО ИНТИМАТО
				Art. No.   № арт.	Art. No.   № арт.
KDJ B 80 L* ×80	800×800	770-780 × 772-782	1970	37413-01-01NL	37413-01-12NL
KDJ B 80 R* ×80	800×800	770-780 × 772-782	1970	37413-01-01NR	37413-01-12NR
KDJ B 80 L* ×100	800×1000	770-780 × 972-982	1970	37443-01-01NL	37443-01-12NL
KDJ B 80 R* ×100	800×1000	770-780 × 972-982	1970	37443-01-01NR	37443-01-12NR
KDJ B 90 L* ×90	900×900	870-880 × 872-882	1970	37403-01-01NL	37403-01-12NL
KDJ B 90 R* ×90	900×900	870-880 × 872-882	1970	37403-01-01NR	37403-01-12NR

\* door dimension | размер двери

**ADDITIONAL HANDLE | ДОПОЛНИТЕЛЬНАЯ РУЧКА**  
details on p. 12 | см. стр. 28

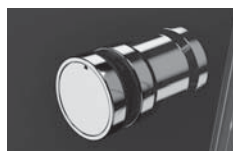

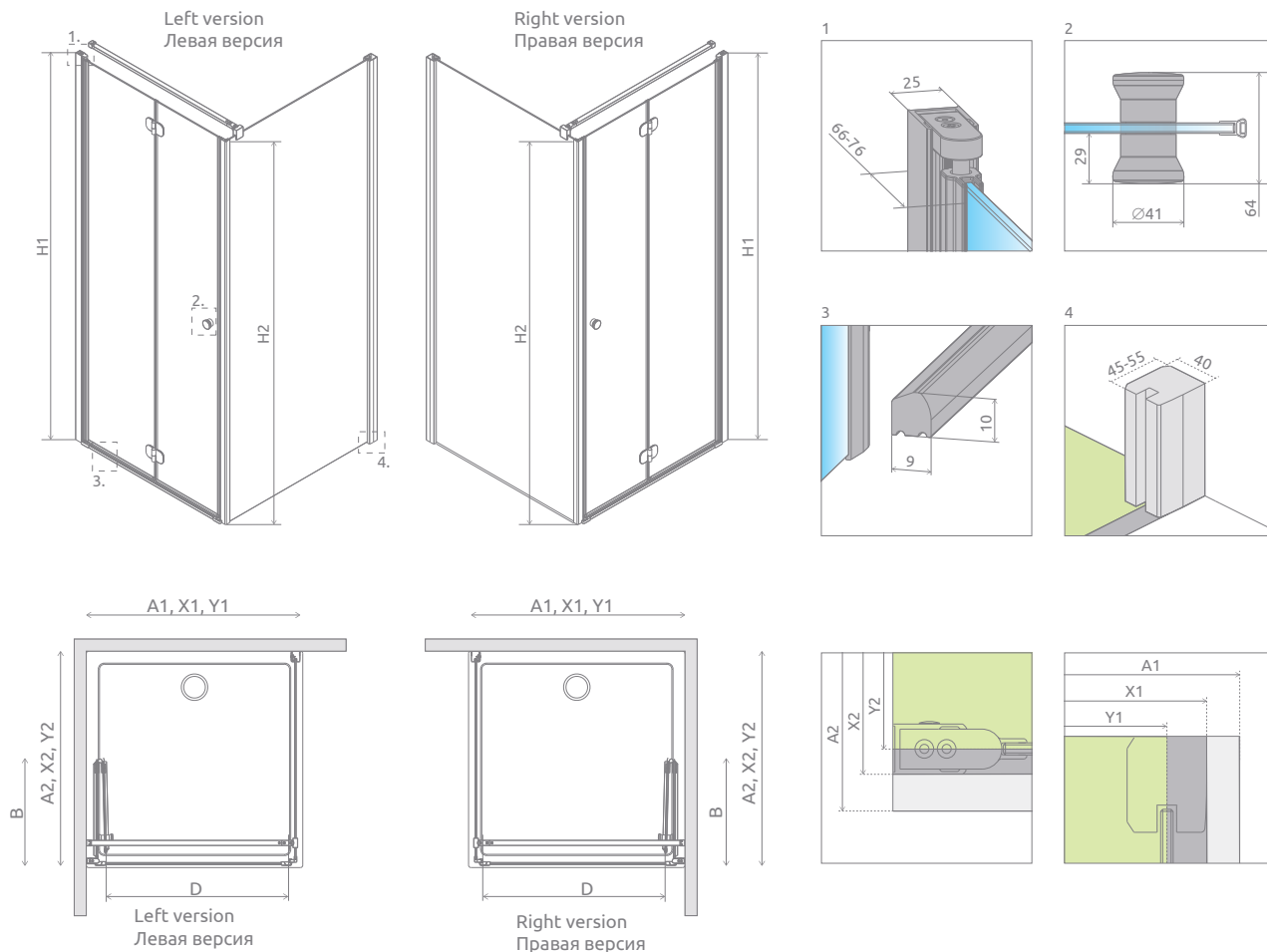

MODEL   МОДЕЛЬ	A1	A2	X1	X2	Y1	Y2	B	D	H1	H2
KDJ B 80×80	800	800	790-800	785-795	770-780	772-782	390	655	1970	1950
KDJ B 80×100	800	1000	790-800	985-995	770-780	972-982	390	665	1970	1950
KDJ B 90×90	900	900	890-900	885-895	870-880	872-882	440	755	1970	1950

ADDITIONAL OPTIONS | ДОПОЛНИТЕЛЬНЫЕ ОПЦИИ

GLASS VARIANTS p. 9	SHOWERGUARD COATING p. 8	ENGRAVING ON GLASS p. 34	EXTENSION PROFILES p. 14	WITHOUT THRESHOLD STRIP p. 11	HANDLE EXCHANGE OPTION p. 11	SHOWER BOARDS p. 392	ADDITIONAL HANDLE p. 12	TOWEL HANGER p. 13	ACCESSORIES p. 389
ВАРИАНТЫ ЦВЕТА СТЕКЛА стр. 25	ПОЖИЗНЕННОЕ ЗАЩИТНОЕ ПОКРЫТИЕ стр. 24	ГРАВИРОВКА НА СТЕКЛЕ стр. 35	РАСШИРИТЕЛЬ- НЫЕ ПРОФИЛИ стр. 30	БЕЗ ПОРОГА стр. 27	ЗАМЕНА РУЧЕК стр. 27	ТРАПЫ И ДУШЕВЫЕ ПЛИТЫ стр. 392	ДОП. РУЧКА стр. 28	ДЕРЖАТЕЛЬ ДЛЯ ПОЛОТЕНЕЦ стр. 29	АКСЕССУАРЫ стр. 389

Extension profiles, horizontal gaskets   Расширительные профили, горизонтальные уплотнители		Art. No.   № арт.
	U profile +2 cm – it can be mounted only on the side of a tubular hinge Профиль П-образный +2 см – возможность монтажа только со стороны петли	P01-137197001
	U profile +2 cm – it can be installed only on the side of the sidewall Профиль П-образный +2 см – возможность монтажа только со стороны боковой стенки	P01-110195001
	U profile +4 cm – it can be installed only on the side of the sidewall Профиль П-образный +4 см – возможность монтажа только со стороны боковой стенки	P01-111195001
	Horizontal gasket for assembly without a threshold strip - left Горизонтальный уплотнитель для монтажа без порога - левый	007-106700500
	Horizontal gasket for assembly without a threshold strip - right Горизонтальный уплотнитель для монтажа без порога - правый	007-106700600

For KDJ B door it is necessary to order two gaskets. | Для двери KDJ B следует заказать два уплотнителя.

NAVIGATION | МОДЕЛЬНЫЙ РЯД



# Eos KDD

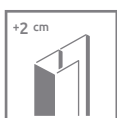
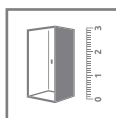
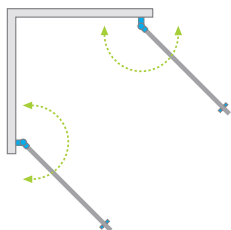

Model Модель	Tray width (A1) Ширина поддона (A1)	Dimension to the glass panel axis (Y1) Размер к оси стекла (Y1)	Height (H) Высота (H)	TRANSPARENT GLASS ПРОЗРАЧНОЕ СТЕКЛО	INTIMATO GLASS СТЕКЛО ИНТИМАТО
				Art. No.   № арт.	Art. No.   № арт.
KDD 80×80	800×800	773-783	1970	37213-01-01N	37213-01-12N
KDD 90×90	900×900	873-883	1970	37203-01-01N	37203-01-12N
KDD 100×100	1000×1000	973-983	1970	37223-01-01N	37223-01-12N



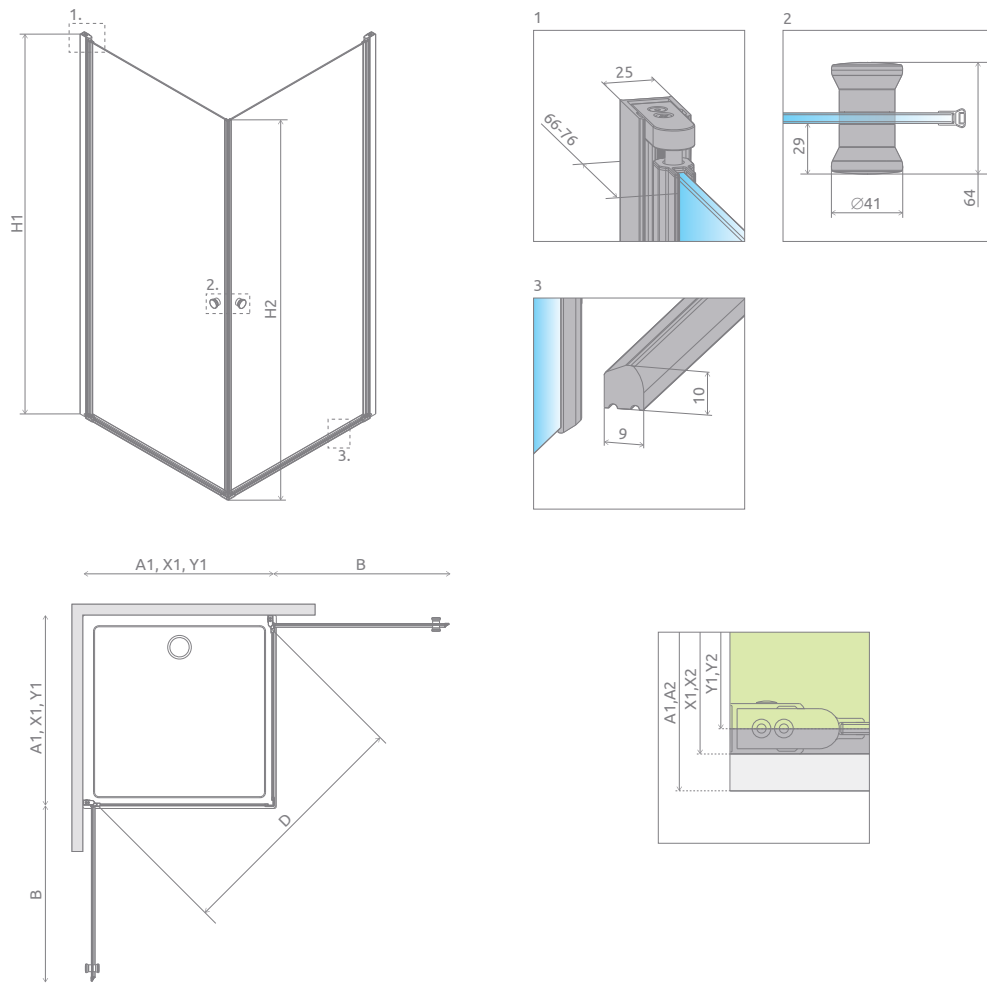

MODEL   МОДЕЛЬ	A1	X1	Y1	B	D	H1	H2
KDD 80×80	800	785-795	773-783	719	1015	1970	1950
KDD 90×90	900	885-895	873-883	819	1155	1970	1950
KDD 100×100	1000	985-995	973-983	919	1295	1970	1950

ADDITIONAL OPTIONS | ДОПОЛНИТЕЛЬНЫЕ ОПЦИИ

GLASS VARIANTS p. 9	SHOWERGUARD COATING p. 8	ENGRAVING ON GLASS p. 34	EXTENSION PROFILES p. 14	WITHOUT THRESHOLD STRIP p. 11	HANDLE EXCHANGE OPTION p. 11	SHOWER BOARDS p. 392	ACCESSORIES p. 389
ВАРИАНТЫ ЦВЕТА СТЕКЛА стр. 25	ПОЖИЗНЕННОЕ ЗАЩИТНОЕ ПОКРЫТИЕ стр. 24	ГРАВИРОВКА НА СТЕКЛЕ стр. 35	РАСШИРИТЕЛЬ- НЫЕ ПРОФИЛИ стр. 30	БЕЗ ПОРОГА стр. 27	ЗАМЕНА РУЧЕК стр. 27	ТРАПЫ И ДУШЕВЫЕ ПЛИТЫ стр. 392	АКСЕССУАРЫ стр. 389

Extension profiles, horizontal gaskets   Расширительные профили, горизонтальные уплотнители		Art. No.   № арт.
	U profile +2 cm Профиль П-образный +2 см	P01-137197001
	Horizontal gasket for assembly without a threshold strip - left Горизонтальный уплотнитель для монтажа без порога - левый	007-106700500
	Horizontal gasket for assembly without a threshold strip - right Горизонтальный уплотнитель для монтажа без порога - правый	007-106700600

NAVIGATION | МОДЕЛЬНЫЙ РЯД

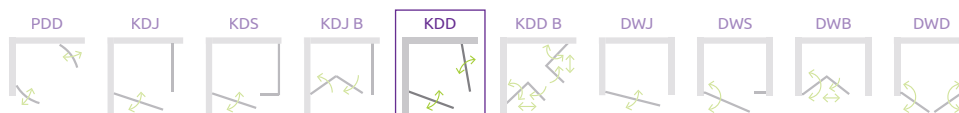

# Eos KDD B

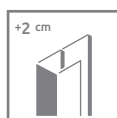
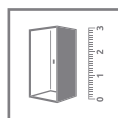
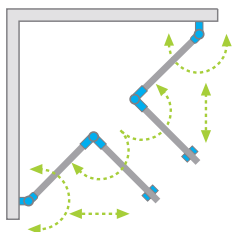

A universal shower enclosure that can be assembled as a left-hand or right-hand version.  
Кабина универсальная, возможен как левосторонний, так и правосторонний монтаж.

## SHOWER ENCLOSURE WITH A THRESHOLD STRIP | КАБИНА С ПОРОГОМ

Model Модель	Tray width (A1×A2) Ширина поддона (A1×A2)	Dimension to the glass panel axis (Y1×Y2) Размер к оси стекла (Y1×Y2)	Height (H) Высота (H)	TRANSPARENT GLASS ПРОЗРАЧНОЕ СТЕКЛО	INTIMATO GLASS СТЕКЛО ИНТИМАТО
				Art. No.   № арт.	Art. No.   № арт.
KDD B 80×80	800×800	773-783 × 773-783	1970	37313-01-01N	—
KDD B 80×90	800×900	773-783 × 873-883	1970	37343-01-01N	—
<b>New</b> KDD B 80×100	800×1000	773-783 × 973-983	1970	37333-01-01N	—
KDD B 90×90	900×900	873-883 × 873-883	1970	37303-01-01N	37303-01-12N
KDD B 100×90	1000×900	973-983 × 873-883	1970	37353-01-01N	37353-01-12N
KDD B 100×100	1000×1000	973-983 × 973-983	1970	37323-01-01N	37323-01-12N

## **New** SHOWER ENCLOSURE WITHOUT A THRESHOLD STRIP | КАБИНА БЕЗ ПОРОГА

Model Модель	Tray width (A1×A2) Ширина поддона (A1×A2)	Dimension to the glass panel axis (Y1×Y2) Размер к оси стекла (Y1×Y2)	Height (H) Высота (H)	TRANSPARENT GLASS ПРОЗРАЧНОЕ СТЕКЛО
				Art. No.   № арт.
KDD B 80×80	800×800	773-783 × 773-783	1970	37313-01-01NB
KDD B 80×90	800×900	773-783 × 873-883	1970	37343-01-01NB
KDD B 80×100	800×1000	773-783 × 973-983	1970	37333-01-01NB
KDD B 90×90	900×900	873-883 × 873-883	1970	37303-01-01NB
KDD B 100×90	1000×900	973-983 × 873-883	1970	37353-01-01NB
KDD B 100×100	1000×1000	973-983 × 973-983	1970	37323-01-01NB

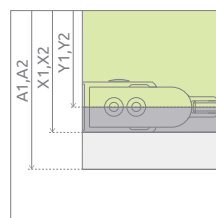
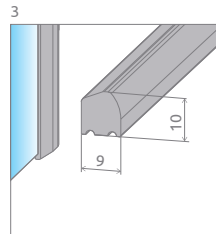
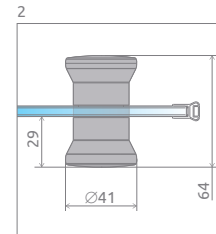
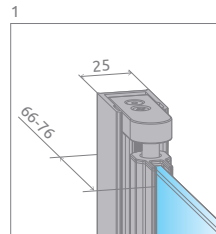
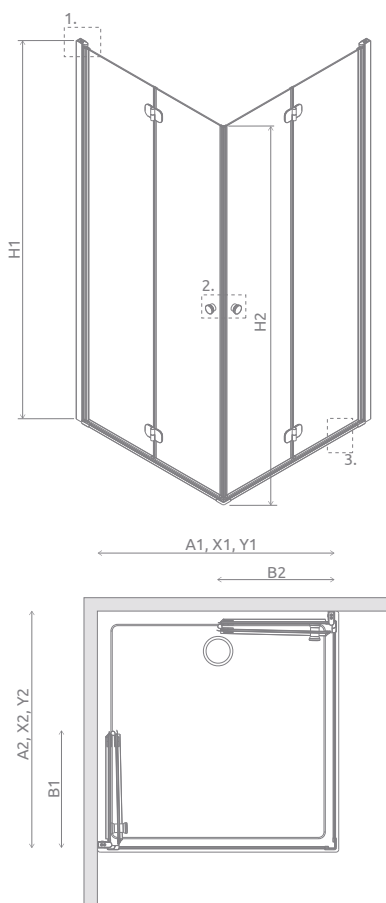

**ADDITIONAL HANDLE**

**ДОПОЛНИТЕЛЬНАЯ РУЧКА**  
details on p. 12 | см. стр. 28



MODEL   МОДЕЛЬ	A1	A2	X1	X2	Y1	Y2	B1	B2	H1	H2
KDD B 80L×80R	800	800	785-795	785-795	773-783	773-783	390	390	1970	1950
KDD B 80L×90R	800	900	785-795	885-895	773-783	873-883	390	440	1970	1950
<b>New</b> KDD B 80L×100R	800	1000	785-795	985-995	773-783	973-983	390	490	1970	1950
KDD B 90L×80R	900	800	885-895	785-795	873-883	773-783	440	390	1970	1950
KDD B 90L×90R	900	900	885-895	885-895	873-883	873-883	440	440	1970	1950
KDD B 90L×100R	900	1000	885-895	985-995	873-883	973-983	440	490	1970	1950
<b>New</b> KDD B 100L×80R	1000	800	985-995	785-795	973-983	773-783	490	390	1970	1950
KDD B 100L×90R	1000	900	985-995	885-895	973-983	873-883	490	440	1970	1950
KDD B 100L×100R	1000	1000	985-995	985-995	973-983	973-983	490	490	1970	1950

**ADDITIONAL OPTIONS | ДОПОЛНИТЕЛЬНЫЕ ОПЦИИ**

GLASS VARIANTS p. 9 ВАРИАНТЫ ЦВЕТА СТЕКЛА стр. 25	SHOWERGUARD COATING p. 8 ПОЖИЗНЕННОЕ ЗАЩИТНОЕ ПОКРЫТИЕ стр. 24	ENGRAVING ON GLASS p. 34 ГРАВИРОВКА НА СТЕКЛЕ стр. 35	EXTENSION PROFILES p. 14 РАСШИРИТЕЛЬНЫЕ ПРОФИЛИ стр. 30	WITHOUT THRESHOLD STRIP p. 11 БЕЗ ПОРОГА стр. 27	HANDLE EXCHANGE OPTION p. 11 ЗАМЕНА РУЧЕК стр. 27	SHOWER BOARDS p. 392 ТРАПЫ И ДУШЕВЫЕ ПЛИТЫ стр. 392	ADDITIONAL HANDLE p. 12 ДОП. РУЧКА стр. 28	ACCESSORIES p. 389 АКСЕССУАРЫ стр. 389

Extension profiles, horizontal gaskets   Расширительные профили, горизонтальные уплотнители		Art. No.   № арт.
	U profile +2 cm Профиль П-образный +2 см	P01-137197001
	Horizontal gasket for assembly without a threshold strip - left Горизонтальный уплотнитель для монтажа без порога - левый	007-106700500
	Horizontal gasket for assembly without a threshold strip - right Горизонтальный уплотнитель для монтажа без порога - правый	007-106700600

**NAVIGATION | МОДЕЛЬНЫЙ РЯД**

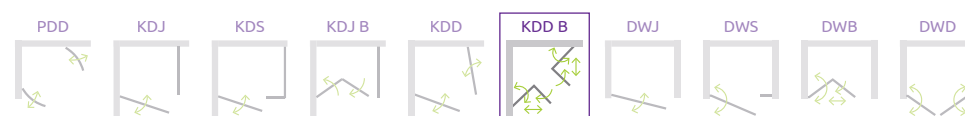

# Eos DWJ

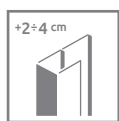
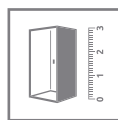
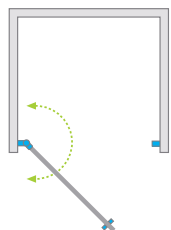

A universal shower enclosure that can be assembled as a left-hand or right-hand version.  
Кабина универсальная, возможен как левосторонний, так и правосторонний монтаж.

Model Модель	Width of niche (X) Ширина ниши (X)	Height (H) Высота (H)	TRANSPARENT GLASS ПРОЗРАЧНОЕ СТЕКЛО	INTIMATE GLASS СТЕКЛО ИНТИМАТО
			Art. No.   № арт.	Art. No.   № арт.
DWJ 70	690-710	1970	37983-01-01N	37983-01-12N
DWJ 80	790-810	1970	37913-01-01N	37913-01-12N
DWJ 90	890-910	1970	37903-01-01N	37903-01-12N
DWJ 100	990-1010	1970	37923-01-01N	37923-01-12N

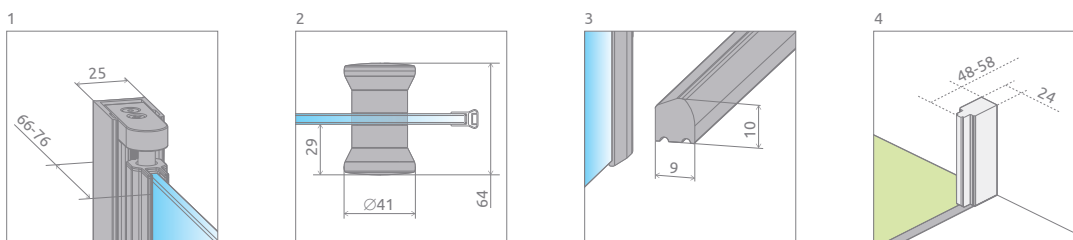
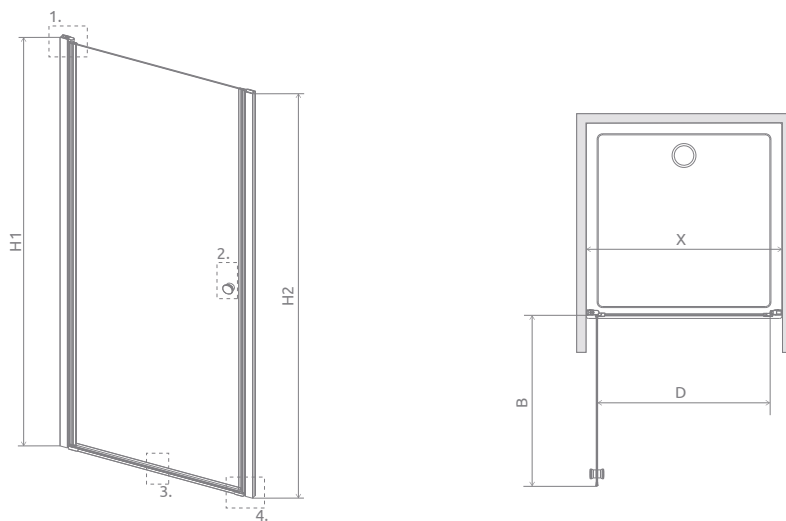

MODEL   МОДЕЛЬ	X	B	D	H1	H2
DWJ 70	690-710	585	590	1970	1950
DWJ 80	790-810	685	690	1970	1950
DWJ 90	890-910	785	790	1970	1950
DWJ 100	990-1010	885	890	1970	1950

ADDITIONAL OPTIONS | ДОПОЛНИТЕЛЬНЫЕ ОПЦИИ

GLASS VARIANTS p. 9 ВАРИАНТЫ ЦВЕТА СТЕКЛА стр. 25	SHOWERGUARD COATING p. 8 ПОЖИЗНЕННОЕ ЗАЩИТНОЕ ПОКРЫТИЕ стр. 24	ENGRAVING ON GLASS p. 34 ГРАВИРОВКА НА СТЕКЛЕ стр. 35	EXTENSION PROFILES p. 14 РАСШИРИТЕЛЬНЫЕ ПРОФИЛИ стр. 30	WITHOUT THRESHOLD STRIP p. 11 БЕЗ ПОРОГА стр. 27	HANDLE EXCHANGE OPTION p. 11 ЗАМЕНА РУЧЕК стр. 27	SHOWER BOARDS p. 392 ТРАПЫ И ДУШЕВЫЕ ПЛИТЫ стр. 392	ACCESSORIES p. 389 АКСЕССУАРЫ стр. 389

Extension profiles, horizontal gaskets   Расширительные профили, горизонтальные уплотнители		Art. No.   № арт.
	U profile +2 cm – it can be mounted only on the side of a profile hinge Профиль П-образный +2 см – возможность монтажа только со стороны трубчатой петли	P01-137197001
	U profile +2 cm – it can be mounted only on the side of the magnet-catch profile Профиль П-образный +2 см – возможность монтажа только со стороны пристенного профиля под магнит	P01-137195001
	U profile +4 cm – it can be mounted only on the side of the magnet-catch profile Профиль П-образный +4 см – возможность монтажа только со стороны пристенного профиля под магнит	P01-138195001
	Horizontal gasket for assembly without a threshold strip - left Горизонтальный уплотнитель для монтажа без порога - левый	007-106700500
	Horizontal gasket for assembly without a threshold strip - right Горизонтальный уплотнитель для монтажа без порога - правый	007-106700600

NAVIGATION | МОДЕЛЬНЫЙ РЯД

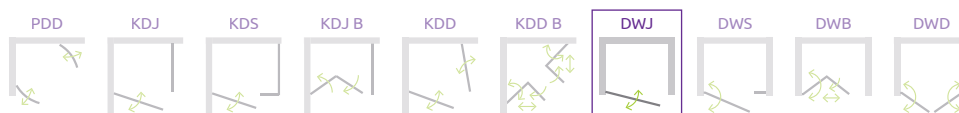



# Eos DWS

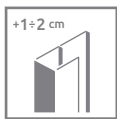
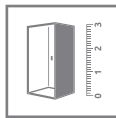
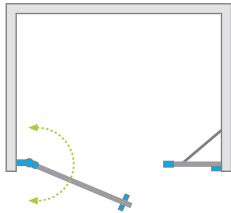

Model Модель	Width of niche (X) Ширина ниши (X)	Height (H) Высота (H)	TRANSPARENT GLASS ПРОЗРАЧНОЕ СТЕКЛО
			Art. No.   № арт.
DWS 100 L	992-1008	1970	37990-01-01NL
DWS 100 R	992-1008	1970	37990-01-01NR
DWS 110 L	1092-1108	1970	37991-01-01NL
DWS 110 R	1092-1108	1970	37991-01-01NR
DWS 120 L	1192-1208	1970	37992-01-01NL
DWS 120 R	1192-1208	1970	37992-01-01NR
DWS 140 L	1392-1408	1970	37993-01-01NL
DWS 140 R	1392-1408	1970	37993-01-01NR

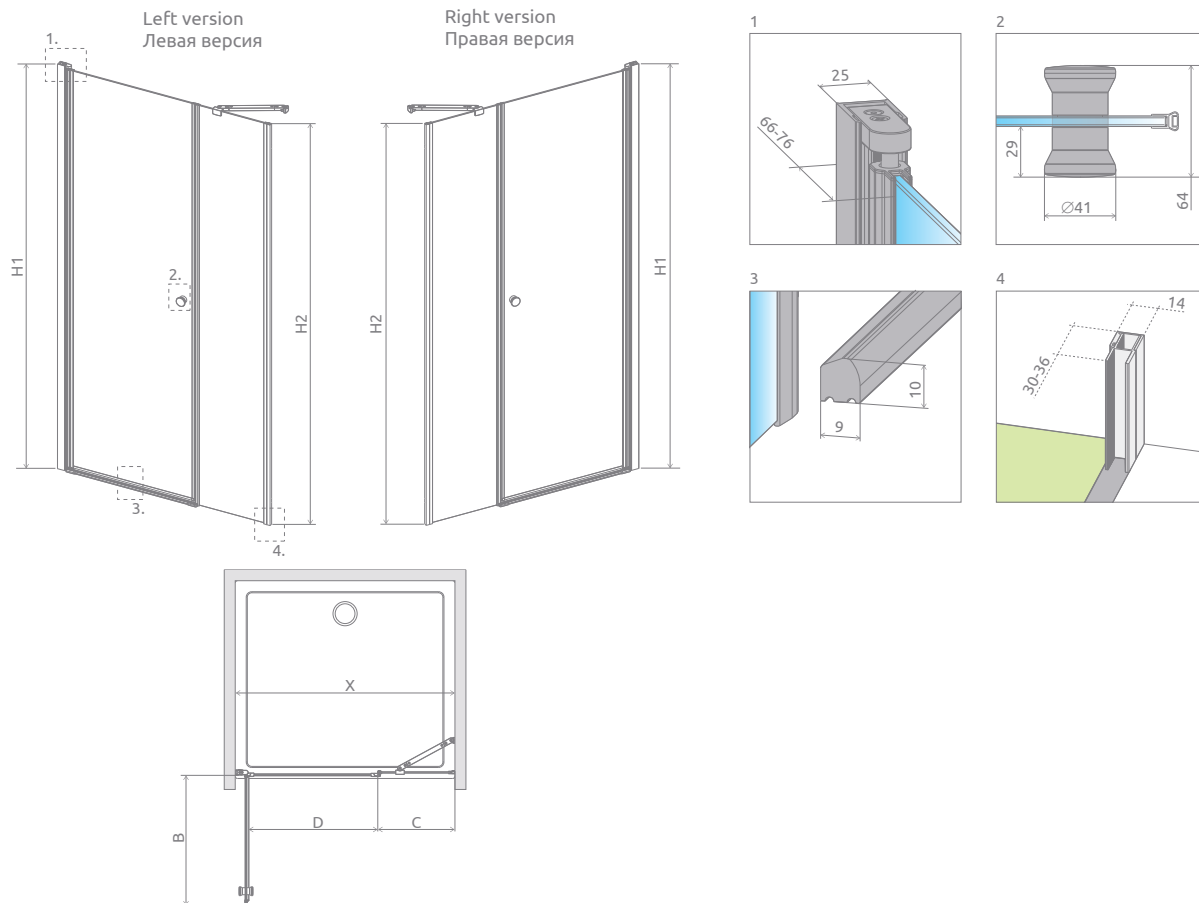

MODEL   МОДЕЛЬ	X	B	C	D	H1	H2
DWS 100	992-1008	585	351-357	591	1970	1950
DWS 110	1092-1108	685	351-357	691	1970	1950
DWS 120	1192-1208	685	451-457	691	1970	1950
DWS 140	1392-1408	785	551-557	791	1970	1950

ADDITIONAL OPTIONS | ДОПОЛНИТЕЛЬНЫЕ ОПЦИИ

GLASS VARIANTS p. 9	SHOWERGUARD COATING p. 8	ENGRAVING ON GLASS p. 34	EXTENSION PROFILES p. 14	WITHOUT THRESHOLD STRIP p. 11	HANDLE EXCHANGE OPTION p. 11	SHOWER BOARDS p. 392	TOWEL HANGER p. 13	ACCESSORIES p. 389
ВАРИАНТЫ ЦВЕТА СТЕКЛА стр. 25	ПОЖИЗНЕННОЕ ЗАЩИТНОЕ ПОКРЫТИЕ стр. 24	ГРАВИРОВКА НА СТЕКЛЕ стр. 35	РАСШИРИТЕЛЬ- НЫЕ ПРОФИЛИ стр. 30	БЕЗ ПОРОГА стр. 27	ЗАМЕНА РУЧЕК стр. 27	ТРАПЫ И ДУШЕВЫЕ ПЛИТЫ стр. 392	ДЕРЖАТЕЛЬ ДЛЯ ПОЛОТЕНЕЦ стр. 29	АКСЕССУАРЫ стр. 389

Extension profiles, horizontal gaskets   Расширительные профили, горизонтальные уплотнители		Art. No.   № арт.
	U profile +2 cm – it can be mounted only on the side of a profile hinge Профиль П-образный +2 см – возможность монтажа только со стороны трубчатой петли	P01-137197001
	U profile +1 cm – it can be installed only on the side of the sidewall Профиль П-образный +1 см – возможность монтажа только со стороны боковой стенки	P01-132195001
	U profile +2 cm – it can be installed only on the side of the sidewall Профиль П-образный +2 см – возможность монтажа только со стороны боковой стенки	P01-133195001
	Horizontal gasket for assembly without a threshold strip - left Горизонтальный уплотнитель для монтажа без порога - левый	007-106700500
	Horizontal gasket for assembly without a threshold strip - right Горизонтальный уплотнитель для монтажа без порога - правый	007-106700600

NAVIGATION | МОДЕЛЬНЫЙ РЯД



# Eos DWB

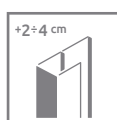
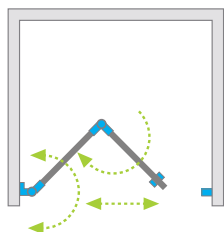

Model Модель	Width of niche (X) Ширина ниши (X)	Height (H) Высота (H)	TRANSPARENT GLASS ПРОЗРАЧНОЕ СТЕКЛО	INTIMATO GLASS СТЕКЛО ИНТИМАТО
			Art. No.   № арт.	Art. No.   № арт.
DWB 70 L	690-710	1970	37883-01-01NL	37883-01-12NL
DWB 70 R	690-710	1970	37883-01-01NR	37883-01-12NR
DWB 80 L	790-810	1970	37813-01-01NL	37813-01-12NL
DWB 80 R	790-810	1970	37813-01-01NR	37813-01-12NR
DWB 90 L	890-910	1970	37803-01-01NL	37803-01-12NL
DWB 90 R	890-910	1970	37803-01-01NR	37803-01-12NR

## ADDITIONAL HANDLE | ДОПОЛНИТЕЛЬНАЯ РУЧКА

details on p. 12 | см. стр. 28



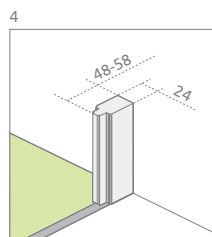
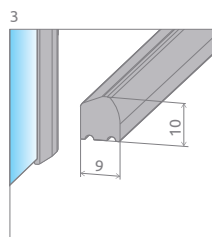
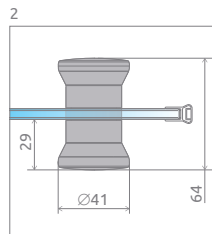
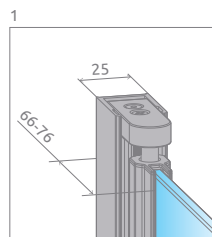
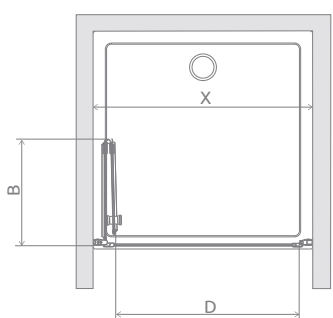
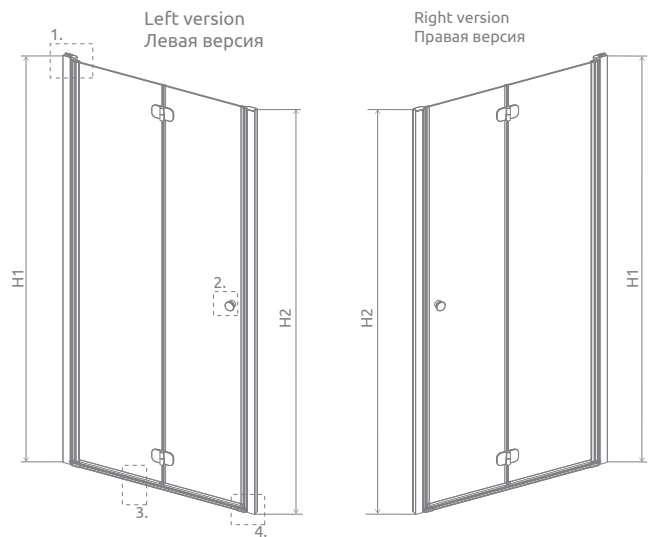

MODEL   МОДЕЛЬ	X	B	D	H1	H2
DWB 70	690-710	337	580	1970	1950
DWB 80	790-810	387	680	1970	1950
DWB 90	890-910	437	780	1970	1950

ADDITIONAL OPTIONS | ДОПОЛНИТЕЛЬНЫЕ ОПЦИИ

GLASS VARIANTS p. 9 ВАРИАНТЫ ЦВЕТА СТЕКЛА стр. 25	SHOWERGUARD COATING p. 8 ПОЖИЗНЕННОЕ ЗАЩИТНОЕ ПОКРЫТИЕ стр. 24	ENGRAVING ON GLASS p. 34 ГРАВИРОВКА НА СТЕКЛЕ стр. 35	EXTENSION PROFILES p. 14 РАСШИРИТЕЛЬНЫЕ ПРОФИЛИ стр. 30	WITHOUT THRESHOLD STRIP p. 11 БЕЗ ПОРОГА стр. 27	HANDLE EXCHANGE OPTION p. 11 ЗАМЕНА РУЧЕК стр. 27	SHOWER BOARDS p. 392 ТРАПЫ И ДУШЕВЫЕ ПЛИТЫ стр. 392	TOWEL HANGER p. 13 ДЕРЖАТЕЛЬ ДЛЯ ПОЛОТЕНЕЦ стр. 29	ADDITIONAL HANDLE p. 12 ДОП. РУЧКА стр. 28	ACCESSORIES p. 389 АКСЕССУАРИ стр. 389

Extension profiles, horizontal gaskets   Расширительные профили, горизонтальные уплотнители		Art. No.   № арт.
	U profile +2 cm – it can be mounted only on the side of a profile hinge Профиль П-образный +2 см – возможность монтажа только со стороны трубчатой петли	P01-137197001
	U profile +2 cm – it can be mounted only on the side of the magnet-catch profile Профиль П-образный +2 см – возможность монтажа только со стороны пристенного профиля под магнит	P01-137195001
	U profile +4 cm – it can be mounted only on the side of the magnet-catch profile Профиль П-образный +4 см – возможность монтажа только со стороны пристенного профиля под магнит	P01-138195001
	Horizontal gasket for assembly without a threshold strip - left Горизонтальный уплотнитель для монтажа без порога - левый	007-106700500
	Horizontal gasket for assembly without a threshold strip - right Горизонтальный уплотнитель для монтажа без порога - правый	007-106700600

NAVIGATION | МОДЕЛЬНЫЙ РЯД



# Eos DWD

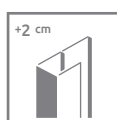
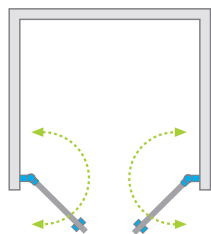

The Eos DWD shower door with intimated glass.  
Дверь в нишу в стекле интимато.

Model Модель	Width of niche (X) Ширина ниши (X)	Height (H) Высота (H)	TRANSPARENT GLASS ПРОЗРАЧНОЕ СТЕКЛО	INTIMATO GLASS СТЕКЛО ИНТИМАТО
			Art. No.   № арт.	Art. No.   № арт.
DWD 70	690-710	1970	37783-01-01N	37783-01-12N
DWD 80	790-810	1970	37713-01-01N	37713-01-12N
DWD 90	890-910	1970	37703-01-01N	37703-01-12N
DWD 100	990-1010	1970	37723-01-01N	37723-01-12N
DWD 120	1190-1210	1970	37773-01-01N	37773-01-12N



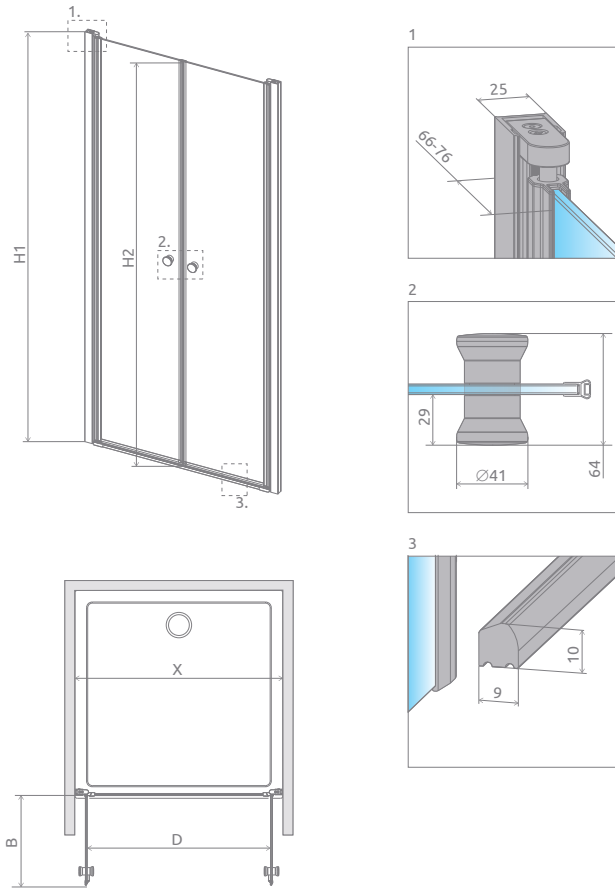

The Eos DWD shower door with transparent glass.  
Дверь в прозрачном стекле.

MODEL   МОДЕЛЬ	X	B	D	H1	H2
DWD 70	690-710	292	585	1970	1950
DWD 80	790-810	342	685	1970	1950
DWD 90	890-910	392	785	1970	1950
DWD 100	990-1010	442	885	1970	1950
DWD 120	1190-1210	542	1085	1970	1950

ADDITIONAL OPTIONS | ДОПОЛНИТЕЛЬНЫЕ ОПЦИИ

GLASS VARIANTS p. 9 ВАРИАНТЫ ЦВЕТА СТЕКЛА стр. 25	SHOWERGUARD COATING p. 8 ПОЖИЗНЕННОЕ ЗАЩИТНОЕ ПОКРЫТИЕ стр. 24	ENGRAVING ON GLASS p. 34 ГРАВИРОВКА НА СТЕКЛЕ стр. 35	EXTENSION PROFILES p. 14 РАСШИРИТЕЛЬНЫЕ ПРОФИЛИ стр. 30	WITHOUT THRESHOLD STRIP p. 11 БЕЗ ПОРОГА стр. 27	HANDLE EXCHANGE OPTION p. 11 ЗАМЕНА РУЧЕК стр. 27	SHOWER BOARDS p. 392 ТРАПЫ И ДУШЕВЫЕ ПЛИТЫ стр. 392	ACCESSORIES p. 389 АКСЕССУАРЫ стр. 389

Extension profiles, horizontal gaskets   Расширительные профили, горизонтальные уплотнители		Art. No.   № арт.
	U profile +2 cm Профиль П-образный +2 см	P01-137197001
	Horizontal gasket for assembly without a threshold strip - left Горизонтальный уплотнитель для монтажа без порога - левый	007-106700500
	Horizontal gasket for assembly without a threshold strip - right Горизонтальный уплотнитель для монтажа без порога - правый	007-106700600

NAVIGATION | МОДЕЛЬНЫЙ РЯД



# EOS II



Tempered safety glass, thickness: 6 mm, compliant with PN:EN 12150:1

Безопасное закалённое стекло, толщиной 6 мм, в соответствии со стандартом PN:EN 12150:1

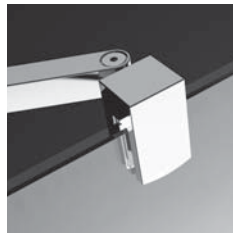

Solid support bars ensure stable construction of shower enclosure

Прочные алюминиевые стабилизаторы гарантируют стабильную конструкцию кабин



Hinges with up and down mechanism

Петля с подъемно-опускным механизмом

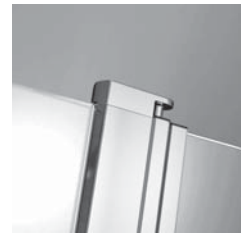

Tempered safety glass 6 mm

Безопасное закалённое стекло толщиной 6 мм



As a standard, all glass items are covered with the **EasyClean®** coating that facilitates the process of keeping shower enclosure clean.

На все стекла стандартно наносится покрытие **EasyClean®**, которое помогает содержать кабину в чистоте.



An adjustment mechanism which allows to compensate for wall irregularity

Система компенсации неровностей стен



Gaskets ensuring leak proof performance

Уплотнители, обеспечивающие герметичность кабины



The shape of the threshold enables water to drain off to the inside

Форма порога способствует отводу воды внутрь кабины

## STANDARD GLASS FINISH ЦВЕТ СТЕКЛА СТАНДАРТ



01 Transparent  
01 Прозрачное

## PROFILE FINISH ЦВЕТ ПРОФИЛЯ

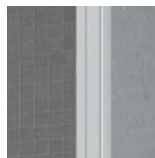

01 Chrome  
01 Хром

## ADDITIONAL OPTIONS | ДОПОЛНИТЕЛЬНЫЕ ОПЦИИ



### GLASS VARIANTS\*

Product is available in several glass variants (details on p. 9).

### ВАРИАНТЫ СТЕКЛА\*

Кабина доступна в нескольких вариантах стекла (см. стр. 25).

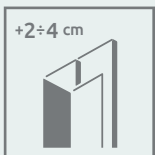

### EXTENSION PROFILES

If you can not find suitable shower enclosure or shower door for your bathroom, then you can use extension profiles. Information about the profiles can be found on the page of particular model of the cabin.

### РАСШИРИТЕЛЬНЫЕ ПРОФИЛИ

Размер кабины или двери возможно увеличить на +2 или +4 см так чтобы установить в нестандартных проемах или на нестандартных поддонах.

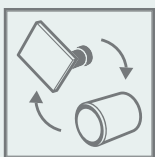

### POSSIBILITY OF PAID CONVERSION OF THE HANDLES

Please note it clearly in the order and specify the article number of appropriate handle.

### ЗАМЕНА РУЧЕК

Возможность платной замены ручки.

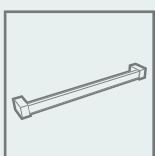

### TOWEL HANGER

Possibility to order a rail hanger, ideal for hanging a towel. Details on p. 13.

### ДЕРЖАТЕЛЬ ДЛЯ ПОЛОТЕНЕЦ

Под заказ фабрика может сделать полотенцедержатель на стекле. Более подробно на стр. 29.

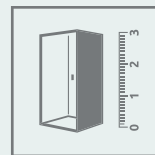

### MADE TO MEASURE

Products marked with this pictogram are available in our "made to measure" programme eg. with non-standard dimensions, with slants, cutouts for the seat or bath. (More information on our website).

### НЕСТАНДАРТНЫЕ КАБИНЫ ПОД ЗАКАЗ

Модели обозначенные таким символом доступны в нестандартных размерах и формах, например с вырезами под мансарду или сидение. Больше информации на сайте.

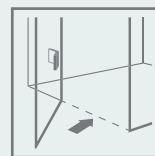

### POSSIBILITY OF ORDERING WITHOUT A THRESHOLD STRIP

Details on p. 11.

### ВОЗМОЖНОСТЬ МОНТАЖА БЕЗ ПОРОГА

Больше информации на стр. 27.



### LIFETIME COATING

Possibility to order products with transparent glass with a lifetime ShowerGuard® coating. Details on p. 8.

### ПОЖИЗНЕННОЕ ЗАЩИТНОЕ ПОКРЫТИЕ

Под заказ фабрика может сделать кабину в стандартном либо нестандартном размере из прозрачного стекла (01) с покрытием ShowerGuard®. Больше информации на стр. 24.

\* We do not offer products from Eos II series in Pixarena glass.

\* Ни одна модель из этой коллекции в стекле Pixarena не производится.



Eos II

Eos II



# Eos II PDD

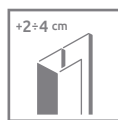
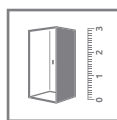
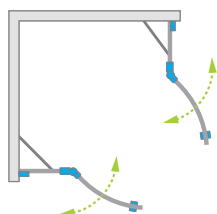

Shower enclosure set consists of 2 parts: left and right. Please specify both article numbers when making an order.  
В заказе надо указать 2 номера артикулов: левой и правой части кабины.

## LEFT PART | ЛЕВАЯ ЧАСТЬ КАБИНЫ

Model Модель	Tray width (A1) Ширина поддона (A1)	Dimension to the glass panel axis (Y1) Размер к оси стекла (Y1)	Height (H) Высота (H)	TRANSPARENT GLASS ПРОЗРАЧНОЕ СТЕКЛО
				Art. No.   № арт.
PDD 80 L	800	769-779	1950	3799470-01L
PDD 90 L	900	869-879	1950	3799471-01L
PDD 100 L	1000	969-979	1950	3799472-01L

## RIGHT PART | ПРАВАЯ ЧАСТЬ КАБИНЫ

Model Модель	Tray width (A2) Ширина поддона (A2)	Dimension to the glass panel axis (Y2) Размер к оси стекла (Y2)	Height (H) Высота (H)	TRANSPARENT GLASS ПРОЗРАЧНОЕ СТЕКЛО
				Art. No.   № арт.
PDD 80 R	800	769-779	1950	3799470-01R
PDD 90 R	900	869-879	1950	3799471-01R
PDD 100 R	1000	969-979	1950	3799472-01R

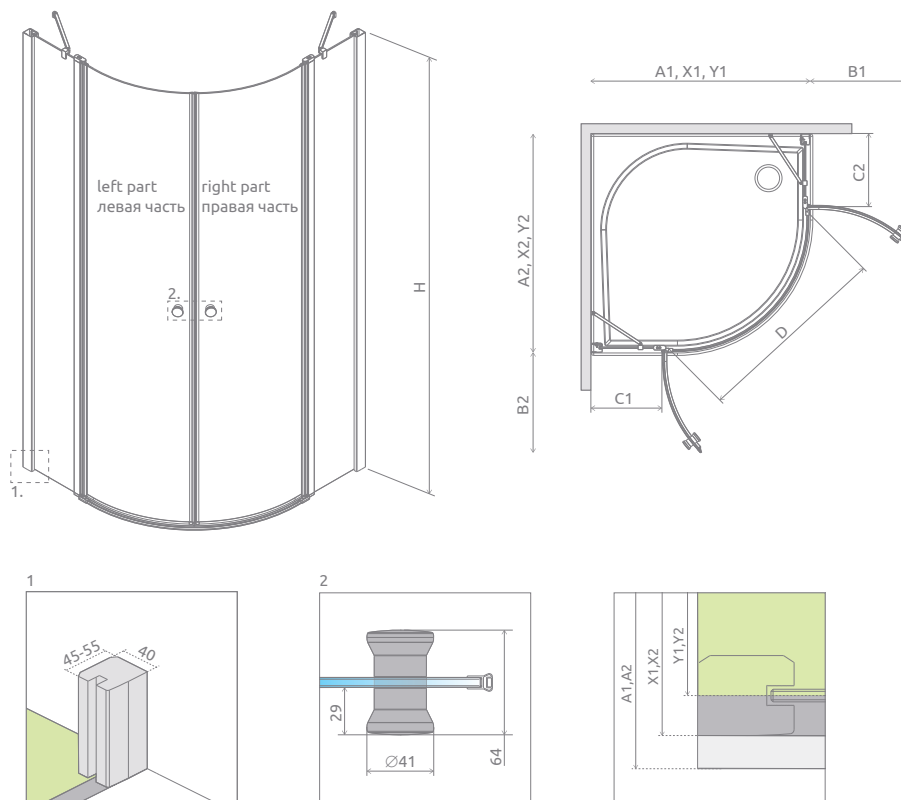

MODEL   МОДЕЛЬ	A1	A2	X1	X2	Y1	Y2	B1	B2	C1	C2	D	H
PDD 80Lx80R	800	800	788-798	788-798	769-779	769-779	406	406	191-201	191-201	793	1950
PDD 80Lx90R	800	900	788-798	888-898	769-779	869-879	406	406	191-201	291-301	793	1950
PDD 80Lx100R	800	1000	788-798	988-998	769-779	969-979	406	406	191-201	391-401	793	1950
PDD 90Lx80R	900	800	888-898	788-798	869-879	769-779	406	406	291-301	191-201	793	1950
PDD 90Lx90R	900	900	888-898	888-898	869-879	869-879	406	406	291-301	291-301	793	1950
PDD 90Lx100R	900	1000	888-898	988-998	869-879	969-979	406	406	291-301	391-401	793	1950
PDD 100Lx80R	1000	800	988-998	788-798	969-979	769-779	406	406	391-401	191-201	793	1950
PDD 100Lx90R	1000	900	988-998	888-898	969-979	869-879	406	406	391-401	291-301	793	1950
PDD 100Lx100R	1000	1000	988-998	988-998	969-979	969-979	406	406	391-401	391-401	793	1950

ADDITIONAL OPTIONS | ДОПОЛНИТЕЛЬНЫЕ ОПЦИИ

EXTENSION PROFILES p. 14 РАСШИРИТЕЛЬНЫЕ ПРОФИЛИ стр. 30	HANDLE EXCHANGE OPTION p. 11 ЗАМЕНА РУЧЕК стр. 27	WITHOUT THRESHOLD STRIP p. 11 БЕЗ ПОРОГА стр. 27	SHOWER BOARDS p. 392 ТРАПЫ И ДУШЕВЫЕ ПЛИТЫ стр. 392	ACCESSORIES p. 389 АКСЕССУАРЫ стр. 389

Extension profiles, horizontal gaskets   Расширительные профили, горизонтальные уплотнители		Art. No.   № арт.
	U profile +2 cm Профиль П-образный +2 см	P01-110195001
	U profile +4 cm Профиль П-образный +4 см	P01-111195001
	Horizontal gasket for assembly without a threshold strip - left Горизонтальный уплотнитель для монтажа без порога - левый	007-106301100
	Horizontal gasket for assembly without a threshold strip - right Горизонтальный уплотнитель для монтажа без порога - правый	007-106301200

NAVIGATION | МОДЕЛЬНЫЙ РЯД





# Eos II KDJ

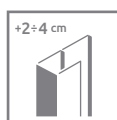
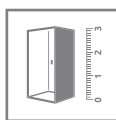
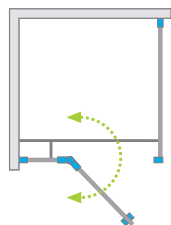

Shower enclosure set consists of 2 parts: door and sidewall. Please specify both article numbers when making an order.  
В заказе надо указать 2 номера артикулов: двери и боковой стенки.

## DOOR | ДВЕРЬ

Model Модель	Tray width (A1) Ширина поддона (A1)	Dimension to the glass panel axis (Y1) Размер к оси стекла (Y1)	Height (H) Высота (H)	TRANSPARENT GLASS ПРОЗРАЧНОЕ СТЕКЛО
				Art. No.   № арт.
KDJ door 80 L	800	773-783	1950	3799420-01L
KDJ door 80 R	800	773-783	1950	3799420-01R
KDJ door 90 L	900	873-883	1950	3799421-01L
KDJ door 90 R	900	873-883	1950	3799421-01R
KDJ door 100 L	1000	973-983	1950	3799422-01L
KDJ door 100 R	1000	973-983	1950	3799422-01R
KDJ door 110 L	1100	1073-1083	1950	3799423-01L
KDJ door 110 R	1100	1073-1083	1950	3799423-01R
KDJ door 120 L	1200	1173-1183	1950	3799424-01L
KDJ door 120 R	1200	1173-1183	1950	3799424-01R

## SIDEWALL | БОКОВАЯ СТЕНКА

Model Модель	Tray width (A2) Ширина поддона (A2)	Dimension to the glass panel axis (Y2) Размер к оси стекла (Y2)	Height (H) Высота (H)	TRANSPARENT GLASS ПРОЗРАЧНОЕ СТЕКЛО
				Art. No.   № арт.
S2 75 L	750	723-733	1950	3799429-01L
S2 75 R	750	723-733	1950	3799429-01R
S2 80 L	800	773-783	1950	3799430-01L
S2 80 R	800	773-783	1950	3799430-01R
S2 90 L	900	873-883	1950	3799431-01L
S2 90 R	900	873-883	1950	3799431-01R
S2 100 L	1000	973-983	1950	3799432-01L
S2 100 R	1000	973-983	1950	3799432-01R

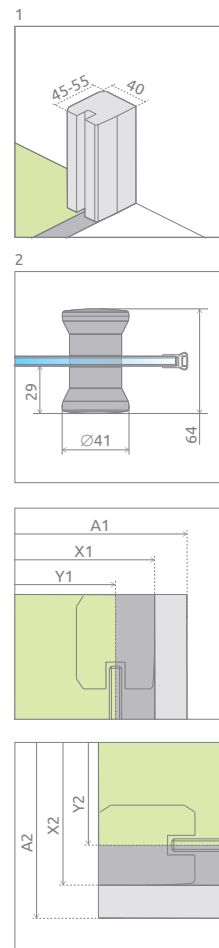
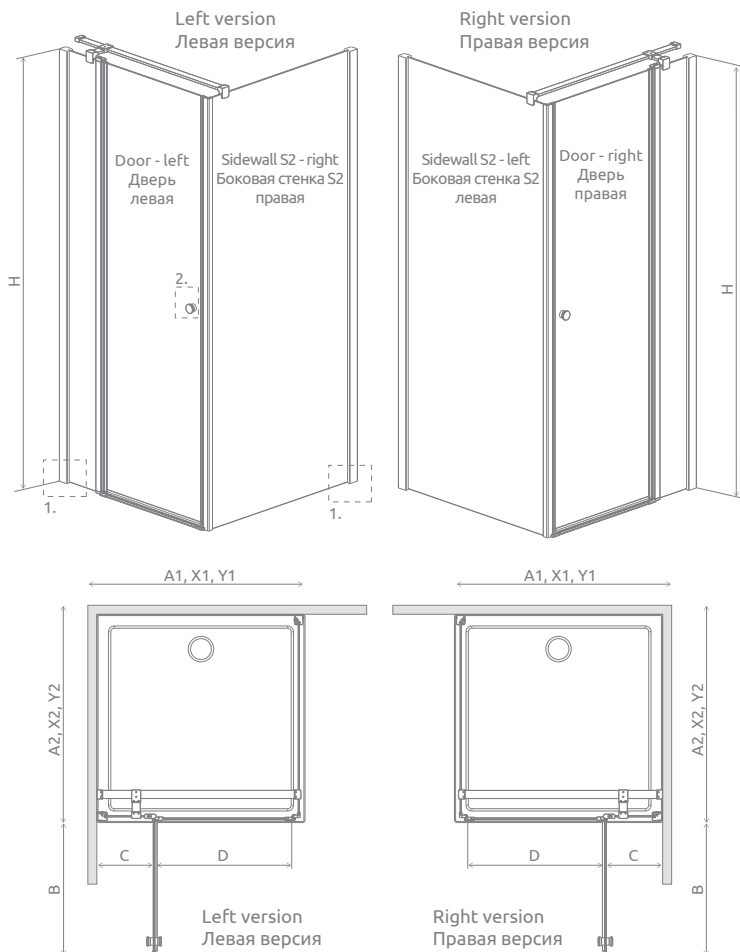

DOOR   ДВЕРЬ	A1	X1	Y1	B	C	D	H
KDJ door 80	800	792-802	773-783	480	245-255	488	1950
KDJ door 90	900	892-902	873-883	580	245-255	588	1950
KDJ door 100	1000	992-1002	973-983	680	245-255	688	1950
KDJ door 110	1100	1092-1102	1073-1083	680	345-355	688	1950
KDJ door 120	1200	1192-1202	1173-1183	780	345-355	788	1950

SIDEWALL S2 БОКОВАЯ СТЕНКА S2	A2	X2	Y2
S2 75	750	742-752	723-733
S2 80	800	792-802	773-783
S2 90	900	892-902	873-883
S2 100	1000	992-1002	973-983

ADDITIONAL OPTIONS | ДОПОЛНИТЕЛЬНЫЕ ОПЦИИ

GLASS VARIANTS, p. 9	SHOWERGUARD COATING p. 8	ENGRAVING ON GLASS p. 34	EXTENSION PROFILES p. 14	HANDLE EXCHANGE OPTION p. 11	WITHOUT THRESHOLD STRIP p. 11	SHOWER BOARDS p. 392	TOWEL HANGER p. 13	ACCESSORIES p. 389
ВАРИАНТЫ ЦВЕТА СТЕКЛА стр. 25	ПОЖИЗНЕННОЕ ЗАЩИТНОЕ ПОКРЫТИЕ стр. 24	ГРАВИРОВКА НА СТЕКЛЕ стр. 35	РАСШИРИТЕЛЬНЫЕ ПРОФИЛИ стр. 30	ЗАМЕНА РУЧЕК стр. 27	БЕЗ ПОРОГА стр. 27	ТРАПЫ И ДУШЕВЫЕ ПЛИТЫ стр. 392	ДЕРЖАТЕЛЬ ДЛЯ ПОЛОТЕНЕЦ стр. 29	АКСЕССУАРЫ стр. 389

Extension profiles, horizontal gaskets   Расширительные профили, горизонтальные уплотнители		Art. No.   № арт.
	U profile +2 cm Профиль П-образный +2 см	P01-110195001
	U profile +4 cm Профиль П-образный +4 см	P01-111195001
	Horizontal gasket for assembly without a threshold strip - left Горизонтальный уплотнитель для монтажа без порога - левый	007-106700500
	Horizontal gasket for assembly without a threshold strip - right Горизонтальный уплотнитель для монтажа без порога - правый	007-106700600

NAVIGATION | МОДЕЛЬНЫЙ РЯД



# Eos II KDS

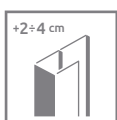
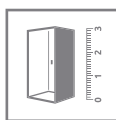
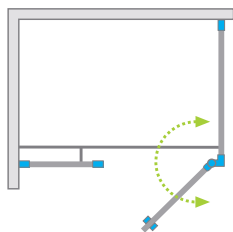

Shower enclosure set consists of 2 parts: door and sidewall. Please specify both article numbers when making an order.  
В заказе надо указать 2 номера артикулов: двери и боковой стенки.

## DOOR | ДВЕРЬ

Model Модель	Tray width (A1) Ширина поддона (A1)	Dimension to the glass panel axis (Y1) Размер к оси стекла (Y1)	Height (H) Высота (H)	TRANSPARENT GLASS ПРОЗРАЧНОЕ СТЕКЛО
				Art. No.   № арт.
KDS door 90 L	900	871-881	1950	3799481-01L
KDS door 90 R	900	871-881	1950	3799481-01R
KDS door 100 L	1000	971-981	1950	3799482-01L
KDS door 100 R	1000	971-981	1950	3799482-01R
KDS door 110 L	1100	1071-1081	1950	3799483-01L
KDS door 110 R	1100	1071-1081	1950	3799483-01R
KDS door 120 L	1200	1171-1181	1950	3799484-01L
KDS door 120 R	1200	1171-1181	1950	3799484-01R

## SIDEWALL | БОКОВАЯ СТЕНКА

Model Модель	Tray width (A2) Ширина поддона (A2)	Dimension to the glass panel axis (Y2) Размер к оси стекла (Y2)	Height (H) Высота (H)	TRANSPARENT GLASS ПРОЗРАЧНОЕ СТЕКЛО
				Art. No.   № арт.
S1 75 L	750	722-732	1970	3799409-01L
S1 75 R	750	722-732	1970	3799409-01R
S1 80 L	800	772-782	1970	3799410-01L
S1 80 R	800	772-782	1970	3799410-01R
S1 90 L	900	872-882	1970	3799411-01L
S1 90 R	900	872-882	1970	3799411-01R
S1 100 L	1000	972-982	1970	3799412-01L
S1 100 R	1000	972-982	1970	3799412-01R

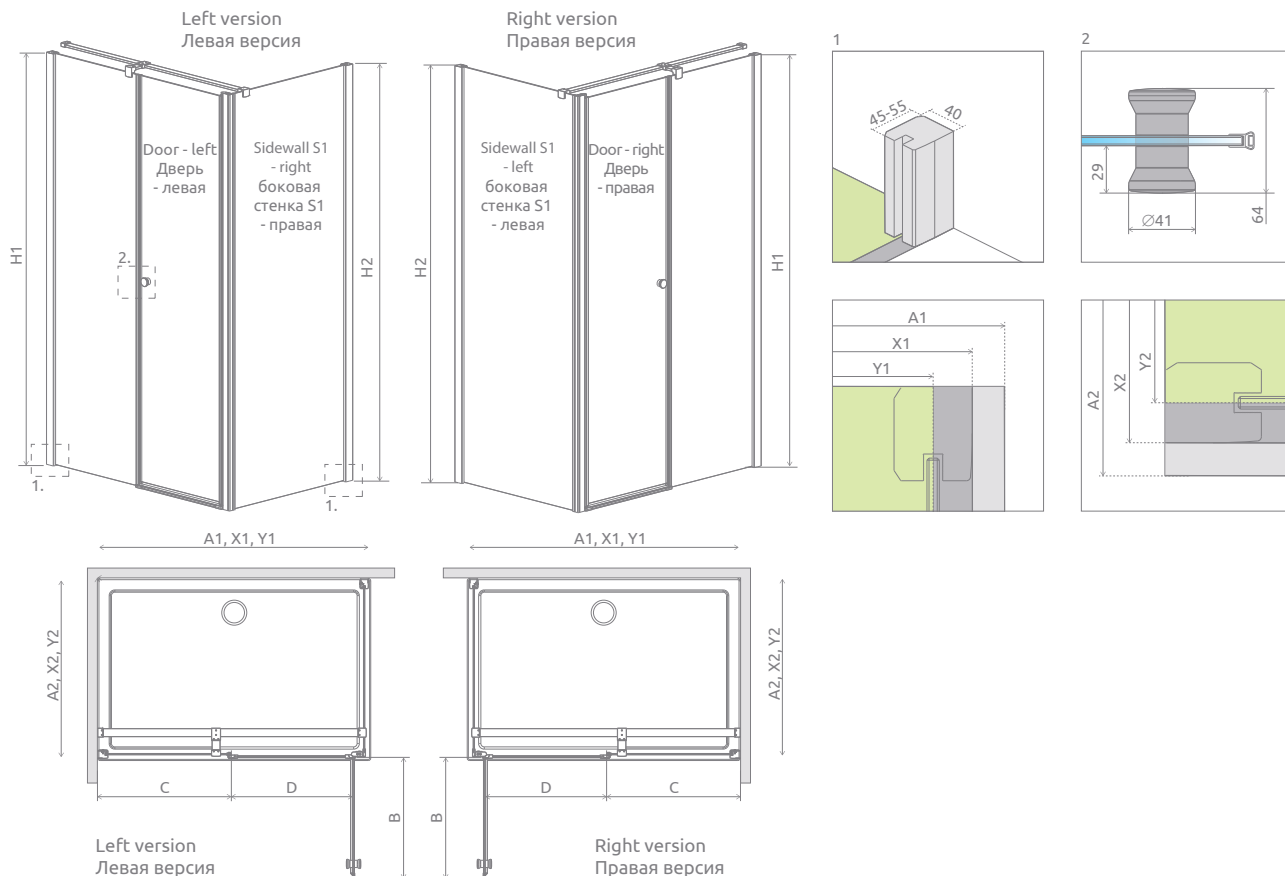

DOOR   ДВЕРЬ	A1	X1	Y1	B	C	D	H1	H2
KDS door 90	900	890-900	871-881	525	285-295	530	1950	1970
KDS door 100	1000	990-1000	971-981	525	385-395	530	1950	1970
KDS door 110	1100	1090-1100	1071-1081	525	485-495	530	1950	1970
KDS door 120	1200	1190-1200	1171-1181	525	585-595	530	1950	1970

SIDEWALL S1 / БОКОВАЯ СТЕНКА S1	A2	X2	Y2
S1 75	750	740-750	722-732
S1 80	800	790-800	772-782
S1 90	900	890-900	872-882
S1 100	1000	990-1000	972-982

ADDITIONAL OPTIONS | ДОПОЛНИТЕЛЬНЫЕ ОПЦИИ

GLASS VARIANTS, p. 9	SHOWERGUARD COATING p. 8	ENGRAVING ON GLASS p. 34	EXTENSION PROFILES p. 14	HANDLE EXCHANGE OPTION p. 11	WITHOUT THRESHOLD STRIP p. 11	SHOWER BOARDS p. 392	TOWEL HANGER p. 13	ACCESSORIES p. 389
ВАРИАНТЫ ЦВЕТА СТЕКЛА стр. 25	ПОЖИЗНЕННОЕ ЗАЩИТНОЕ ПОКРЫТИЕ стр. 24	ГРАВИРОВКА НА СТЕКЛЕ стр. 35	РАСШИРИТЕЛЬНЫЕ ПРОФИЛИ стр. 30	ЗАМЕНА РУЧЕК стр. 27	БЕЗ ПОРОГА стр. 27	ТРАПЫ И ДУШЕВЫЕ ПЛИТЫ стр. 392	ДЕРЖАТЕЛЬ ДЛЯ ПОЛОТЕНЕЦ стр. 29	АКСЕССУАРЫ стр. 389

Extension profiles, horizontal gaskets   Расширительные профили, горизонтальные уплотнители		Art. No.   № арт.
	U profile +2 cm – sidewall extension mounted from the side of the door Профиль П-образный +2 см - можно расширить пристенок двери	P01-110195001
	U profile +4 cm – sidewall extension mounted from the side of the door Профиль П-образный +4см - можно расширить пристенок двери	P01-111195001
	U profile +2 cm – sidewall extension mounted from the side of the wall Профиль П-образный +2 см - можно расширить боковую стенку со стороны стены	P01-110197001
	U profile +4 cm - an extension of the sidewall from the side of the wall Профиль П-образный +4см - расширение боковой стенки со стороны стены	P01-111197001
	Horizontal gasket for assembly without a threshold strip - left Горизонтальный уплотнитель для монтажа без порога - левый	007-106700500
	Horizontal gasket for assembly without a threshold strip - right Горизонтальный уплотнитель для монтажа без порога - правый	007-106700600

NAVIGATION | МОДЕЛЬНЫЙ РЯД



# Eos II KDD

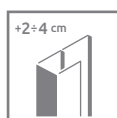
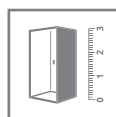
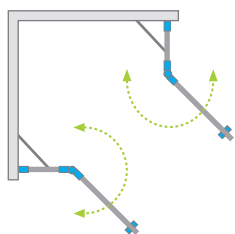

Shower enclosure set consists of 2 parts: left and right. Please specify both article numbers when making an order.  
В заказе надо указать 2 номера артикулов: левой и правой части кабины.

## LEFT PART | ЛЕВАЯ ЧАСТЬ КАБИНЫ

Model Модель	Tray width (A1) Ширина поддона (A1)	Dimension to the glass panel axis (Y1) Размер к оси стекла (Y1)	Height (H) Высота (H)	TRANSPARENT GLASS ПРОЗРАЧНОЕ СТЕКЛО
				Art. No.   № арт.
KDD 80 L	800	773-783	1950	3799460-01L
KDD 90 L	900	873-883	1950	3799461-01L
KDD 100 L	1000	973-983	1950	3799462-01L

## RIGHT PART | ПРАВАЯ ЧАСТЬ КАБИНЫ

Model Модель	Tray width (A2) Ширина поддона (A2)	Dimension to the glass panel axis (Y2) Размер к оси стекла (Y2)	Height (H) Высота (H)	TRANSPARENT GLASS ПРОЗРАЧНОЕ СТЕКЛО
				Art. No.   № арт.
KDD 80 R	800	773-783	1950	3799460-01R
KDD 90 R	900	873-883	1950	3799461-01R
KDD 100 R	1000	973-983	1950	3799462-01R



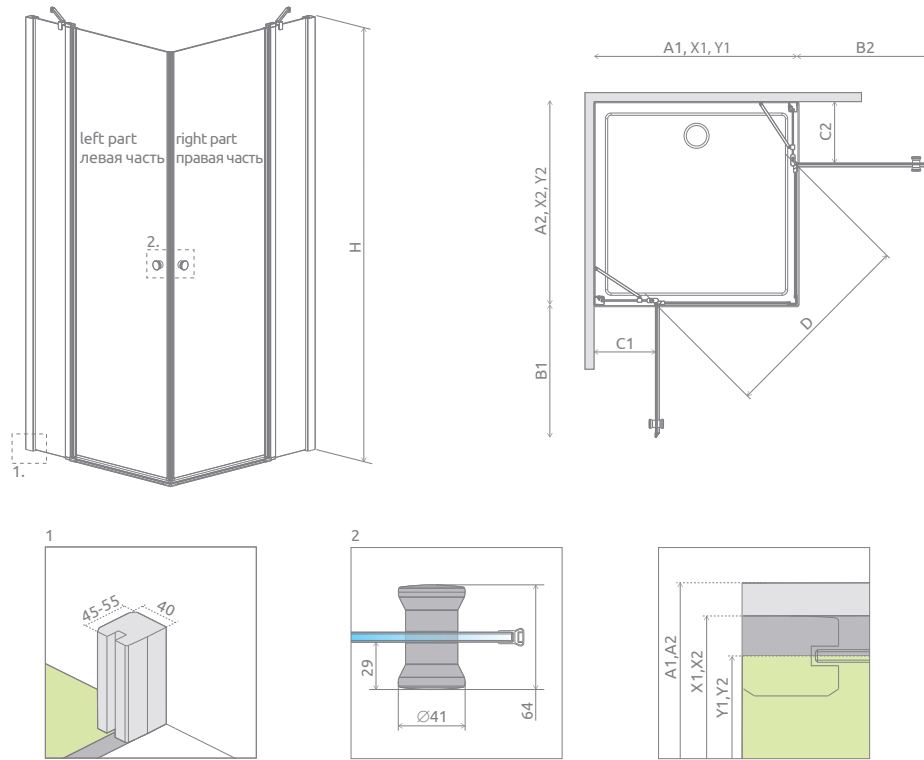

MODEL   МОДЕЛЬ	A1	A2	X1	X2	Y1	Y2	B1	B2	C1	C2	D	H
KDD 80Lx80R	800	800	792-802	792-802	773-783	773-783	485	485	270-280	270-280	690	1950
KDD 80Lx90R	800	900	792-802	892-902	773-783	873-883	485	585	270-280	270-280	760	1950
KDD 80Lx100R	800	1000	792-802	992-1002	773-783	973-983	485	685	270-280	270-280	830	1950
KDD 90Lx80R	900	800	892-902	792-802	873-883	773-783	585	485	270-280	270-280	760	1950
KDD 90Lx90R	900	900	892-902	892-902	873-883	873-883	585	585	270-280	270-280	830	1950
KDD 90Lx100R	900	1000	892-902	992-1002	873-883	973-983	585	685	270-280	270-280	900	1950
KDD 100Lx80R	1000	800	992-1002	792-802	973-983	773-783	685	485	270-280	270-280	830	1950
KDD 100Lx90R	1000	900	992-1002	892-902	973-983	873-883	685	585	270-280	270-280	900	1950
KDD 100Lx100R	1000	1000	992-1002	992-1002	973-983	973-983	685	685	270-280	270-280	970	1950

ADDITIONAL OPTIONS | ДОПОЛНИТЕЛЬНЫЕ ОПЦИИ

GLASS VARIANTS, p. 9	SHOWERGUARD COATING p. 8	ENGRAVING ON GLASS p. 34	EXTENSION PROFILES p. 14	HANDLE EXCHANGE OPTION p. 11	WITHOUT THRESHOLD STRIP p. 11	SHOWER BOARDS p. 392	ACCESSORIES p. 389
ВАРИАНТЫ ЦВЕТА СТЕКЛА стр. 25	ПОЖИЗНЕННОЕ ЗАЩИТНОЕ ПОКРЫТИЕ стр. 24	ГРАВИРОВКА НА СТЕКЛЕ стр. 35	РАСШИРИТЕЛЬНЫЕ ПРОФИЛИ стр. 30	ЗАМЕНА РУЧЕК стр. 27	БЕЗ ПОРОГА стр. 27	ТРАПЫ И ДУШЕВЫЕ ПЛИТЫ стр. 392	АКСЕССУАРЫ стр. 389

Extension profiles, horizontal gaskets   Расширительные профили, горизонтальные уплотнители		Art. No.   № арт.
	U profile +2 cm Профиль П-образный +2 см	P01-110195001
	U profile +4 cm Профиль П-образный +4 см	P01-111195001
	Horizontal gasket for assembly without a threshold strip - left Горизонтальный уплотнитель для монтажа без порога - левый	007-106700500
	Horizontal gasket for assembly without a threshold strip - right Горизонтальный уплотнитель для монтажа без порога - правый	007-106700600

NAVIGATION | МОДЕЛЬНЫЙ РЯД



# Eos II DWD+S

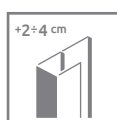
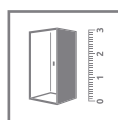
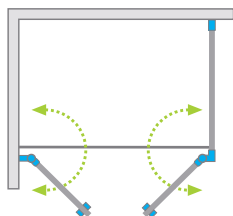

Shower enclosure set consists of 2 parts: door and sidewall. Please specify both article numbers when making an order.  
В заказе надо указать 2 номера артикулов: двустворчатой двери и боковой стенки.

## DOOR | ДВЕРЬ

Model Модель	Tray width (A1) Ширина поддона (A1)	Dimension to the glass panel axis (Y1) Размер к оси стекла (Y1)	Height (H) Высота (H)	TRANSPARENT GLASS ПРОЗРАЧНОЕ СТЕКЛО
				Art. No.   № арт.
DWD+S door 80	800	772-782	1970	3799490-01
DWD+S door 90	900	872-882	1970	3799491-01
DWD+S door 100	1000	972-982	1970	3799492-01
DWD+S door 110	1100	1072-1082	1970	3799493-01
DWD+S door 120	1200	1172-1182	1970	3799494-01

## SIDEWALL S1 | БОКОВАЯ СТЕНКА S1

Model Модель	Tray width (A2) Ширина поддона (A2)	Dimension to the glass panel axis (Y2) Размер к оси стекла (Y2)	Height (H) Высота (H)	TRANSPARENT GLASS ПРОЗРАЧНОЕ СТЕКЛО
				Art. No.   № арт.
S1 75 L	750	722-732	1970	3799409-01L
S1 75 R	750	722-732	1970	3799409-01R
S1 80 L	800	772-782	1970	3799410-01L
S1 80 R	800	772-782	1970	3799410-01R
S1 90 L	900	872-882	1970	3799411-01L
S1 90 R	900	872-882	1970	3799411-01R
S1 100 L	1000	972-982	1970	3799412-01L
S1 100 R	1000	972-982	1970	3799412-01R

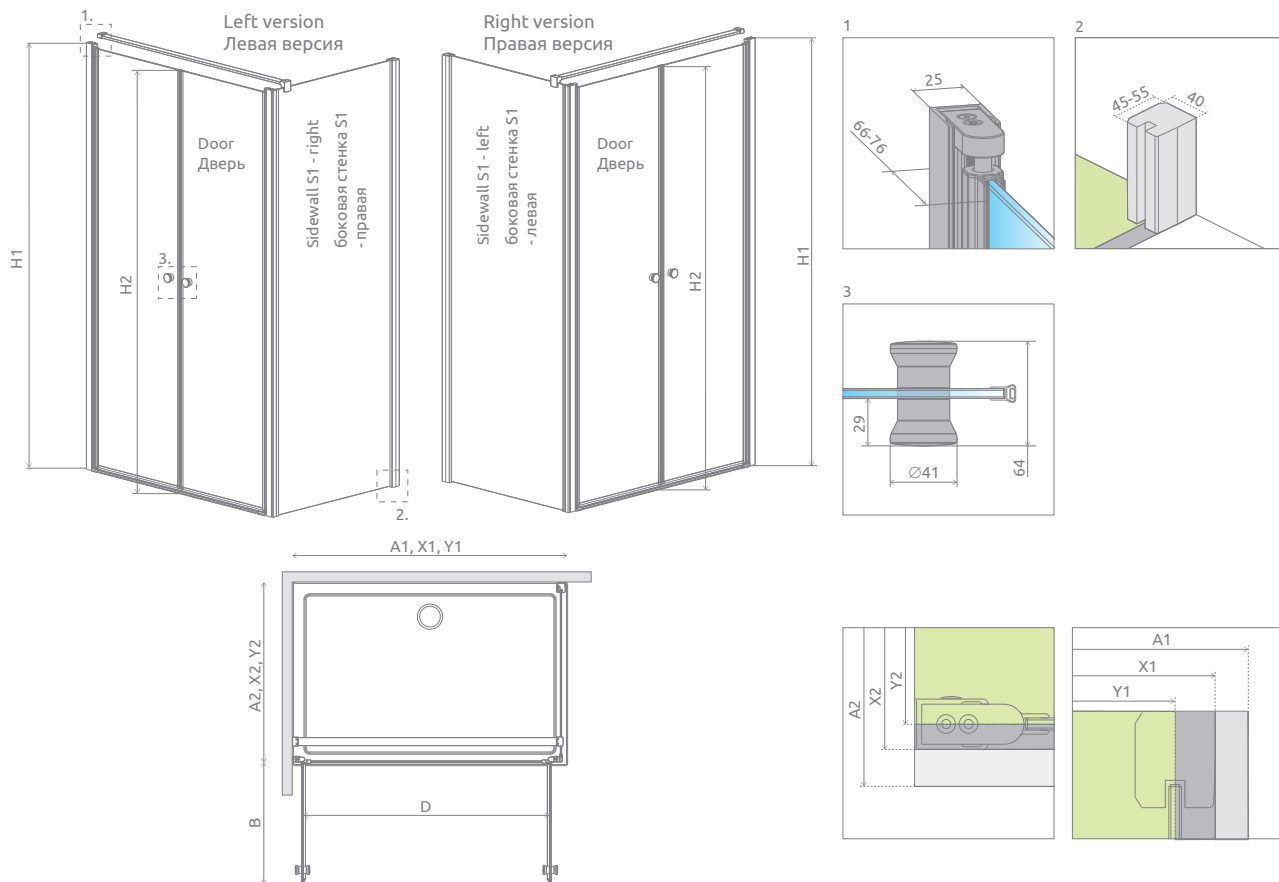

DOOR   ДВЕРЬ	A1	X1	Y1	B	D	H1	H2
DWD+S door 80	800	790-800	772-782	330	675	1970	1950
DWD+S door 90	900	890-900	872-882	380	775	1970	1950
DWD+S door 100	1000	990-1000	972-982	430	875	1970	1950
DWD+S door 110	1100	1090-1100	1072-1082	480	975	1970	1950
DWD+S door 120	1200	1190-1200	1172-1182	530	1075	1970	1950

SIDEWALL S1 БОКОВАЯ СТЕНКА S1	A2	X2	Y2
S1 75	750	735-745	722-732
S1 80	800	785-795	772-782
S1 90	900	885-895	872-882
S1 100	1000	985-995	972-982

ADDITIONAL OPTIONS | ДОПОЛНИТЕЛЬНЫЕ ОПЦИИ

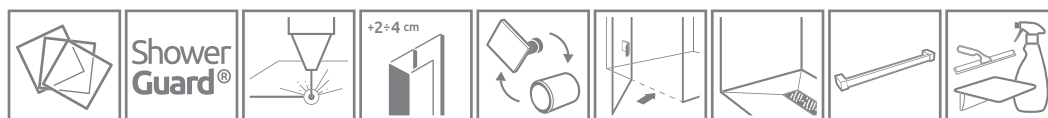

GLASS VARIANTS, p. 9 ВАРИАНТЫ ЦВЕТА СТЕКЛА стр. 25	SHOWERGUARD COATING p. 8 ПОЖИЗНЕННОЕ ЗАЩИТНОЕ ПОКРЫТИЕ стр. 24	ENGRAVING ON GLASS p. 34 ГРАВИРОВКА НА СТЕКЛЕ стр. 35	EXTENSION PROFILES p. 14 РАСШИРИТЕЛЬНЫЕ ПРОФИЛИ стр. 30	HANDLE EXCHANGE OPTION p. 11 ЗАМЕНА РУЧЕК стр. 27	WITHOUT THRESHOLD STRIP p. 11 БЕЗ ПОРОГА стр. 27	SHOWER BOARDS p. 392 ТРАПЫ И ДУШЕВЫЕ ПЛИТЫ стр. 392	TOWEL HANGER p. 13 ДЕРЖАТЕЛЬ ДЛЯ ПОЛОТЕНЕЦ стр. 29	ACCESSORIES p. 389 АКСЕССУАРЫ стр. 389
---	---	--	--	--	---	--	---	---

Extension profiles, horizontal gaskets   Расширительные профили, горизонтальные уплотнители		Art. No.   № арт.
	U-profile +2cm - can be installed as an extension of the tubular hinge Профиль П-образный +2см - расширение пристенного профиля со стороны петли	P01-137197001
	U profile +2cm - an extension of the sidewall from the side of the wall Профиль П-образный +2см - расширение боковой стенки со стороны стены	P01-110197001
	U profile +4cm - an extension of the sidewall from the side of the wall Профиль П-образный +4см - расширение боковой стенки со стороны стены	P01-111197001
	Horizontal gasket for assembly without a threshold strip - left Горизонтальный уплотнитель для монтажа без порога - левый	007-106700500
	Horizontal gasket for assembly without a threshold strip - right Горизонтальный уплотнитель для монтажа без порога - правый	007-106700600

NAVIGATION | МОДЕЛЬНЫЙ РЯД



# Eos II DWD+2S

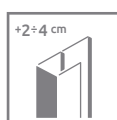
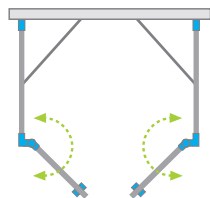

Shower enclosure set consists of 3 parts: shower door and 2 sidewalls. Please specify all the article numbers when making an order  
В заказе надо указать 3 номера артикулов: двери кабины и боковых стенок.

## DOOR | ДВЕРЬ

Model Модель	Tray width (A1) Ширина поддона (A1)	Dimension to the glass panel axis (Y1) Размер к оси стекла (Y1)	Height (H) Высота (H)	TRANSPARENT GLASS ПРОЗРАЧНОЕ СТЕКЛО
				Art. No.   № арт.
DWD+2S door 80	800	742	1970	3799400-01
DWD+2S door 90	900	842	1970	3799401-01
DWD+2S door 100	1000	942	1970	3799402-01
DWD+2S door 110	1100	1042	1970	3799403-01
DWD+2S door 120	1200	1142	1970	3799404-01

## SIDEWALL | БОКОВАЯ СТЕНКА

Model Модель	Tray width (A2) Ширина поддона (A2)	Dimension to the glass panel axis (Y2) Размер к оси стекла (Y2)	Height (H) Высота (H)	TRANSPARENT GLASS ПРОЗРАЧНОЕ СТЕКЛО
				Art. No.   № арт.
S1 75 L	750	722-732	1970	3799409-01L
S1 75 R	750	722-732	1970	3799409-01R
S1 80 L	800	772-782	1970	3799410-01L
S1 80 R	800	772-782	1970	3799410-01R
S1 90 L	900	872-882	1970	3799411-01L
S1 90 R	900	872-882	1970	3799411-01R
S1 100 L	1000	972-982	1970	3799412-01L
S1 100 R	1000	972-982	1970	3799412-01R

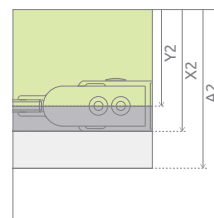
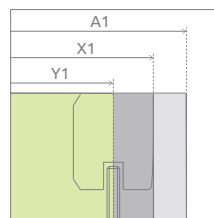
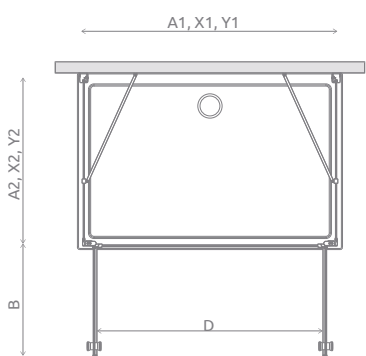
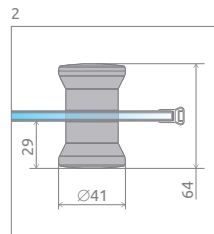
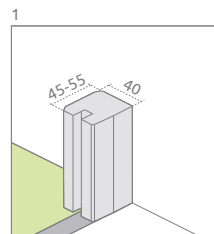
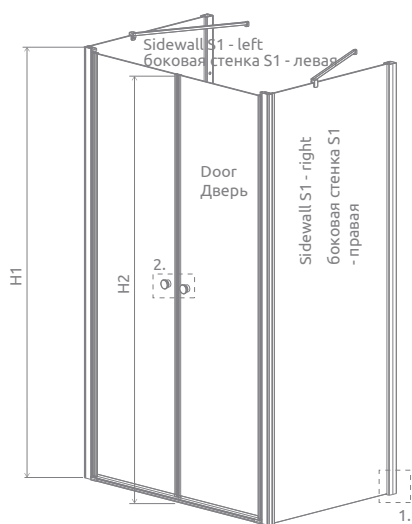

Door   Дверь	A1	X1	Y1	B	D	H1	H2
DWD+2S door 80	800	780	742	315	640	1970	1950
DWD+2S door 90	900	880	842	365	740	1970	1950
DWD+2S door 100	1000	980	942	415	840	1970	1950
DWD+2S door 110	1100	1080	1042	465	940	1970	1950
DWD+2S door 120	1200	1180	1142	515	1040	1970	1950

Sidewall S1 / Боковая стенка S1	A2	X2	Y2
S1 75	750	735-745	722-732
S1 80	800	785-795	772-782
S1 90	900	885-895	872-882
S1 100	1000	985-995	972-982

ADDITIONAL OPTIONS | ДОПОЛНИТЕЛЬНЫЕ ОПЦИИ

GLASS VARIANTS, p. 9	SHOWERGUARD COATING p. 8	ENGRAVING ON GLASS p. 34	EXTENSION PROFILES p. 14	HANDLE EXCHANGE OPTION p. 11	WITHOUT THRESHOLD STRIP p. 11	SHOWER BOARDS p. 392	TOWEL HANGER p. 13	ACCESSORIES p. 389
ВАРИАНТЫ ЦВЕТА СТЕКЛА стр. 25	ПОЖИЗНЕННОЕ ЗАЩИТНОЕ ПОКРЫТИЕ стр. 24	ГРАВИРОВКА НА СТЕКЛЕ стр. 35	РАСШИРИТЕЛЬНЫЕ ПРОФИЛИ стр. 30	ЗАМЕНА РУЧЕК стр. 27	БЕЗ ПОРОГА стр. 27	ТРАПЫ И ДУШЕВЫЕ ПЛИТЫ стр. 392	ДЕРЖАТЕЛЬ ДЛЯ ПОЛОТЕНЕЦ стр. 29	АКСЕССУАРЫ стр. 389

Extension profiles, horizontal gaskets   Расширительные профили, горизонтальные уплотнители		Art. No.   № арт.
	U profile +2 cm Профиль П-образный +2 см	P01-110197001
	U profile +4 cm Профиль П-образный +4 см	P01-111197001
	Horizontal gasket for assembly without a threshold strip - left Горизонтальный уплотнитель для монтажа без порога - левый	007-106700500
	Horizontal gasket for assembly without a threshold strip - right Горизонтальный уплотнитель для монтажа без порога - правый	007-106700600

NAVIGATION | МОДЕЛЬНЫЙ РЯД





# Eos II DWJ

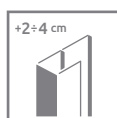
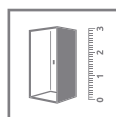
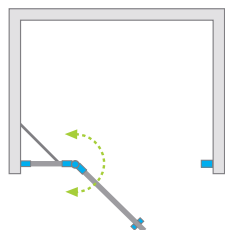

Model Модель	Width of niche (X) Ширина ниши (X)	Height (H) Высота (H)	TRANSPARENT GLASS ПРОЗРАЧНОЕ СТЕКЛО
			Art. No.   № арт.
DWJ 80 L	790-810	1950	3799440-01L
DWJ 80 R	790-810	1950	3799440-01R
DWJ 90 L	890-910	1950	3799441-01L
DWJ 90 R	890-910	1950	3799441-01R
DWJ 100 L	990-1010	1950	3799442-01L
DWJ 100 R	990-1010	1950	3799442-01R
DWJ 110 L	1090-1110	1950	3799443-01L
DWJ 110 R	1090-1110	1950	3799443-01R
DWJ 120 L	1190-1210	1950	3799444-01L
DWJ 120 R	1190-1210	1950	3799444-01R

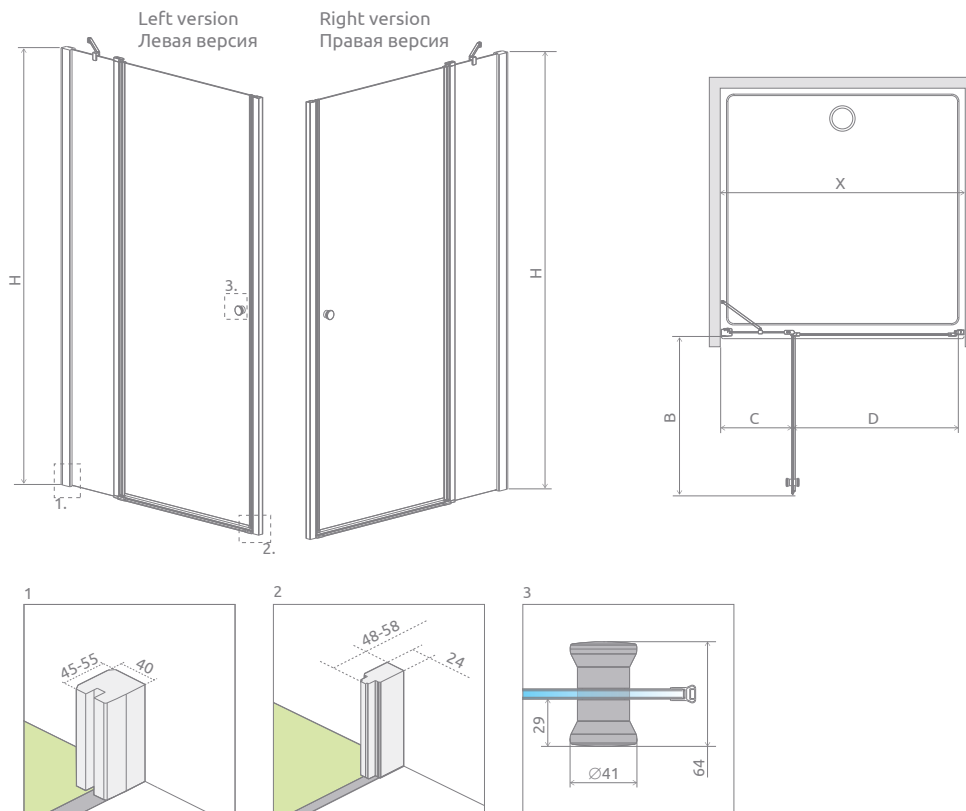

MODEL   МОДЕЛЬ	X	B	C	D	H
DWJ 80	790-810	480	242-252	495	1950
DWJ 90	890-910	580	242-252	595	1950
DWJ 100	990-1010	680	242-252	695	1950
DWJ 110	1090-1110	680	342-352	695	1950
DWJ 120	1190-1210	780	342-352	795	1950

ADDITIONAL OPTIONS | ДОПОЛНИТЕЛЬНЫЕ ОПЦИИ

GLASS VARIANTS, p. 9 ВАРИАНТЫ ЦВЕТА СТЕКЛА стр. 25	SHOWERGUARD COATING p. 8 ПОЖИЗНЕННОЕ ЗАЩИТНОЕ ПОКРЫТИЕ стр. 24	ENGRAVING ON GLASS p. 34 ГРАВИРОВКА НА СТЕКЛЕ стр. 35	EXTENSION PROFILES p. 14 РАСШИРИТЕЛЬНЫЕ ПРОФИЛИ стр. 30	HANDLE EXCHANGE OPTION p. 11 ЗАМЕНА РУЧЕК стр. 27	WITHOUT THRESHOLD STRIP p. 11 БЕЗ ПОРОГА стр. 27	SHOWER BOARDS p. 392 ТРАПЫ И ДУШЕВЫЕ ПЛИТЫ стр. 392	ACCESSORIES p. 389 АКСЕССУАРЫ стр. 389

Extension profiles, horizontal gaskets   Расширительные профили, горизонтальные уплотнители		Art. No.   № арт.
	U profile +2 cm can be installed as an extension of the tubular hinge Профиль П-образный +2 см расширение пристенного профиля со стороны петли	P01-110195001
	U profile +4 cm can be installed as an extension of the tubular hinge Профиль П-образный +4 см расширение пристенного профиля со стороны петли	P01-111195001
	U profile +2 cm – it can be mounted only on the side of the magnet-catch profile Профиль П-образный +2 см – возможность монтажа только со стороны пристенного профиля под магнит	P01-137195001
	U profile +4 cm – it can be mounted only on the side of the magnet-catch profile Профиль П-образный + 4 см – возможность монтажа только со стороны пристенного профиля под магнит	P01-138195001
	Horizontal gasket for assembly without a threshold strip - left Горизонтальный уплотнитель для монтажа без порога - левый	007-106700500
	Horizontal gasket for assembly without a threshold strip - right Горизонтальный уплотнитель для монтажа без порога - правый	007-106700600

NAVIGATION | МОДЕЛЬНЫЙ РЯД



# Eos II DWJS

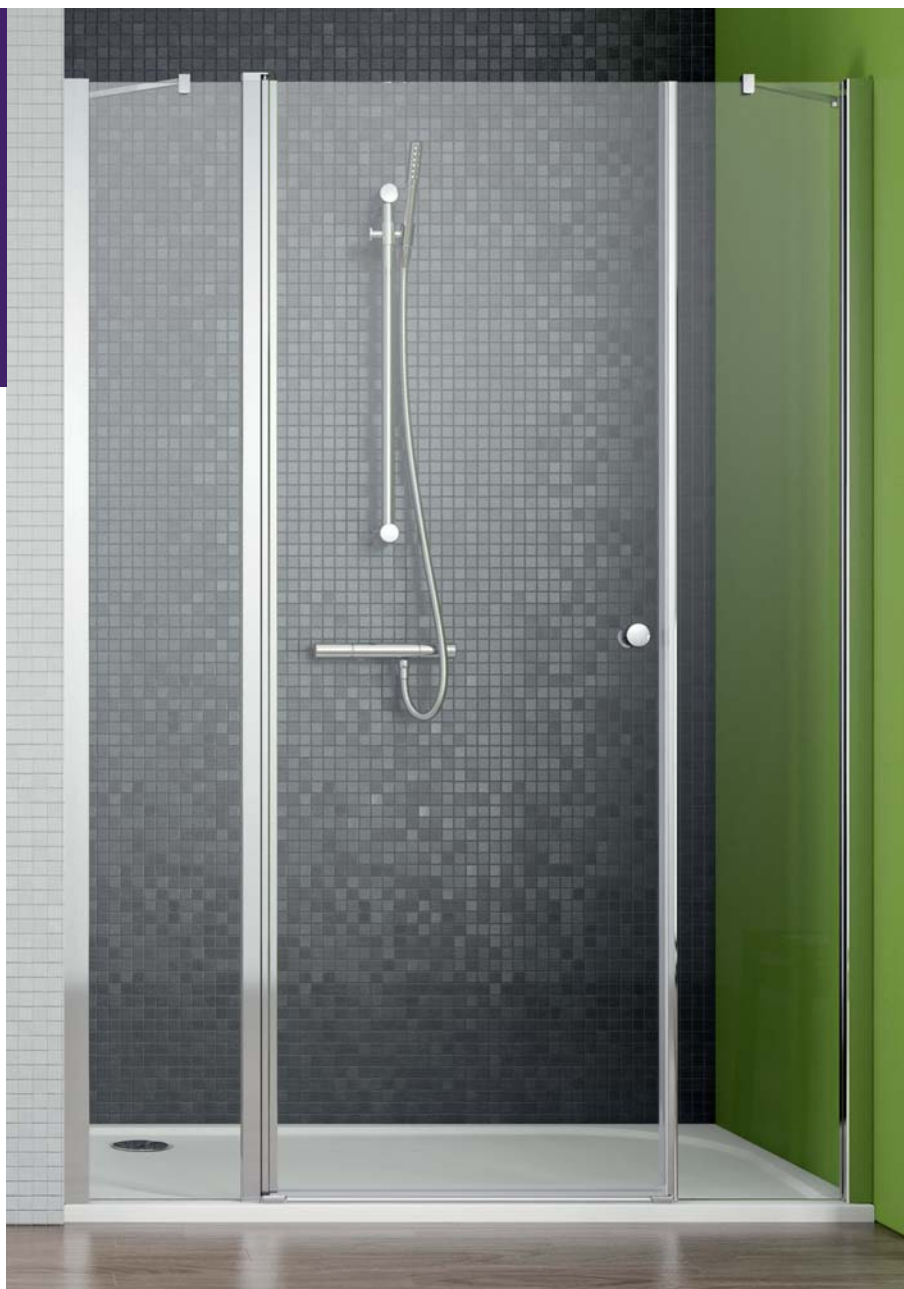
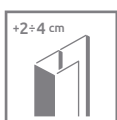
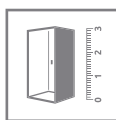
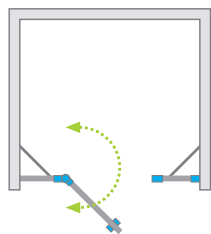

Model Модель	Width of niche (X) Ширина ниши (X)	Height (H) Высота (H)	TRANSPARENT GLASS ПРОЗРАЧНОЕ СТЕКЛО
			Art. No.   № арт.
DWJS 120 L	1190-1210	1950	3799454-01L
DWJS 120 R	1190-1210	1950	3799454-01R
DWJS 130 L	1290-1310	1950	3799455-01L
DWJS 130 R	1290-1310	1950	3799455-01R
DWJS 140 L	1390-1410	1950	3799456-01L
DWJS 140 R	1390-1410	1950	3799456-01R

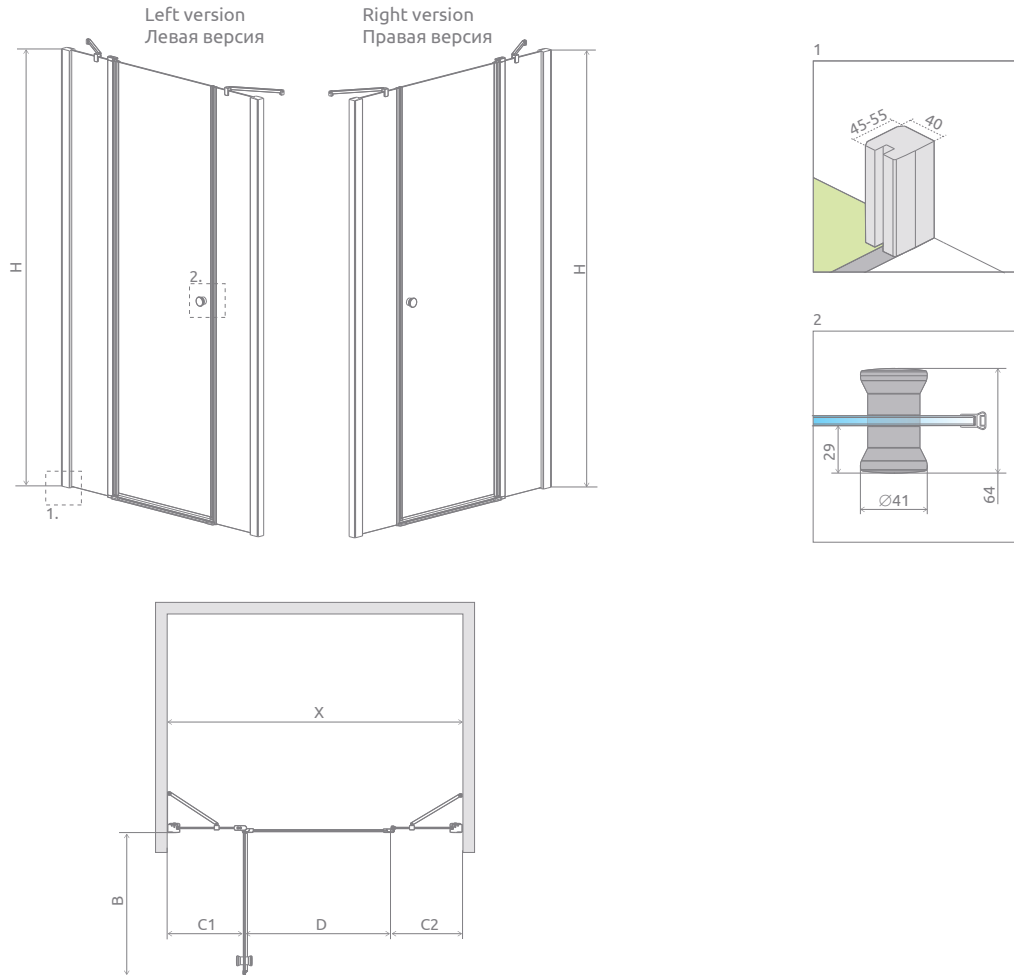

MODEL   МОДЕЛЬ	X	B	C1	C2	D	H
DWS 120	1190-1210	580	304-314	285-295	595	1950
DWS 130	1290-1310	680	304-314	285-295	695	1950
DWS 140	1390-1410	780	304-314	285-295	795	1950

ADDITIONAL OPTIONS | ДОПОЛНИТЕЛЬНЫЕ ОПЦИИ

GLASS VARIANTS, p. 9	SHOWERGUARD COATING p. 8	ENGRAVING ON GLASS p. 34	EXTENSION PROFILES p. 14	HANDLE EXCHANGE OPTION p. 11	WITHOUT THRESHOLD STRIP p. 11	SHOWER BOARDS p. 392	ACCESSORIES p. 389
ВАРИАНТЫ ЦВЕТА СТЕКЛА стр. 25	ПОЖИЗНЕННОЕ ЗАЩИТНОЕ ПОКРЫТИЕ стр. 24	ГРАВИРОВКА НА СТЕКЛЕ стр. 35	РАСШИРИТЕЛЬНЫЕ ПРОФИЛИ стр. 30	ЗАМЕНА РУЧЕК стр. 27	БЕЗ ПОРОГА стр. 27	ТРАПЫ И ДУШЕВЫЕ ПЛИТЫ стр. 392	АКСЕССУАРЫ стр. 389

Extension profiles   Расширительные профили		Art. No.   № арт.
	U profile +2 cm Профиль П-образный +2 см	P01-110195001
	U profile +4 cm Профиль П-образный +4 см	P01-111195001
	Horizontal gasket for assembly without a threshold strip - left Горизонтальный уплотнитель для монтажа без порога - левый	007-106700500
	Horizontal gasket for assembly without a threshold strip - right Горизонтальный уплотнитель для монтажа без порога - правый	007-106700600

NAVIGATION | МОДЕЛЬНЫЙ РЯД



New

# Eos II DWD

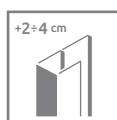
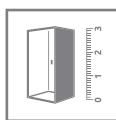
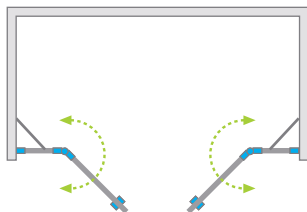

Shower enclosure set consists of 2 parts: set of doors and set of front walls. Please specify all the article numbers when making an order. Enclosure can be ordered in various combinations of doors and front walls sizes, depending on the situation in the bathroom. On the next page you will find possible variants of dimensions.

В заказе надо указать два номера артикулов: двери и стенок. Модель DWD можно заказать в нескольких вариантах - с более широким или узким входом. См. таблицу на следующей странице.

## DOORS (set of 2 doors) | ДВЕРЬ (комплект двух створок)

Model Модель	Height (H) Высота (H)	TRANSPARENT GLASS ПРОЗРАЧНОЕ СТЕКЛО
		Art. No.   № арт.
DWD Door G 730	1950	3799730-01-01
DWD Door G 830	1950	3799830-01-01
DWD Door G 930	1950	3799930-01-01
DWD Door G 1030	1950	3799103-01-01

## FRONT WALLS (set of 2 front walls) | КОМПЛЕКТ НЕПОДВИЖНЫХ СТЕНОК

Model Модель	Height (H) Высота (H)	TRANSPARENT GLASS ПРОЗРАЧНОЕ СТЕКЛО
		Art. No.   № арт.
DWD Front walls 570	1950	3799570-01-01
DWD Front walls 670	1950	3799670-01-01
DWD Front walls 770	1950	3799770-01-01
DWD Front walls 870	1950	3799870-01-01
DWD Front walls 970	1950	3799970-01-01



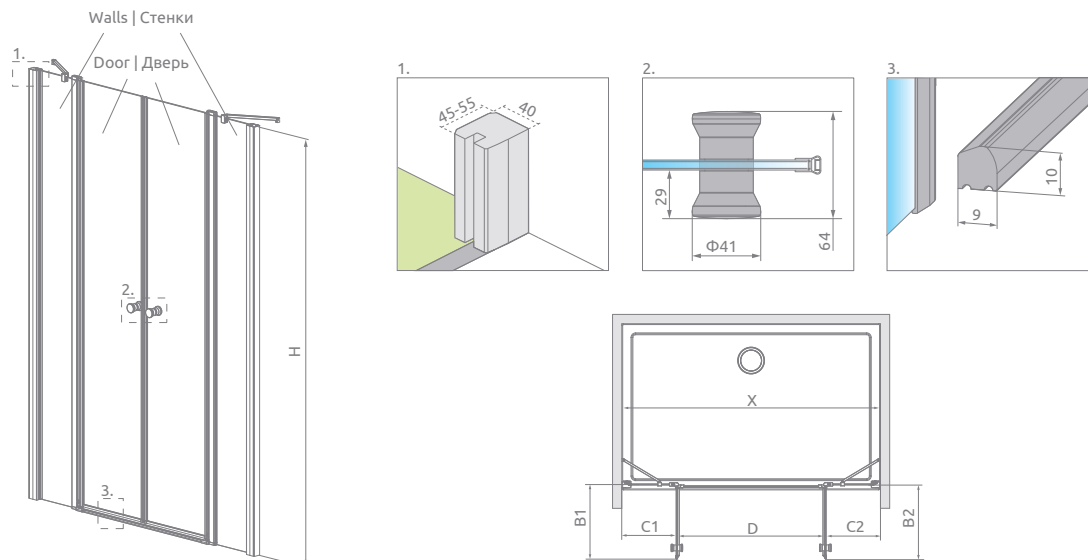

MODEL   МОДЕЛЬ	VERSION   ВЕРСИЯ			
	№1	№2	№3	№4
DWD 130	Door G 730			
130	Walls 570			
DWD 140	Door G 830	Door G 730		
140	Walls 570	Walls 670		
DWD 150	Door G 930	Door G 830	Door G 730	
150	Walls 570	Walls 670	Walls 770	
DWD 160	Door G 1030	Door G 930	Door G 830	Door G 730
160	Walls 570	Walls 670	Walls 770	Walls 870
DWD 170*	Door G 1030	Door G 930	Door G 830	Door G 730
170*	Walls 670	Walls 770	Walls 870	Walls 970
DWD 180*	Door G 1030	Door G 930	Door G 830	
180*	Walls 770	Walls 870	Walls 970	
DWD 190*	Door G 1030	Door G 930		
190*	Walls 870	Walls 970		
DWD 200*	Door G 1030			
200*	Walls 970			

MODEL   МОДЕЛЬ	VERSION   ВЕРСИЯ	X	B1	B2	C1	C2	D	H
DWD 130	№1	1290-1310	335	335	290-300	290-300	685	1950
DWD 140	№1	1390-1410	385	385	290-300	290-300	785	1950
DWD 140	№2	1390-1410	335	335	340-350	340-350	685	1950
DWD 150	№1	1490-1510	435	435	290-300	290-300	885	1950
DWD 150	№2	1490-1510	385	385	340-350	340-350	785	1950
DWD 150	№3	1490-1510	335	335	390-400	390-400	685	1950
DWD 160	№1	1590-1610	485	485	290-300	290-300	985	1950
DWD 160	№2	1590-1610	435	435	340-350	340-350	885	1950
DWD 160	№3	1590-1610	385	385	390-400	390-400	785	1950
DWD 160	№4	1590-1610	335	335	440-450	440-450	685	1950
DWD 170	№1	1690-1710	485	485	340-350	340-350	985	1950
DWD 170	№2	1690-1710	435	435	390-400	390-400	885	1950
DWD 170	№3	1690-1710	385	385	440-450	440-450	785	1950
DWD 170	№4	1690-1710	335	335	490-500	490-500	685	1950
DWD 180	№1	1790-1810	485	485	390-400	390-400	985	1950
DWD 180	№2	1790-1810	435	435	440-450	440-450	885	1950
DWD 180	№3	1790-1810	385	385	490-500	490-500	785	1950
DWD 190	№1	1890-1910	485	485	440-450	440-450	985	1950
DWD 190	№2	1890-1910	435	435	490-500	490-500	885	1950
DWD 200	№1	1990-2010	485	485	490-500	490-500	985	1950

\* There is no shower tray for this dimension. However a shower board may be produced. | Для данного размера нет поддона. Однако доступна душевая плита под заказ.

ADDITIONAL OPTIONS | ДОПОЛНИТЕЛЬНЫЕ ОПЦИИ

GLASS VARIANTS, p. 9	SHOWERGUARD COATING p. 8	ENGRAVING ON GLASS p. 34	EXTENSION PROFILES p. 14	HANDLE EXCHANGE OPTION p. 11	WITHOUT THRESHOLD STRIP p. 11	SHOWER BOARDS p. 392	ACCESSORIES p. 389
ВАРИАНТЫ ЦВЕТА СТЕКЛА стр. 25	ПОЖИЗНЕННОЕ ЗАЩИТНОЕ ПОКРЫТИЕ стр. 24	ГРАВИРОВКА НА СТЕКЛЕ стр. 35	РАСШИРИТЕЛЬНЫЕ ПРОФИЛИ стр. 30	ЗАМЕНА РУЧЕК стр. 27	БЕЗ ПОРОГА стр. 27	ТРАПЫ И ДУШЕВЫЕ ПЛИТЫ стр. 392	АКСЕССУАРЫ стр. 389

Extension profiles, horizontal gaskets   Расширительные профили, горизонтальные уплотнители		Art. No.   № арт.
	U profile +2 cm Профиль П-образный +2 см	P01-110195001
	U profile +4 cm Профиль П-образный +4 см	P01-111195001
	Horizontal gasket for assembly without a threshold strip - left Горизонтальный уплотнитель для монтажа без порога - левый	007-106700500
	Horizontal gasket for assembly without a threshold strip - right Горизонтальный уплотнитель для монтажа без порога - правый	007-106700600

NAVIGATION | МОДЕЛЬНЫЙ РЯД



# ALMATEA



Tempered safety glass, thickness: 6 mm, compliant with PN:EN 12150:1

Безопасное закалённое стекло, толщиной 6 мм, в соответствии со стандартом PN:EN 12150:1



An adjustment mechanism which allows to compensate for wall irregularity

Система компенсации неровностей стен

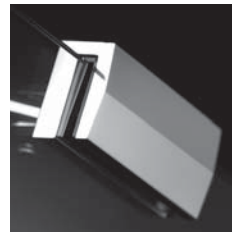

Tempered safety glass 6 mm

Безопасное закалённое стекло толщиной 6 мм



Top masking cap for wall-adjacent profiles

Верхняя маскировочная крышка пристенного профиля



As a standard, all glass items are covered with the **EasyClean**® coating that facilitates the process of keeping shower enclosure clean.

На все стекла стандартно наносится покрытие **EasyClean**®, которое помогает содержать кабину в чистоте.



A mechanism to lift and pull down the doors

Латунные хромированные петли с подъемно-опускным механизмом и системой позиционирования двери

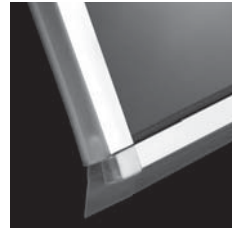

Gaskets ensuring leak proof performance

Уплотнители обеспечивающие герметичность кабины



Elegant chrome details

Элегантные хромированные детали

## STANDARD GLASS FINISH ЦВЕТ СТЕКЛА СТАНДАРТ



01 Transparent  
01 Прозрачное



05 Graphite  
05 Графитовое



08 Brown  
08 Коричневое



12 Intimato  
12 Интимато



## PROFILE FINISH ЦВЕТ ПРОФИЛЯ



01 Chrome  
01 Хром

## ADDITIONAL OPTIONS | ДОПОЛНИТЕЛЬНЫЕ ОПЦИИ



### GLASS VARIANTS

Product is available in several glass variants (details on p. 9).

### ВАРИАНТЫ СТЕКЛА

Кабина доступна в нескольких вариантах стекла (см. стр. 25.).

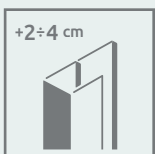

+2÷4 cm

### EXTENSION PROFILES

If you can not find suitable shower enclosure or shower door for your bathroom, then you can use extension profiles. Information about the profiles can be found on the page of particular model of the cabin.

### РАСШИРИТЕЛЬНЫЕ ПРОФИЛИ

Размер кабины или двери возможно увеличить на +2 или +4 см так чтобы установить в нестандартных проемах или на нестандартных поддонах.

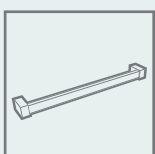

### TOWEL HANGER

Possibility to order a rail hanger, ideal for hanging a towel. Details on p. 13.

### ДЕРЖАТЕЛЬ ДЛЯ ПОЛОТЕНЕЦ

Под заказ фабрика может сделать полотенцедержатель на стекле. Более подробно на стр. 29.

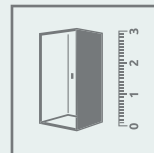

### MADE TO MEASURE

Products marked with this pictogram are available in our "made to measure" programme eg. with nonstandard dimensions, with slants, cutouts for the seat or bath. (More information on our website).

### НЕСТАНДАРТНЫЕ КАБИНЫ ПОД ЗАКАЗ

Модели обозначенные таким символом доступны в нестандартных размерах и формах, например с вырезами под мансарду или сидение. Больше информации на сайте.



### LIFETIME COATING

Possibility to order products with transparent glass with a lifetime ShowerGuard® coating. Details on p. 8.

### ПОЖИЗНЕННОЕ ЗАЩИТНОЕ ПОКРЫТИЕ

Под заказ фабрика может сделать кабину в стандартном либо нестандартном размере из прозрачного стекла (01) с покрытием ShowerGuard®. Больше информации на стр. 24.

Almatea

Almatea





# Almatea PDD

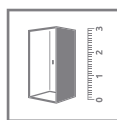
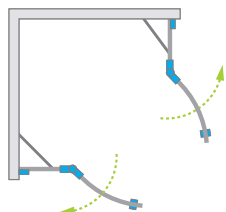

Asymmetric shower enclosures are universal. It is possible to install them as a right or left version.  
Асимметричные кабины универсальны, возможно установить как левую, так и правую версию.

## SYMMETRIC SHOWER ENCLOSURES | КАБИНЫ СИММЕТРИЧНЫЕ

Model Модель	Tray width (A1×A2) Ширина поддона (A1×A2)	Dimension to the glass panel axis (Y1×Y2) Размер к оси стекла (Y1×Y2)	Height (H) Высота (H)	TRANSPARENT GLASS ПРОЗРАЧНОЕ СТЕКЛО	GLASS FINISH   ЦВЕТ СТЕКЛА	
				Art. No.   № арт.	Graphite Графитовое	Brown Коричневое
					Art. No.   № арт.	Art. No.   № арт.
PDD 80×80	800×800	773-788×773-788	1950	30512-01-01N	30512-01-05N	30512-01-08N
PDD 90×90	900×900	873-888×873-888	1950	30502-01-01N	30502-01-05N	30502-01-08N
PDD 100×100	1000×1000	973-988×973-988	1950	30522-01-01N	30522-01-05N	30522-01-08N

## ASYMMETRIC SHOWER ENCLOSURES | КАБИНЫ АСИММЕТРИЧНЫЕ

Model Модель	Tray width (A1×A2) Ширина поддона (A1×A2)	Dimension to the glass panel axis (Y1×Y2) Размер к оси стекла (Y1×Y2)	Height (H) Высота (H)	TRANSPARENT GLASS ПРОЗРАЧНОЕ СТЕКЛО	GLASS FINISH   ЦВЕТ СТЕКЛА	
				Art. No.   № арт.	Graphite Графитовое	Brown Коричневое
					Art. No.   № арт.	Art. No.   № арт.
PDD E 90×80	900×800	873-888×773-788	1950	30532-01-01N	30532-01-05N	30532-01-08N
PDD E 100×80	1000×800	973-988×773-788	1950	30542-01-01N	30542-01-05N	30542-01-08N

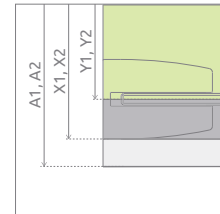
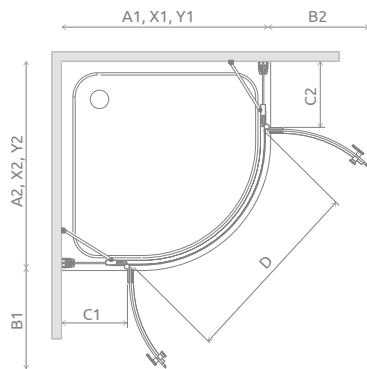
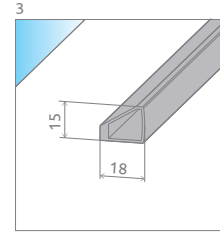
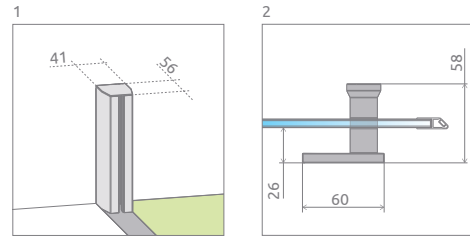
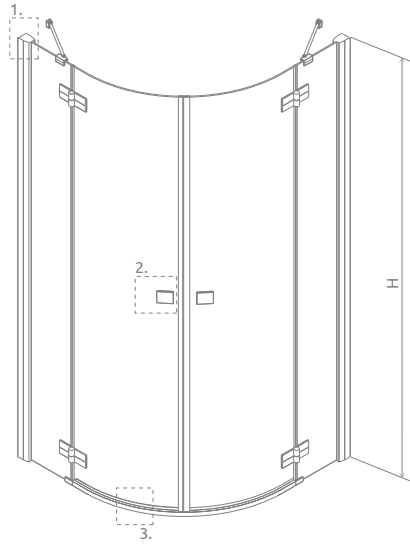

MODEL   МОДЕЛЬ	A1	A2	X1	X2	Y1	Y2	B1	B2	C1	C2	D	H
PDD 80×80	800	800	793-808	793-808	773-788	773-788	430	430	194-209	194-209	800	1950
PDD 90×90	900	900	893-908	893-908	873-888	873-888	430	430	294-309	294-309	800	1950
PDD 100×100	1000	1000	993-1008	993-1008	973-988	973-988	430	430	394-409	394-409	800	1950
PDD 80×90	800	900	793-808	893-908	773-788	873-888	430	430	194-209	294-309	800	1950
PDD 80×100	800	1000	793-808	993-1008	773-788	973-988	430	430	194-209	394-409	800	1950

ADDITIONAL OPTIONS | ДОПОЛНИТЕЛЬНЫЕ ОПЦИИ

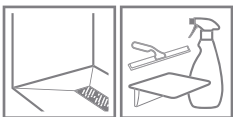

SHOWER BOARDS  
p. 392  
ТРАПЫ  
И ДУШЕВЫЕ  
ПЛИТЫ  
стр. 392

ACCESSORIES  
p. 389  
АКСЕССУАРЫ  
стр. 389

NAVIGATION | МОДЕЛЬНЫЙ РЯД

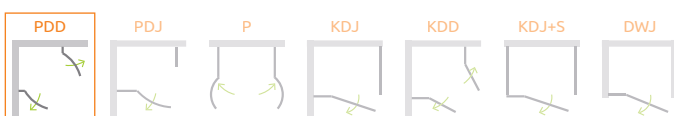



# Almatea PDJ

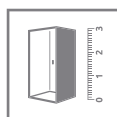
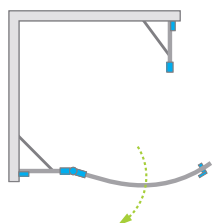

Model Модель	Tray width (A1×A2) Ширина поддона (A1×A2)	Dimension to the glass panel axis (Y1×Y2) Размер к оси стекла (Y1×Y2)	Height (H) Высота (H)	TRANSPARENT GLASS ПРОЗРАЧНОЕ СТЕКЛО	GLASS FINISH   ЦВЕТ СТЕКЛА	
				Art. No.   № арт.	Graphite   Графитовое	Brown   Коричневое
					Art. No.   № арт.	Art. No.   № арт.
PDJ 90 L	900×900	873-888×873-888	1950	30602-01-01N	30602-01-05N	30602-01-08N
PDJ 90 R	900×900	873-888×873-888	1950	30702-01-01N	30702-01-05N	30702-01-08N

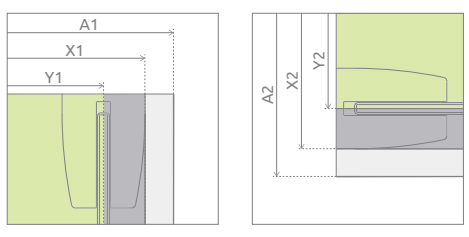
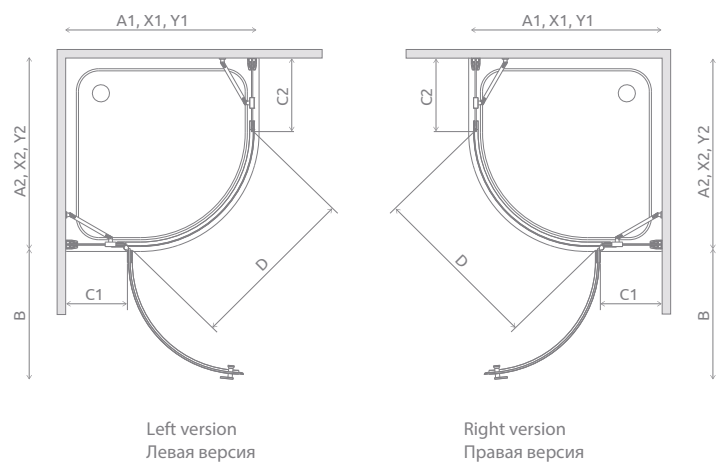
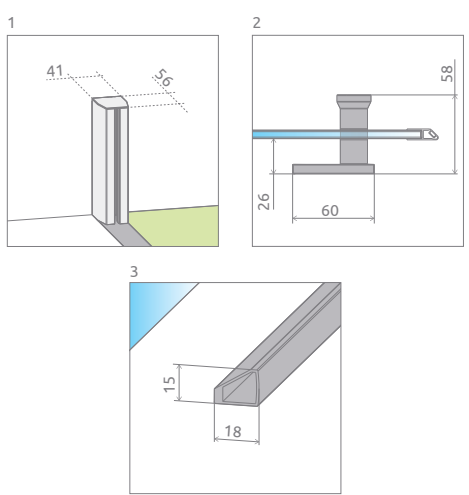
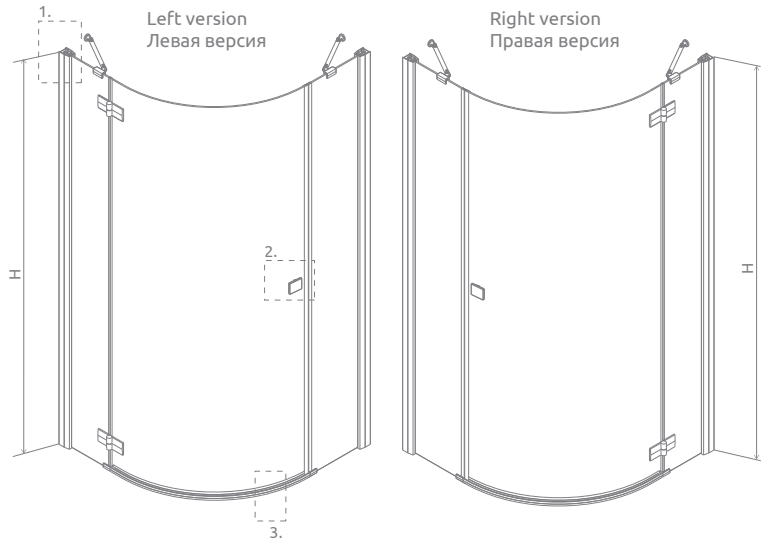

MODEL   МОДЕЛЬ	A1	A2	X1	X2	Y1	Y2	B	C1	C2	D	H
PDJ 90x90	900	900	893-908	893-908	873-888	873-888	600	295-310	343-358	785	1950

ADDITIONAL OPTIONS | ДОПОЛНИТЕЛЬНЫЕ ОПЦИИ

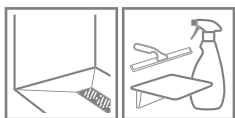

SHOWER BOARDS  
р. 392  
ТРАПЫ  
И ДУШЕВЫЕ  
ПЛИТЫ  
стр. 392

ACCESSORIES  
р. 389  
АКСЕССУАРЫ  
стр. 389

NAVIGATION | МОДЕЛЬНЫЙ РЯД



# Almatea

## P

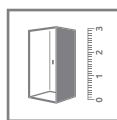
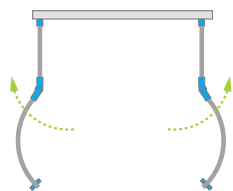

Model Модель	Tray width (A1×A2) Ширина поддона (A1×A2)	Dimension to the glass panel axis (Y1×Y2) Размер к оси стекла (Y1×Y2)	Height (H) Высота (H)	TRANSPARENT GLASS ПРОЗРАЧНОЕ СТЕКЛО	GLASS FINISH   ЦВЕТ СТЕКЛА
				Art. No.   № арт.	Graphite   Графитовое Art. No.   № арт.
P 100×90	1000×900	940×870-880	1950	30722-01-01N	30722-01-05N

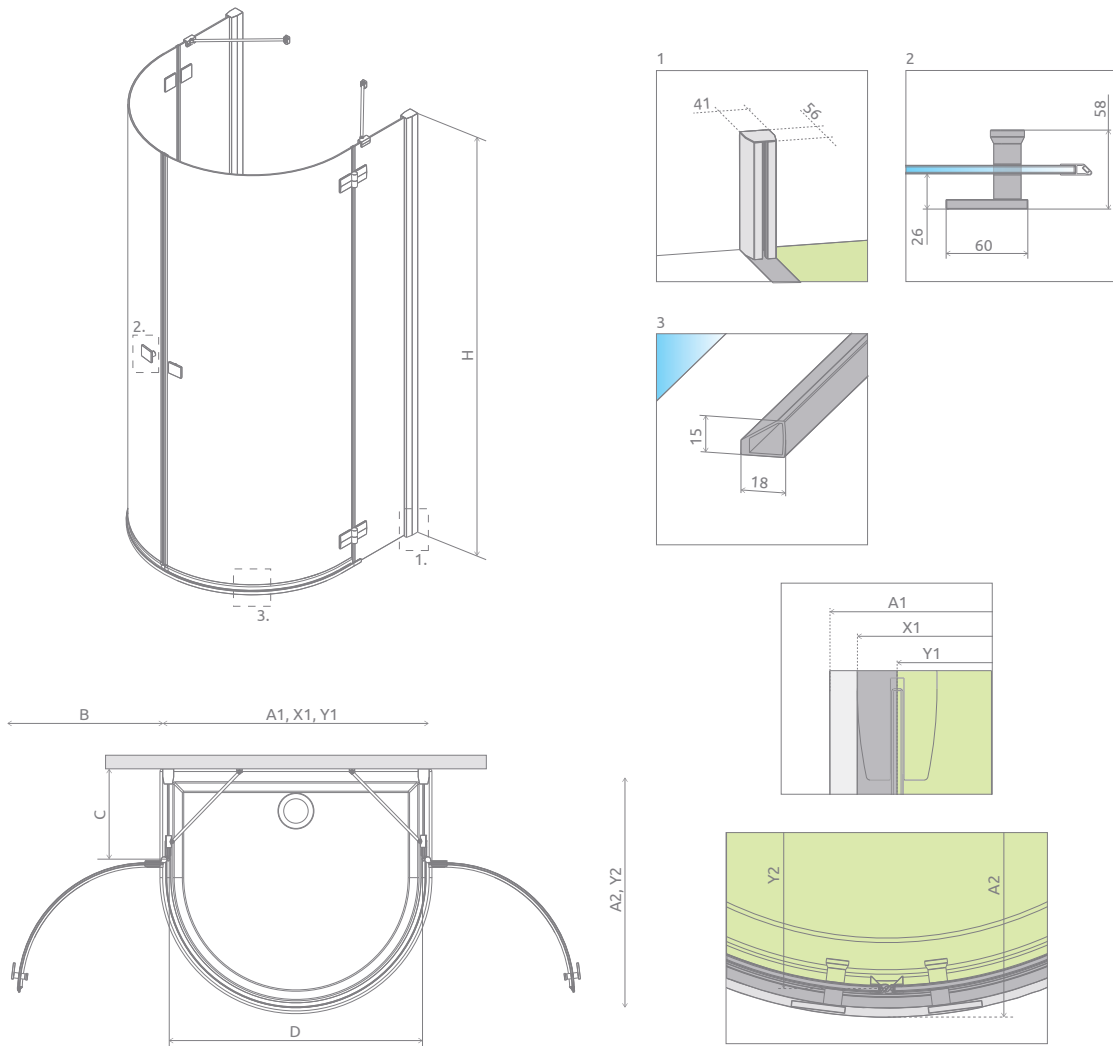

MODEL   МОДЕЛЬ	A1	A2	X1	Y1	Y2	B	C	D	H
P 100×90	1000	900	980	940	870-880	560	330-340	930	1950

ADDITIONAL OPTIONS | ДОПОЛНИТЕЛЬНЫЕ ОПЦИИ



SHOWER BOARDS  
p. 392  
ТРАПЫ  
И ДУШЕВЫЕ  
ПЛИТЫ  
стр. 392

ACCESSORIES  
p. 389  
АКСЕССУАРЫ  
стр. 389

NAVIGATION | МОДЕЛЬНЫЙ РЯД

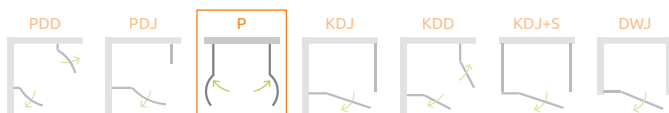

# Almatea KDJ

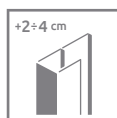
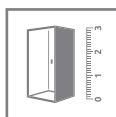
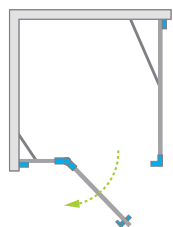

Model Модель	Tray width (A1×A2) Ширина поддона (A1×A2)	Dimension to the glass panel axis (Y1×Y2) Размер к оси стекла (Y1×Y2)	Height (H) Высота (H)	TRANSPARENT GLASS ПРОЗРАЧНОЕ СТЕКЛО	GLASS FINISH   ЦВЕТ СТЕКЛА		
				Art. No.   № арт.	Graphite Графитовое	Brown Коричневое	Intimato Интимато
					Art. No.   № арт.	Art. No.   № арт.	Art. No.   № арт.
KDJ 80 L×80	800×800	771-781×771-781	1950	32112-01-01NL	32112-01-05NL	32112-01-08NL	32112-01-12NL
KDJ 80 R×80	800×800	771-781×771-781	1950	32112-01-01NR	32112-01-05NR	32112-01-08NR	32112-01-12NR
KDJ 80 L*×90	800×900	771-781×871-881	1950	32146-01-01NL	32146-01-05NL	32146-01-08NL	32146-01-12NL
KDJ 80 R*×90	800×900	771-781×871-881	1950	32146-01-01NR	32146-01-05NR	32146-01-08NR	32146-01-12NR
KDJ 80 L*×100**	800×1000	771-781×971-981	1950	32149-01-01NL	32149-01-05NL	32149-01-08NL	32149-01-12NL
KDJ 80 R*×100**	800×1000	771-781×971-981	1950	32149-01-01NR	32149-01-05NR	32149-01-08NR	32149-01-12NR
KDJ 90 L×90	900×900	871-881×871-881	1950	32102-01-01NL	32102-01-05NL	32102-01-08NL	32102-01-12NL
KDJ 90 R×90	900×900	871-881×871-881	1950	32102-01-01NR	32102-01-05NR	32102-01-08NR	32102-01-12NR
KDJ 90 L*×75	900×750	871-881×721-731	1950	32147-01-01NL	32147-01-05NL	—	—
KDJ 90 R*×75	900×750	871-881×721-731	1950	32147-01-01NR	32147-01-05NR	—	—
KDJ 90 L*×80	900×800	871-881×771-781	1950	32148-01-01NL	32148-01-05NL	32148-01-08NL	32148-01-12NL
KDJ 90 R*×80	900×800	871-881×771-781	1950	32148-01-01NR	32148-01-05NR	32148-01-08NR	32148-01-12NR
KDJ 90 L*×100**	900×1000	871-881×971-981	1950	32151-01-01NL	32151-01-05NL	32151-01-08NL	32151-01-12NL
KDJ 90 R*×100**	900×1000	871-881×971-981	1950	32151-01-01NR	32151-01-05NR	32151-01-08NR	32151-01-12NR
KDJ 100 L*×75	1000×750	971-981×721-731	1950	32145-01-01NL	32145-01-05NL	—	—
KDJ 100 R*×75	1000×750	971-981×721-731	1950	32145-01-01NR	32145-01-05NR	—	—
KDJ 100 L*×80	1000×800	971-981×771-781	1950	32142-01-01NL	32142-01-05NL	32142-01-08NL	32142-01-12NL
KDJ 100 R*×80	1000×800	971-981×771-781	1950	32142-01-01NR	32142-01-05NR	32142-01-08NR	32142-01-12NR
KDJ 100 L*×90	1000×900	971-981×871-881	1950	32143-01-01NL	32143-01-05NL	32143-01-08NL	32143-01-12NL
KDJ 100 R*×90	1000×900	971-981×871-881	1950	32143-01-01NR	32143-01-05NR	32143-01-08NR	32143-01-12NR
KDJ 100 L*×100**	1000×1000	971-981×971-981	1950	32150-01-01NL	32150-01-05NL	32150-01-08NL	32150-01-12NL
KDJ 100 R*×100**	1000×1000	971-981×971-981	1950	32150-01-01NR	32150-01-05NR	32150-01-08NR	32150-01-12NR
KDJ 120 L*×80	1200×800	1171-1181×771-781	1950	32141-01-01NL	32141-01-05NL	32141-01-08NL	32141-01-12NL
KDJ 120 R*×80	1200×800	1171-1181×771-781	1950	32141-01-01NR	32141-01-05NR	32141-01-08NR	32141-01-12NR
KDJ 120 L*×90	1200×900	1171-1181×871-881	1950	32144-01-01NL	32144-01-05NL	32144-01-08NL	32144-01-12NL
KDJ 120 R*×90	1200×900	1171-1181×871-881	1950	32144-01-01NR	32144-01-05NR	32144-01-08NR	32144-01-12NR

\* door dimension | размер двери

\*\* when the side wall is ≥ 1000 mm, the cubicle is fitted with a cruciform support bar  
если размер боковой стенки ≥ 1000 мм, кабина получит крестообразный стабилизатор

Possibility of purchasing the cross support bar for other dimensions of the KDJ shower enclosure. Details on p. 390.  
Крестообразный стабилизатор 6KWK1 возможно приобрести для других кабин KDJ из стекла 6мм.  
Больше информации на стр. 390.

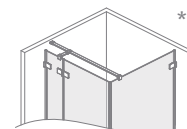



TECHNICAL DRAWINGS | ТЕХНИЧЕСКИЕ РИСУНКИ

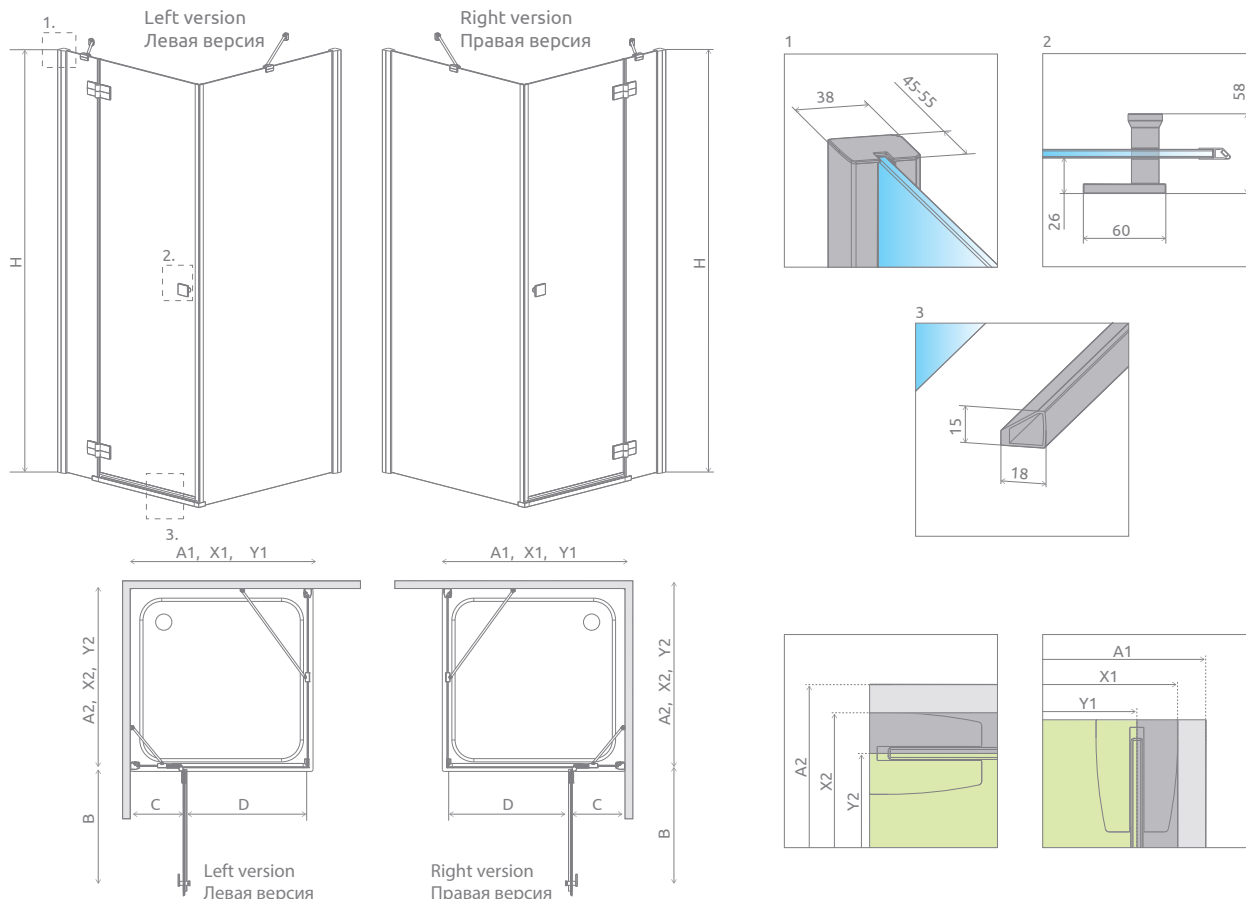

MODEL   МОДЕЛЬ	A1	A2	X1	X2	Y1	Y2	B	C	D	H
KDJ 80×80	800	800	790-800	790-800	771-781	771-781	520	261-271	505	1950
KDJ 80×90	800	900	790-800	890-900	771-781	871-881	520	261-271	505	1950
KDJ 80×100	800	1000	790-800	990-1000	771-781	971-981	520	261-271	505	1950
KDJ 90×75	900	750	890-900	740-750	871-881	721-731	620	261-271	605	1950
KDJ 90×80	900	800	890-900	790-800	871-881	771-781	620	261-271	605	1950
KDJ 90×90	900	900	890-900	890-900	871-881	871-881	620	261-271	605	1950
KDJ 90×100	900	1000	890-900	990-1000	871-881	971-981	620	261-271	605	1950
KDJ 100×75	1000	750	990-1000	740-750	971-981	721-731	620	361-371	605	1950
KDJ 100×80	1000	800	990-1000	790-800	971-981	771-781	620	361-371	605	1950
KDJ 100×90	1000	900	990-1000	890-900	971-981	871-881	620	361-371	605	1950
KDJ 100×100	1000	1000	990-1000	990-1000	971-981	971-981	620	361-371	605	1950
KDJ 120×80	1200	800	1190-1200	790-800	1171-1181	771-781	820	361-371	805	1950
KDJ 120×90	1200	900	1190-1200	890-900	1171-1181	871-881	820	361-371	805	1950

ADDITIONAL OPTIONS | ДОПОЛНИТЕЛЬНЫЕ ОПЦИИ



Extension profiles   Расширительные профили		Art. No.   № арт.
	U Profile +2 cm Профиль П-образный +2 см	P01-110195001
	U Profile +4 cm Профиль П-образный +4 см	P01-111195001

NAVIGATION | МОДЕЛЬНЫЙ РЯД

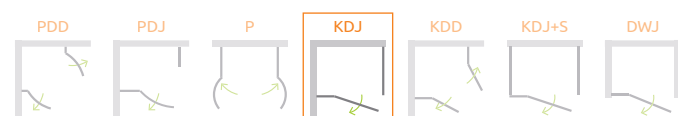

# Almatea KDD

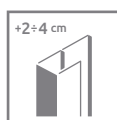
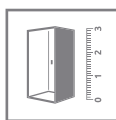
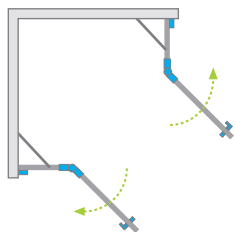

Model Модель	Tray width (A1×A2) Ширина поддона (A1×A2)	Dimension to the glass panel axis (Y1×Y2) Размер к оси стекла (Y1×Y2)	Height (H) Высота (H)	TRANSPARENT GLASS ПРОЗРАЧНОЕ СТЕКЛО	GLASS FINISH   ЦВЕТ СТЕКЛА		
				Art. No.   № арт.	Graphite Графитовое	Brown Коричневое	Intimato Интимато
					Art. No.   № арт.	Art. No.   № арт.	Art. No.   № арт.
KDD 75L×90R	750×900	721-731×871-881	1950	32185-01-01N	32185-01-05N	—	—
KDD 80L×80R	800×800	771-781×771-781	1950	32162-01-01N	32162-01-05N	32162-01-08N	32162-01-12N
KDD 80L×90R	800×900	771-781×871-881	1950	32187-01-01N	32187-01-05N	32187-01-08N	32187-01-12N
KDD 80L×100R	800×1000	771-781×971-981	1950	32181-01-01N	32181-01-05N	32181-01-08N	32181-01-12N
KDD 90L×75R	900×750	871-881×721-731	1950	32184-01-01N	32184-01-05N	—	—
KDD 90L×80R	900×800	871-881×771-781	1950	32186-01-01N	32186-01-05N	32186-01-08N	32186-01-12N
KDD 90L×90R	900×900	871-881×871-881	1950	32152-01-01N	32152-01-05N	32152-01-08N	32152-01-12N
KDD 90L×100R	900×1000	871-881×971-981	1950	32183-01-01N	32183-01-05N	32183-01-08N	32183-01-12N
KDD 100L×80R	1000×800	971-981×771-781	1950	32180-01-01N	32180-01-05N	32180-01-08N	32180-01-12N
KDD 100L×90R	1000×900	971-981×871-881	1950	32182-01-01N	32182-01-05N	32182-01-08N	32182-01-12N
KDD 100L×100R	1000×1000	971-981×971-981	1950	32172-01-01N	32172-01-05N	32172-01-08N	32172-01-12N

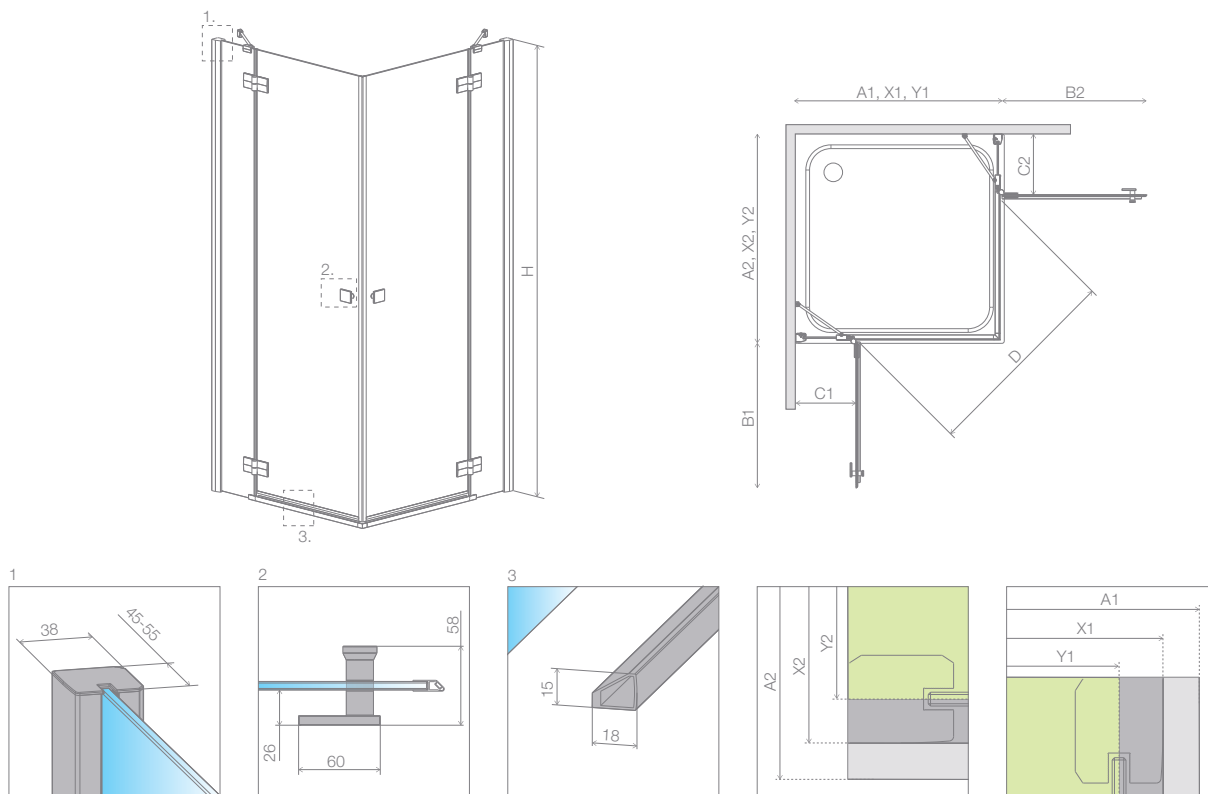

MODEL   МОДЕЛЬ	A1	A2	X1	X2	Y1	Y2	B1	B2	C1	C2	D	H
KDD 75L×90R	750	900	740-750	890-900	721-731	871-881	520	620	211-221	261-271	775	1950
KDD 80L×80R	800	800	790-800	790-800	771-781	771-781	520	520	261-271	261-271	740	1950
KDD 80L×90R	800	900	790-800	890-900	771-781	871-881	520	620	261-271	261-271	805	1950
KDD 80L×100R	800	1000	790-800	990-1000	771-781	971-981	520	620	261-271	361-371	805	1950
KDD 90L×75R	900	750	890-900	740-750	871-881	721-731	620	520	261-271	211-221	775	1950
KDD 90L×80R	900	800	890-900	790-800	871-881	771-781	620	520	261-271	261-271	805	1950
KDD 90L×90R	900	900	890-900	890-900	871-881	871-881	620	620	261-271	261-271	880	1950
KDD 90L×100R	900	1000	890-900	990-1000	871-881	971-981	620	620	261-271	361-371	880	1950
KDD 100L×80R	1000	800	990-1000	790-800	971-981	771-781	620	520	361-371	261-271	805	1950
KDD 100L×90R	1000	900	990-1000	890-900	971-981	871-881	620	620	361-371	261-271	880	1950
KDD 100L×100R	1000	1000	990-1000	990-1000	971-981	971-981	620	620	361-371	361-371	880	1950

ADDITIONAL OPTIONS | ДОПОЛНИТЕЛЬНЫЕ ОПЦИИ

GLASS VARIANTS p. 9 ВАРИАНТЫ ЦВЕТА СТЕКЛА стр. 25	SHOWERGUARD® COATING p. 8 ПОЖИЗНЕННОЕ ЗАЩИТНОЕ ПОКРЫТИЕ стр. 24	ENGRAVING ON GLASS p. 34 ГРАВИРОВКА НА СТЕКЛЕ стр. 35	EXTENSION PROFILES p. 14 РАСШИРИТЕЛЬНЫЕ ПРОФИЛИ стр. 30	MAXIMUM HEIGHT p. 11 МАКСИМАЛЬНАЯ ВЫСОТА стр. 27	SHOWER BOARDS p. 392 ТРАПЫ И ДУШЕВЫЕ ПЛИТЫ стр. 392	ACCESSORIES p. 389 АКСЕССУАРЫ стр. 389

Extension profiles   Расширительные профили		Art. No.   № арт.
	U Profile +2 cm Профиль П-образный +2 см	P01-110195001
	U Profile +4 cm Профиль П-образный +4 см	P01-111195001

NAVIGATION | МОДЕЛЬНЫЙ РЯД

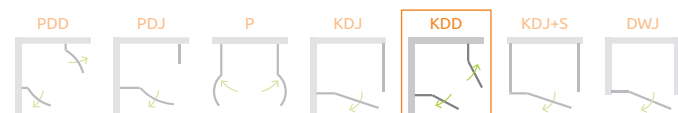

# Almatea KDJ+S

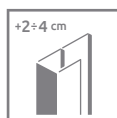
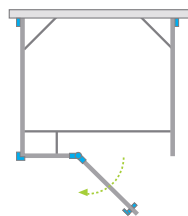

Model Модель	Tray width (A1×A2) Ширина поддона (A1×A2)	Dimension to the glass panel axis (Y1×Y2) Размер к оси стекла (Y1×Y2)	Height (H) Высота (H)	TRANSPARENT GLASS ПРОЗРАЧНОЕ СТЕКЛО
				Art. No.   № арт.
KDJ+S 80×80 L*×80	800×800	773-783×742	1950	31532-01-01L1
				31532-01-01L2
KDJ+S 80×80 R*×80	800×800	773-783×742	1950	31532-01-01R1
				31532-01-01R2
KDJ+S 90×80 L*×90	900×800	873-883×742	1950	31555-01-01L1
				31555-01-01L2
KDJ+S 90×80 R*×90	900×800	873-883×742	1950	31555-01-01R1
				31555-01-01R2
KDJ+S 80×90 L*×80	800×900	773-783×842	1950	31556-01-01L1
				31556-01-01L2
KDJ+S 80×90 R*×80	800×900	773-783×842	1950	31556-01-01R1
				31556-01-01R2
KDJ+S 90×90 L*×90	900×900	873-883×842	1950	31522-01-01L1
				31522-01-01L2
KDJ+S 90×90 R*×90	900×900	873-883×842	1950	31522-01-01R1
				31522-01-01R2
KDJ+S 80×100 L*×80	800×1000	773-783×942	1950	31552-01-01L1
				31552-01-01L2
KDJ+S 80×100 R*×80	800×1000	773-783×942	1950	31552-01-01R1
				31552-01-01R2
KDJ+S 90×100 L*×90	900×1000	873-883×942	1950	31554-01-01L1
				31554-01-01L2
KDJ+S 90×100 R*×90	900×1000	873-883×942	1950	31554-01-01R1
				31554-01-01R2
KDJ+S 80×120 L*×80	800×1200	773-783×1142	1950	31542-01-01L1
				31542-01-01L2
KDJ+S 80×120 R*×80	800×1200	773-783×1142	1950	31542-01-01R1
				31542-01-01R2
KDJ+S 90×120 L*×90	900×1200	873-883×1142	1950	31553-01-01L1
				31553-01-01L2
KDJ+S 90×120 R*×90	900×1200	873-883×1142	1950	31553-01-01R1
				31553-01-01R2

\* door dimension | размер двери

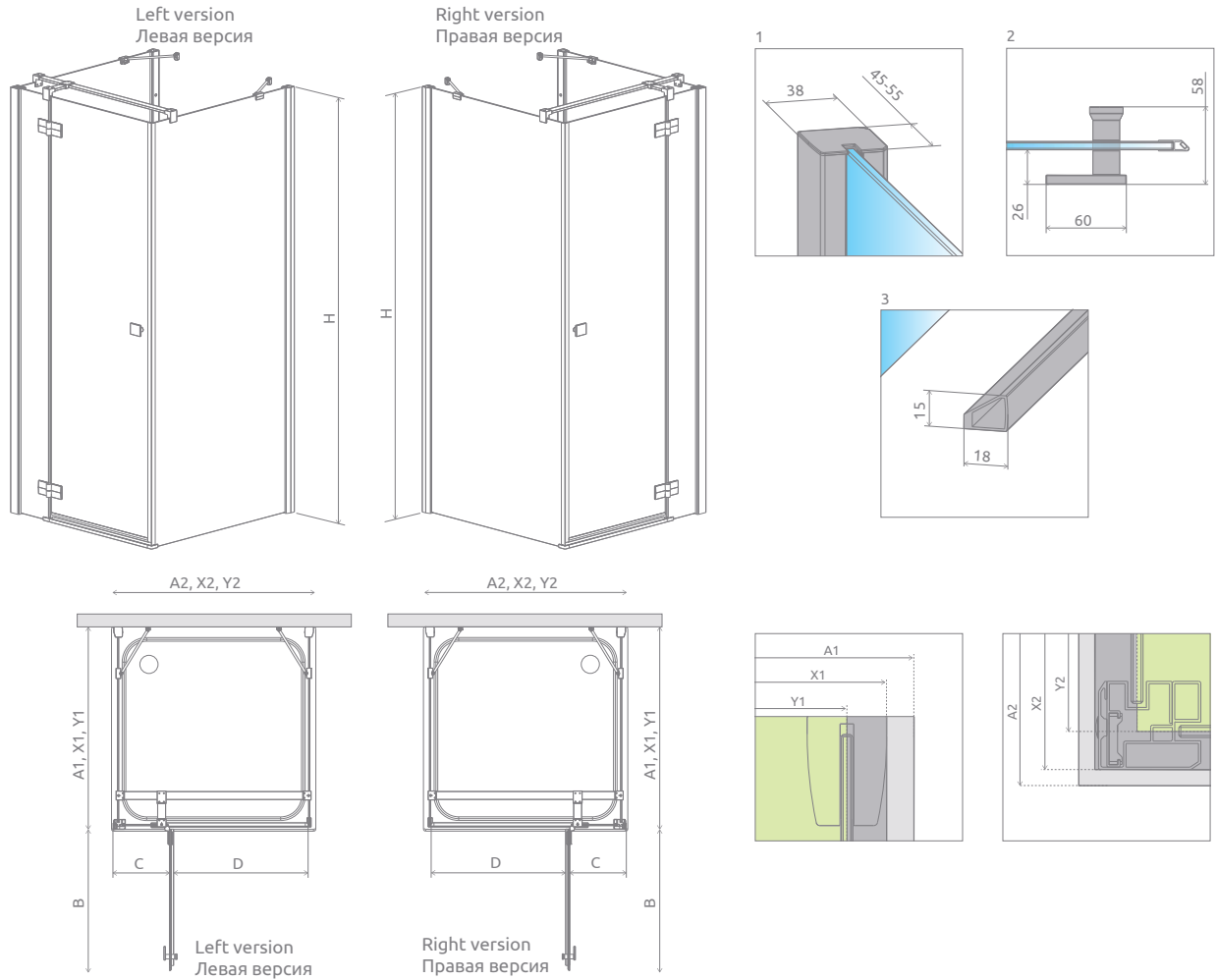

MODEL   МОДЕЛЬ	A1	A2	A3	X1	X2	Y1	Y2	B	C	D	H
KDJ+S 80×80×80	800	800	800	790-800	780	773-783	742	520	230	505	1950
KDJ+S 90×80×90	900	800	900	890-900	780	873-883	742	520	230	505	1950
KDJ+S 80×90×80	800	900	800	790-800	880	773-783	842	620	230	605	1950
KDJ+S 90×90×90	900	900	900	890-900	880	873-883	842	620	230	605	1950
KDJ+S 80×100×80	800	1000	800	790-800	980	773-783	942	620	330	605	1950
KDJ+S 90×100×90	900	1000	900	890-900	980	873-883	942	620	330	605	1950
KDJ+S 80×120×80	800	1200	800	790-800	1180	773-783	1142	820	330	805	1950
KDJ+S 90×120×90	900	1200	900	890-900	1180	873-883	1142	820	330	805	1950

ADDITIONAL OPTIONS | ДОПОЛНИТЕЛЬНЫЕ ОПЦИИ

GLASS VARIANTS p. 9 ВАРИАНТЫ ЦВЕТА СТЕКЛА стр. 25	SHOWERGUARD® COATING p. 8 ПОЖИЗНЕННОЕ ЗАЩИТНОЕ ПОКРЫТИЕ стр. 24	ENGRAVING ON GLASS p. 34 ГРАВИРОВКА НА СТЕКЛЕ стр. 35	EXTENSION PROFILES p. 14 РАСШИРИТЕЛЬ- НЫЕ ПРОФИЛИ стр. 30	MAXIMUM HEIGHT p. 11 МАКСИМАЛЬНАЯ ВЫСОТА стр. 27	SHOWER BOARDS p. 392 ТРАПЫ И ДУШЕВЫЕ ПЛИТЫ стр. 392	TOWEL HANGER p. 13 ДЕРЖАТЕЛЬ ДЛЯ ПОЛОТЕНЕЦ стр. 29	ACCESSORIES p. 389 АКСЕССУАРЫ стр. 389

Extension profiles   Расширительные профили	Art. No.   № арт.
U Profile +2 cm Профиль П-образный +2 см	P01-110195001
U Profile +4 cm Профиль П-образный +4 см	P01-111195001

NAVIGATION | МОДЕЛЬНЫЙ РЯД





# Almatea DWJ

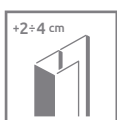
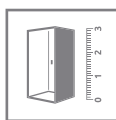
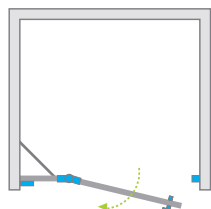

Model Модель	Width of niche (X) Ширина ниши (X)	Height (H) Высота (H)	TRANSPARENT GLASS ПРОЗРАЧНОЕ СТЕКЛО	GLASS FINISH   ЦВЕТ СТЕКЛА		
			Art. No.   № арт.	Graphite Графитовое	Brown Коричневое	Intimato Интимато
				Art. No.   № арт.	Art. No.   № арт.	Art. No.   № арт.
DWJ 80 L	790-810	1950	30802-01-01N	30802-01-05N	30802-01-08N	30802-01-12N
DWJ 80 R	790-810	1950	30902-01-01N	30902-01-05N	30902-01-08N	30902-01-12N
DWJ 90 L	890-910	1950	31002-01-01N	31002-01-05N	31002-01-08N	31002-01-12N
DWJ 90 R	890-910	1950	31102-01-01N	31102-01-05N	31102-01-08N	31102-01-12N
DWJ 100 L	990-1010	1950	31202-01-01N	31202-01-05N	31202-01-08N	31202-01-12N
DWJ 100 R	990-1010	1950	31302-01-01N	31302-01-05N	31302-01-08N	31302-01-12N
DWJ 110 L	1090-1110	1950	31212-01-01N	31212-01-05N	—	31212-01-12N
DWJ 110 R	1090-1110	1950	31312-01-01N	31312-01-05N	—	31312-01-12N
DWJ 120 L	1190-1210	1950	31402-01-01N	31402-01-05N	—	31402-01-12N
DWJ 120 R	1190-1210	1950	31502-01-01N	31502-01-05N	—	31502-01-12N
DWJ 130 L	1290-1310	1950	31403-01-01N	—	—	—
DWJ 130 R	1290-1310	1950	31503-01-01N	—	—	—

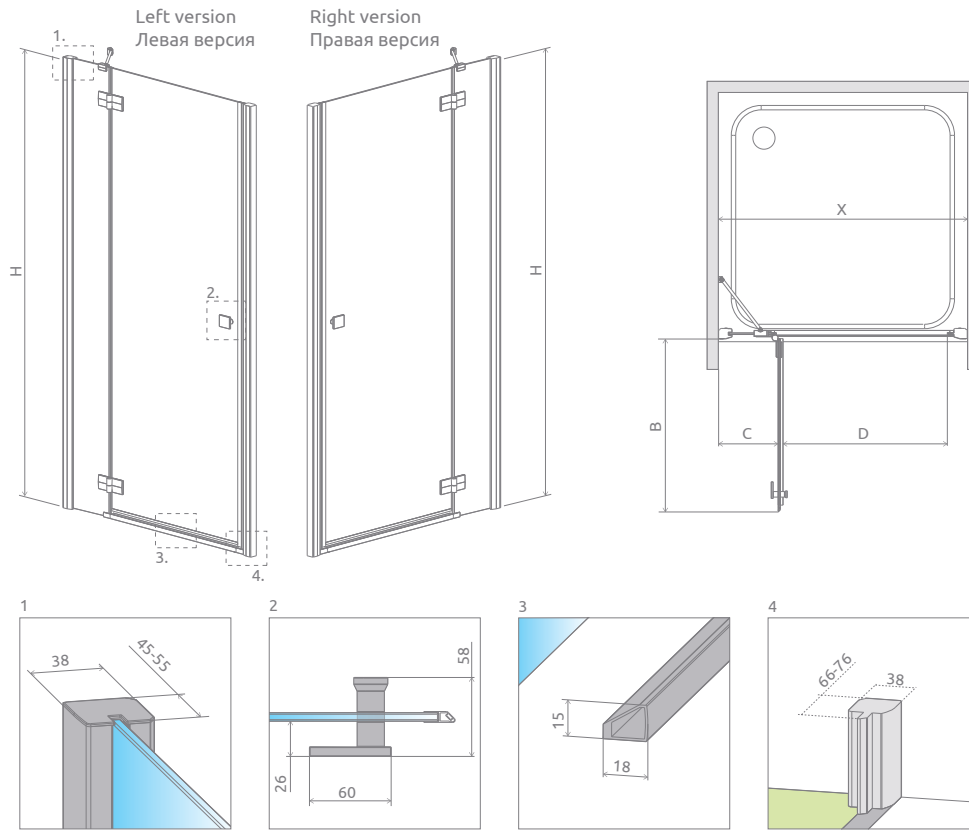

MODEL   МОДЕЛЬ	X	B	C	D	H
DWJ 80	790-810	520	212-222	505	2000
DWJ 90	890-910	620	212-222	605	2000
DWJ 100	990-1010	620	312-322	605	2000
DWJ 110	1090-1110	820	212-222	805	2000
DWJ 120	1190-1210	820	312-322	805	2000
DWJ 130	1290-1310	820	412-422	805	2000

ADDITIONAL OPTIONS | ДОПОЛНИТЕЛЬНЫЕ ОПЦИИ

GLASS VARIANTS p. 9 ВАРИАНТЫ ЦВЕТА СТЕКЛА стр. 25	SHOWERGUARD COATING p. 8 ПОЖИЗНЕННОЕ ЗАЩИТНОЕ ПОКРЫТИЕ стр. 24	ENGRAVING ON GLASS p. 34 ГРАВИРОВКА НА СТЕКЛЕ стр. 35	EXTENSION PROFILES p. 14 РАСШИРИТЕЛЬНЫЕ ПРОФИЛИ стр. 30	MAXIMUM HEIGHT p. 11 МАКСИМАЛЬНАЯ ВЫСОТА стр. 27	SHOWER BOARDS p. 392 ТРАПЫ И ДУШЕВЫЕ ПЛИТЫ стр. 392	ACCESSORIES p. 389 АКСЕССУАРЫ стр. 389

Extension profiles   Расширительные профили	Art. No.   № арт.
U Profile +2 cm Профиль П-образный +2 см	P01-110195001
U Profile +4 cm Профиль П-образный +4 см	P01-111195001

NAVIGATION | МОДЕЛЬНЫЙ РЯД



# TORRENTA



Tempered safety glass, thickness: 6 mm, compliant with PN:EN 12150:1

Безопасное закалённое стекло, толщиной 6 мм, в соответствии со стандартом PN:EN 12150:1



Elegant chrome details  
Элегантные хромированные детали

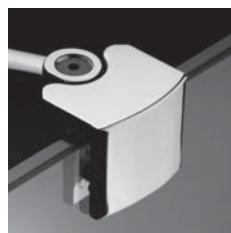

Tempered safety glass 6 mm with different finish  
Безопасное закалённое стекло толщиной 6 мм



An adjustment mechanism which allows to compensate for wall irregularity, with chrome masking profiles  
Система компенсации неровностей стен



As a standard, all glass items are covered with the **EasyClean®** coating that facilitates the process of keeping shower enclosure clean.

На все стекла стандартно наносится покрытие **EasyClean®**, которое помогает содержать кабину в чистоте.

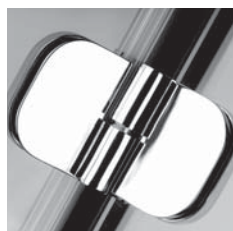

A mechanism to lift and pull down the doors  
Латунные хромированные петли с подъемно-опускным механизмом



Top masking cap for wall-adjacent profiles  
Верхняя маскировочная крышка пристенного профиля

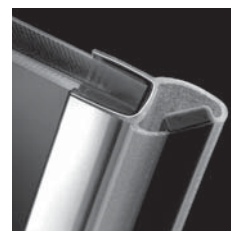

Gaskets ensuring leak proof performance  
Уплотнители, обеспечивающие герметичность кабины

## STANDARD GLASS FINISH ЦВЕТ СТЕКЛА СТАНДАРТ



01 Transparent  
01 Прозрачное



05 Graphite  
05 Графитовое



10 Carre\*  
10 Карре

## PROFILE FINISH ЦВЕТ ПРОФИЛЯ

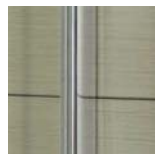

01 Chrome  
01 Хром

## ADDITIONAL OPTIONS | ДОПОЛНИТЕЛЬНЫЕ ОПЦИИ



### GLASS VARIANTS

Product is available in several glass variants (details on p. 9).

### ВАРИАНТЫ СТЕКЛА

Кабина доступна в нескольких вариантах стекла (см. стр. 25).

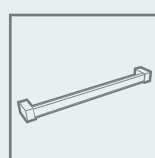

### TOWEL HANGER

Possibility to order a rail hanger, ideal for hanging a towel. Details on p. 13.

### ДЕРЖАТЕЛЬ ДЛЯ ПОЛОТЕНЕЦ

Под заказ фабрика может сделать полотенцедержатель на стекле. Более подробно на стр. 29.

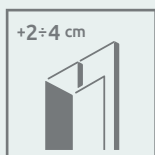

### EXTENSION PROFILES

If you can not find suitable shower enclosure or shower door for your bathroom, then you can use extension profiles. Information about the profiles can be found on the page of particular model of the cabin.

### РАСШИРИТЕЛЬНЫЕ ПРОФИЛИ

Размер кабины или двери возможно увеличить на +2 или +4 см так чтобы установить в нестандартных проемах или на нестандартных поддонах.



### POSSIBILITY OF ORDERING WITHOUT A THRESHOLD STRIP

Details on p. 11.

### МОНТАЖ БЕЗ ПОРОГА

Только в прозрачном стекле и в доп.опции варианты стекла.

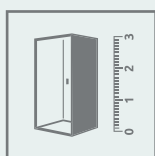

### MADE TO MEASURE

Products marked with this pictogram are available in our "made to measure" programme eg. with nonstandard dimensions, with slants, cutouts for the seat or bath. (More information on our website).

### НЕСТАНДАРТНЫЕ КАБИНЫ ПОД ЗАКАЗ

Модели обозначенные таким символом доступны в нестандартных размерах и формах, например с вырезами под мансарду или сидение. Больше информации на сайте.



### LIFETIME COATING

Possibility to order products with transparent glass with a lifetime ShowerGuard® coating. Details on p. 8.

### ПОЖИЗНЕННОЕ ЗАЩИТНОЕ ПОКРЫТИЕ

Под заказ фабрика может сделать кабину в стандартном либо нестандартном размере из прозрачного стекла (01) с покрытием ShowerGuard®. Больше информации на стр. 24.



Torrenta

Torrenta



# Torrenta PDD

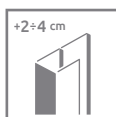
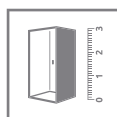
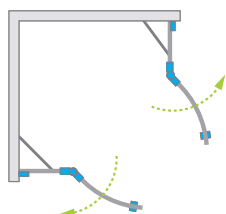

Asymmetric shower enclosures are universal. It is possible to install them as a right or left version.  
Асимметричные кабины универсальны, возможно устанавливать как левую, так и правую версию.

## SYMMETRICAL SHOWER ENCLOSURES | КАБИНЫ СИММЕТРИЧНЫЕ

Model Модель	Tray width (A1×A2) Ширина поддона (A1×A2)	Dimension to the glass panel axis (Y1×Y2) Размер к оси стекла (Y1×Y2)	Height (H) Высота (H)	TRANSPARENT GLASS ПРОЗРАЧНОЕ СТЕКЛО	GLASS FINISH ЦВЕТ СТЕКЛА
				Art. No.   № арт.	Graphite   Графитовое Art. No.   № арт.
PDD 80×80	800×800	771-781×771-781	1850	31610-01-01N	31610-01-05N
PDD 90×90	900×900	871-881×871-881	1850	31600-01-01N	31600-01-05N
PDD 100×100	1000×1000	971-981×971-981	1850	31620-01-01N	31620-01-05N

## ASYMMETRICAL SHOWER ENCLOSURES | КАБИНЫ АСИММЕТРИЧНЫЕ

Model Модель	Tray width (A1×A2) Ширина поддона (A1×A2)	Dimension to the glass panel axis (Y1×Y2) Размер к оси стекла (Y1×Y2)	Height (H) Высота (H)	TRANSPARENT GLASS ПРОЗРАЧНОЕ СТЕКЛО	GLASS FINISH ЦВЕТ СТЕКЛА
				Art. No.   № арт.	Graphite   Графитовое Art. No.   № арт.
PDD E 90×80	900×800	871-881×771-781	1850	31630-01-01N	31630-01-05N
PDD E 100×80	1000×800	971-981×771-781	1850	31640-01-01N	31640-01-05N



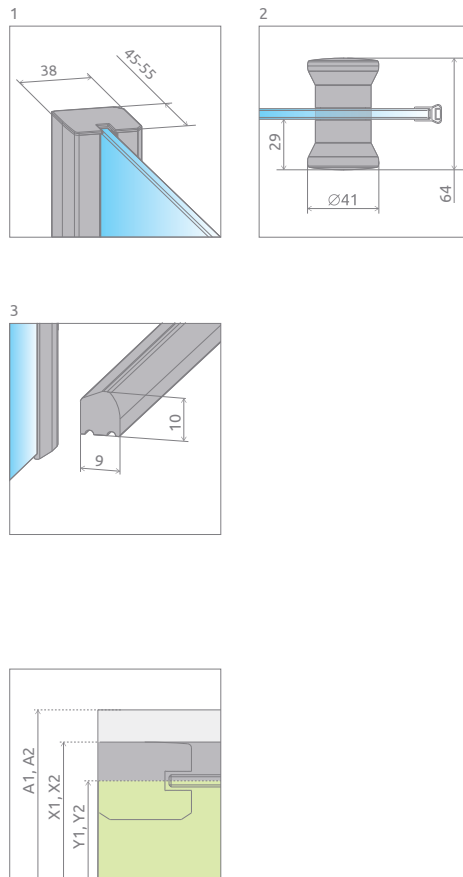
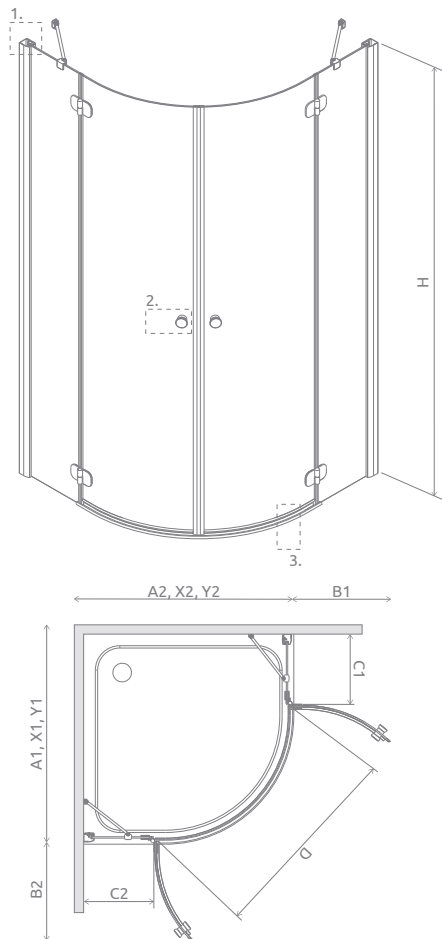



MODEL   МОДЕЛЬ	A1	A2	X1	X2	Y1	Y2	B1	B2	C1	C2	D	H
PDD 80×80	800	800	790-800	790-800	771-781	771-781	423	423	206-216	206-216	800	1850
PDD 90×90	900	900	890-900	890-900	871-881	871-881	423	423	306-316	306-316	800	1850
PDD 100×100	1000	1000	990-1000	990-1000	971-981	971-981	423	423	406-416	406-416	800	1850
PDD 80×90	800	900	790-800	890-900	771-781	871-881	423	423	206-216	306-316	800	1850
PDD 90×80	900	800	890-900	790-800	871-881	771-781	423	423	306-316	206-216	800	1850
PDD 80×100	800	1000	790-800	990-1000	771-781	971-981	423	423	206-216	406-416	800	1850
PDD 100×80	1000	800	990-1000	790-800	971-981	771-781	423	423	406-416	206-216	800	1850

ADDITIONAL OPTIONS | ДОПОЛНИТЕЛЬНЫЕ ОПЦИИ

			
<b>+2÷4 cm</b>			
EXTENSION PROFILES p. 14 РАСШИРИТЕЛЬНЫЕ ПРОФИЛИ стр. 30	WITHOUT THRESHOLD STRIP p. 11 БЕЗ ПОРОГА стр. 27	SHOWER BOARDS p. 392 ТРАПЫ И ДУШЕВЫЕ ПЛИТЫ стр. 392	ACCESSORIES p. 389 АКСЕССУАРЫ стр. 389

Extension profiles, horizontal gaskets   Расширительные профили, горизонтальные уплотнители		Art. No.   № арт.
	U Profile +2 cm   профиль П-образный +2 см	P01-110185001
	U Profile +4 cm   Профиль П-образный +4 см	P01-111185001
	Horizontal gasket for assembly without a threshold strip - left Горизонтальный уплотнитель для монтажа без порога - левый	007-106700100
	Horizontal gasket for assembly without a threshold strip - right Горизонтальный уплотнитель для монтажа без порога - правый	007-106700200

NAVIGATION | МОДЕЛЬНЫЙ РЯД



# Torrenta PDJ

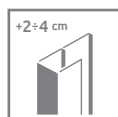
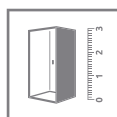
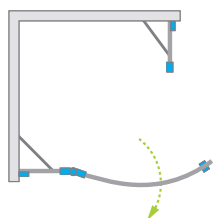

Model Модель	Tray width (A1×A2) Ширина поддона (A1×A2)	Dimension to the glass panel axis (Y1×Y2) Размер к оси стекла (Y1×Y2)	Height (H) Высота (H)	TRANSPARENT GLASS ПРОЗРАЧНОЕ СТЕКЛО	GLASS FINISH   ЦВЕТ СТЕКЛА
				Art. No.   № арт.	Graphite   Графитовое Art. No.   № арт.
PDJ 80×80 L	800×800	771-781× 771-781	1850	31710-01-01N	31710-01-05N
PDJ 80×80 R	800×800	771-781× 771-781	1850	31810-01-01N	31810-01-05N
PDJ 90×90 L	900×900	871-881× 871-881	1850	31700-01-01N	31700-01-05N
PDJ 90×90 R	900×900	871-881× 871-881	1850	31800-01-01N	31800-01-05N

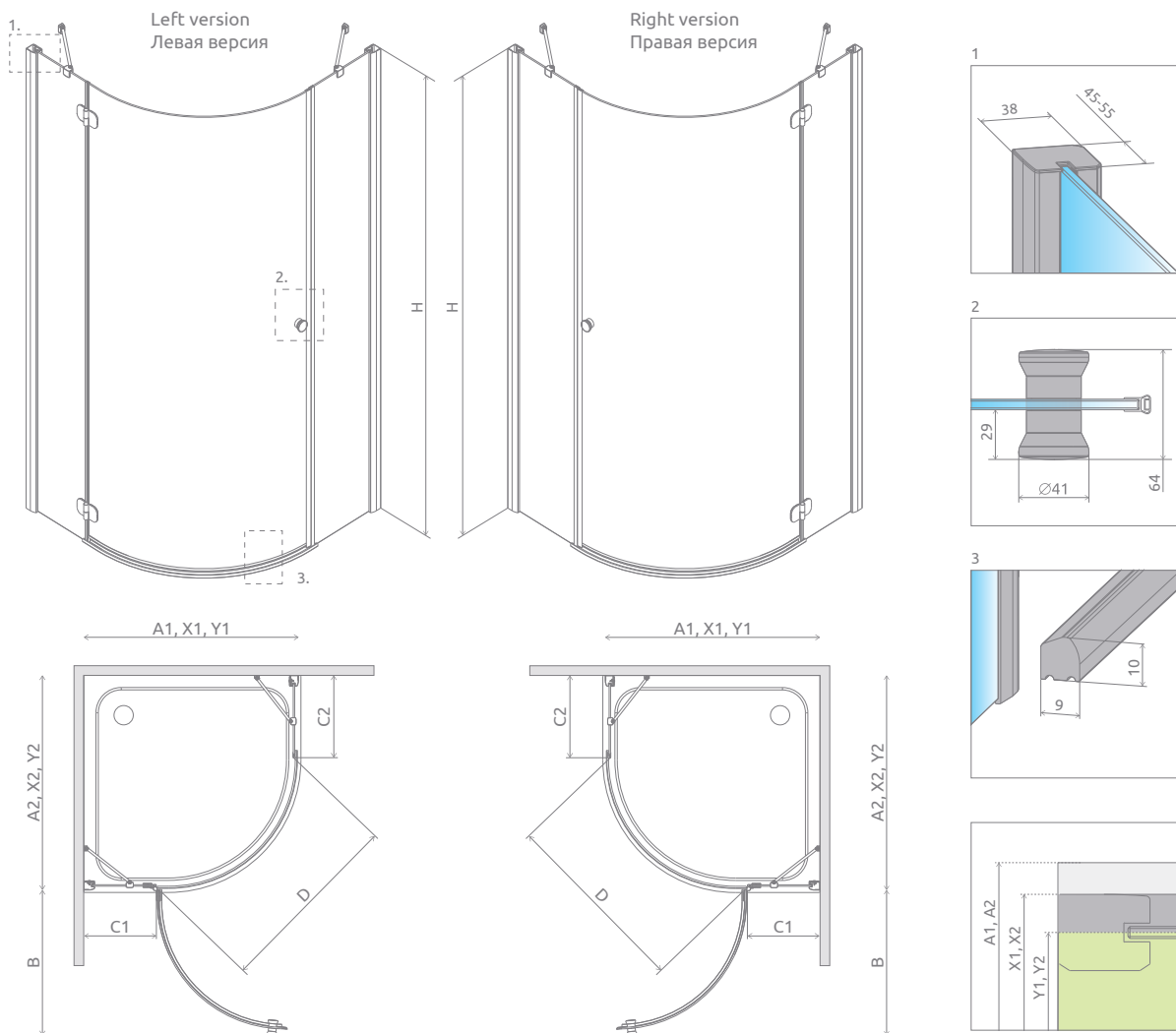

MODEL   МОДЕЛЬ	A1	A2	X1	X2	Y1	Y2	B	C1	C2	D	H
PDJ 80x80	800	800	790-800	790-800	771-781	771-781	600	206-216	240-250	800	1850
PDJ 90x90	900	900	890-900	890-900	871-881	871-881	600	306-316	340-350	800	1850

ADDITIONAL OPTIONS | ДОПОЛНИТЕЛЬНЫЕ ОПЦИИ

EXTENSION PROFILES p. 14 РАСШИРИТЕЛЬНЫЕ ПРОФИЛИ стр. 30	WITHOUT THRESHOLD STRIP p. 11 БЕЗ ПОРОГА стр. 27	SHOWER BOARDS p. 392 ТРАПЫ И ДУШЕВЫЕ ПЛИТЫ стр. 392	ACCESSORIES p. 389 АКСЕССУАРЫ стр. 389

Extension profiles, horizontal gaskets   Расширительные профили, горизонтальные уплотнители		Art. No.   № арт.
	U Profile +2 cm   профиль П-образный +2 см	P01-110185001
	U Profile +4 cm   Профиль П-образный +4 см	P01-111185001
	Horizontal gasket for assembly without a threshold strip - left Горизонтальный уплотнитель для монтажа без порога - левый	007-106301100
	Horizontal gasket for assembly without a threshold strip - right Горизонтальный уплотнитель для монтажа без порога - правый	007-106301200

NAVIGATION | МОДЕЛЬНЫЙ РЯД

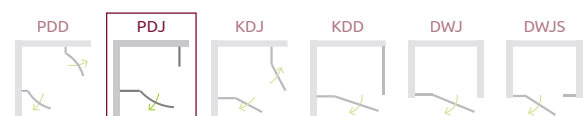

# Torrenta KDJ

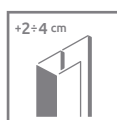
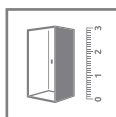
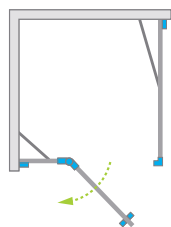

Model Модель	Tray width (A1×A2) Ширина поддона (A1×A2)	Dimension to the glass panel axis (Y1×Y2) Размер к оси стекла (Y1×Y2)	Height (H) Высота (H)	TRANSPARENT GLASS ПРОЗРАЧНОЕ СТЕКЛО	GLASS FINISH   ЦВЕТ СТЕКЛА	
				Art. No.   № арт.	Graphite   Графитовое Art. No.   № арт.	Carre   Каррэ Art. No.   № арт.
KDJ 80 L*×80	800×800	767-777×767-777	1850	32212-01-01NL	32212-01-05NL	32212-01-10NL
KDJ 80 R*×80	800×800	767-777×767-777	1850	32212-01-01NR	32212-01-05NR	32212-01-10NR
KDJ 80 L*×90	800×900	767-777×867-877	1850	32247-01-01NL	32247-01-05NL	32247-01-10NL
KDJ 80 R*×90	800×900	767-777×867-877	1850	32247-01-01NR	32247-01-05NR	32247-01-10NR
KDJ 80 L*×100**	800×1000	767-777×967-977	1850	32250-01-01NL	32250-01-05NL	—
KDJ 80 R*×100**	800×1000	767-777×967-977	1850	32250-01-01NR	32250-01-05NR	—
KDJ 90 L*×75	900×750	867-877×717-727	1850	32248-01-01NL	32248-01-05NL	32248-01-10NL
KDJ 90 R*×75	900×750	867-877×717-727	1850	32248-01-01NR	32248-01-05NR	32248-01-10NR
KDJ 90 L*×80	900×800	867-877×767-777	1850	32249-01-01NL	32249-01-05NL	32249-01-10NL
KDJ 90 R*×80	900×800	867-877×767-777	1850	32249-01-01NR	32249-01-05NR	32249-01-10NR
KDJ 90 L*×90	900×900	867-877×867-877	1850	32202-01-01NL	32202-01-05NL	32202-01-10NL
KDJ 90 R*×90	900×900	867-877×867-877	1850	32202-01-01NR	32202-01-05NR	32202-01-10NR
KDJ 90 L*×100**	900×1000	867-877×967-977	1850	32240-01-01NL	32240-01-05NL	—
KDJ 90 R*×100**	900×1000	867-877×967-977	1850	32240-01-01NR	32240-01-05NR	—
KDJ 100 L*×75	1000×750	967-977×717-727	1850	32243-01-01NL	32243-01-05NL	32243-01-10NL
KDJ 100 R*×75	1000×750	967-977×717-727	1850	32243-01-01NR	32243-01-05NR	32243-01-10NR
KDJ 100 L*×80	1000×800	967-977×767-777	1850	32242-01-01NL	32242-01-05NL	32242-01-10NL
KDJ 100 R*×80	1000×800	967-977×767-777	1850	32242-01-01NR	32242-01-05NR	32242-01-10NR
KDJ 100 L*×90	1000×900	967-977×867-877	1850	32246-01-01NL	32246-01-05NL	32246-01-10NL
KDJ 100 R*×90	1000×900	967-977×867-877	1850	32246-01-01NR	32246-01-05NR	32246-01-10NR
KDJ 100 L*×100**	1000×1000	967-977×967-977	1850	32444-01-01NL	32444-01-05NL	—
KDJ 100 R*×100**	1000×1000	967-977×967-977	1850	32444-01-01NR	32444-01-05NR	—
KDJ 120 L*×80	1200×800	1167-1177×767-777	1850	32232-01-01NL	32232-01-05NL	32232-01-10NL
KDJ 120 R*×80	1200×800	1167-1177×767-777	1850	32232-01-01NR	32232-01-05NR	32232-01-10NR
KDJ 120 L*×90	1200×900	1167-1177×867-877	1850	32245-01-01NL	32245-01-05NL	32245-01-10NL
KDJ 120 R*×90	1200×900	1167-1177×867-877	1850	32245-01-01NR	32245-01-05NR	32245-01-10NR

\* door dimension, \*\* when the side wall is ≥ 1000 mm, the cubicle is fitted with a cruciform support bar.

\* размер двери, \*\* если размер боковой стенки ≥ 1000 мм, кабина получит крестообразный стабилизатор.

Possibility of purchasing the cross support bar for other dimensions of the KDJ shower enclosure. Details on p. 390.

Крестообразный стабилизатор 6KWK1 возможно приобрести для других кабин KDJ из стекла 6мм.

Больше информации на стр. 390.

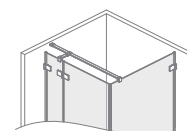

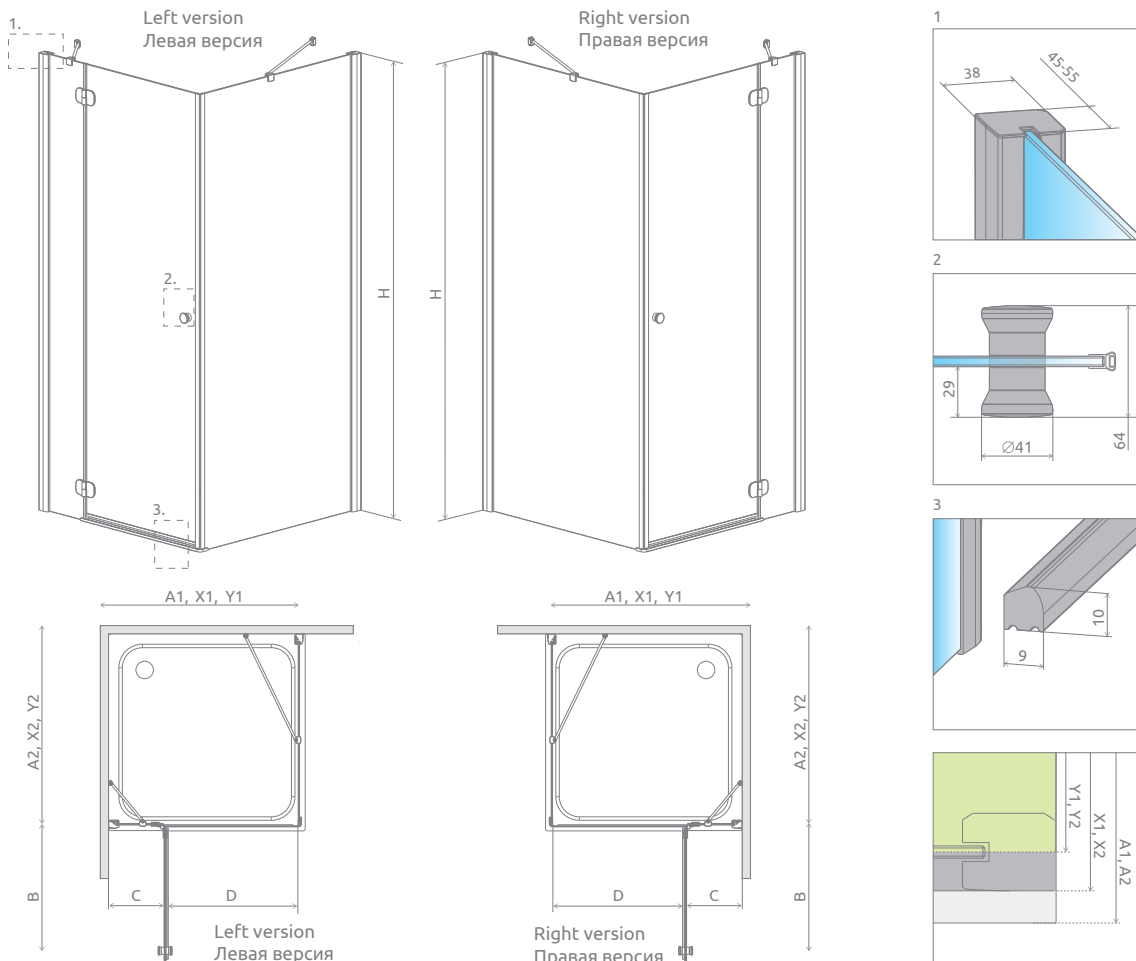

MODEL   МОДЕЛЬ	A1	A2	X1	X2	Y1	Y2	B	C	D	H
KDJ 80×80	800	800	786-796	786-796	767-777	767-777	520	257-267	510	1850
KDJ 80×90	800	900	786-796	886-896	767-777	867-877	520	257-267	510	1850
KDJ 80×100	800	1000	786-796	986-996	767-777	967-977	520	257-267	510	1850
KDJ 90×75	900	750	886-896	736-746	867-877	717-727	620	257-267	610	1850
KDJ 90×80	900	800	886-896	786-796	867-877	767-777	620	257-267	610	1850
KDJ 90×90	900	900	886-896	886-896	867-877	867-877	620	257-267	610	1850
KDJ 90×100	900	1000	886-896	986-996	867-877	967-977	620	257-267	610	1850
KDJ 100×75	1000	750	986-996	736-746	967-977	717-727	620	357-367	610	1850
KDJ 100×80	1000	800	986-996	786-796	967-977	767-777	620	357-367	610	1850
KDJ 100×90	1000	900	986-996	886-896	967-977	867-877	620	357-367	610	1850
KDJ 100×100	1000	1000	986-996	986-996	967-977	967-977	620	357-367	610	1850
KDJ 120×80	1200	800	1186-1196	786-796	1167-1177	767-777	820	357-367	810	1850
KDJ 120×90	1200	900	1186-1196	886-896	1167-1177	867-877	820	357-367	810	1850

ADDITIONAL OPTIONS | ДОПОЛНИТЕЛЬНЫЕ ОПЦИИ

GLASS VARIANTS p. 9	SHOWERGUARD COATING p. 8	ENGRAVING ON GLASS p. 34	EXTENSION PROFILES p. 14	CRUCIFORM SUPPORT BAR p. 390	MAXIMUM HEIGHT p. 11	WITHOUT THRESHOLD STRIP p. 11	SHOWER BOARDS p. 392	TOWEL HANGER p. 13	ACCESSORIES p. 389
ВАРИАНТЫ ЦВЕТА СТЕКЛА стр. 25	ПОЖИЗНЕННОЕ ЗАЩИТНОЕ ПОКРЫТИЕ стр. 24	ГРАВИРОВКА НА СТЕКЛЕ стр. 35	РАСШИРИТЕЛЬНЫЕ ПРОФИЛИ стр. 30	КРЕСТООБРАЗНЫЙ СТАБИЛИЗАТОР стр. 390	МАКСИМАЛЬНАЯ ВЫСОТА стр. 27	БЕЗ ПОРОГА стр. 27	ТРАПЫ И ДУШЕВЫЕ ПЛИТЫ стр. 392	ДЕРЖАТЕЛЬ ДЛЯ ПОЛОТЕНЕЦ стр. 29	АКСЕССУАРЫ стр. 389

Extension profiles, horizontal gaskets   Расширительные профили, горизонтальные уплотнители		Art. No.   № арт.
	U Profile +2 cm   профиль П-образный +2 см	P01-110185001
	U Profile +4 cm   Профиль П-образный +4 см	P01-111185001
	Horizontal gasket for assembly without a threshold strip - left Горизонтальный уплотнитель для монтажа без порога - левый	007-106700500
	Horizontal gasket for assembly without a threshold strip - right Горизонтальный уплотнитель для монтажа без порога - правый	007-106700600

NAVIGATION | МОДЕЛЬНЫЙ РЯД

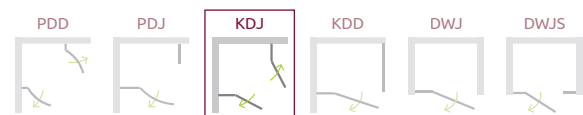



# Torrenta KDD

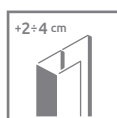
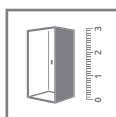
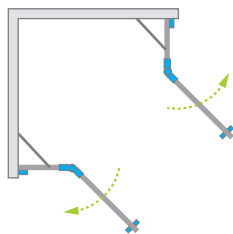

Model Модель	Tray width (A1×A2) Ширина поддона (A1×A2)	Dimension to the glass panel axis (Y1×Y2) Размер к оси стекла (Y1×Y2)	Height (H) Высота (H)	TRANSPARENT GLASS ПРОЗРАЧНОЕ СТЕКЛО	GLASS FINISH   ЦВЕТ СТЕКЛА	
				Art. No.   № арт.	Graphite   Графитовое	Carre   Каррэ
				Art. No.   № арт.	Art. No.   № арт.	Art. No.   № арт.
KDD 75L×90R	750×900	717-727×867-877	1850	32282-01-01NL	32282-01-05NL	32282-01-10NL
KDD 80L×80R	800×800	767-777×767-777	1850	32262-01-01N	32262-01-05N	32262-01-10N
KDD 80L×90R	800×900	767-777×867-877	1850	32777-01-01NR	32777-01-05NR	32777-01-10NR
KDD 80L×100R	800×1000	767-777×967-977	1850	32273-01-01NR	32273-01-05NR	32273-01-10NR
KDD 90L×75R	900×750	867-877×717-727	1850	32282-01-01NR	32282-01-05NR	32282-01-10NR
KDD 90L×80R	900×800	867-877×767-777	1850	32777-01-01NL	32777-01-05NL	32777-01-10NL
KDD 90L×90R	900×900	867-877×867-877	1850	32252-01-01N	32252-01-05N	32252-01-10N
KDD 90L×100R	900×1000	867-877×967-977	1850	32275-01-01N	32275-01-05N	32275-01-10N
KDD 100L×80R	1000×800	967-977×767-777	1850	32273-01-01NL	32273-01-05NL	32273-01-10NL
KDD 100L×90R	1000×900	967-977×867-877	1850	32275-01-01N	32275-01-05N	32275-01-10N
KDD 100L×100R	1000×1000	967-977×967-977	1850	32272-01-01N	32272-01-05N	32272-01-10N

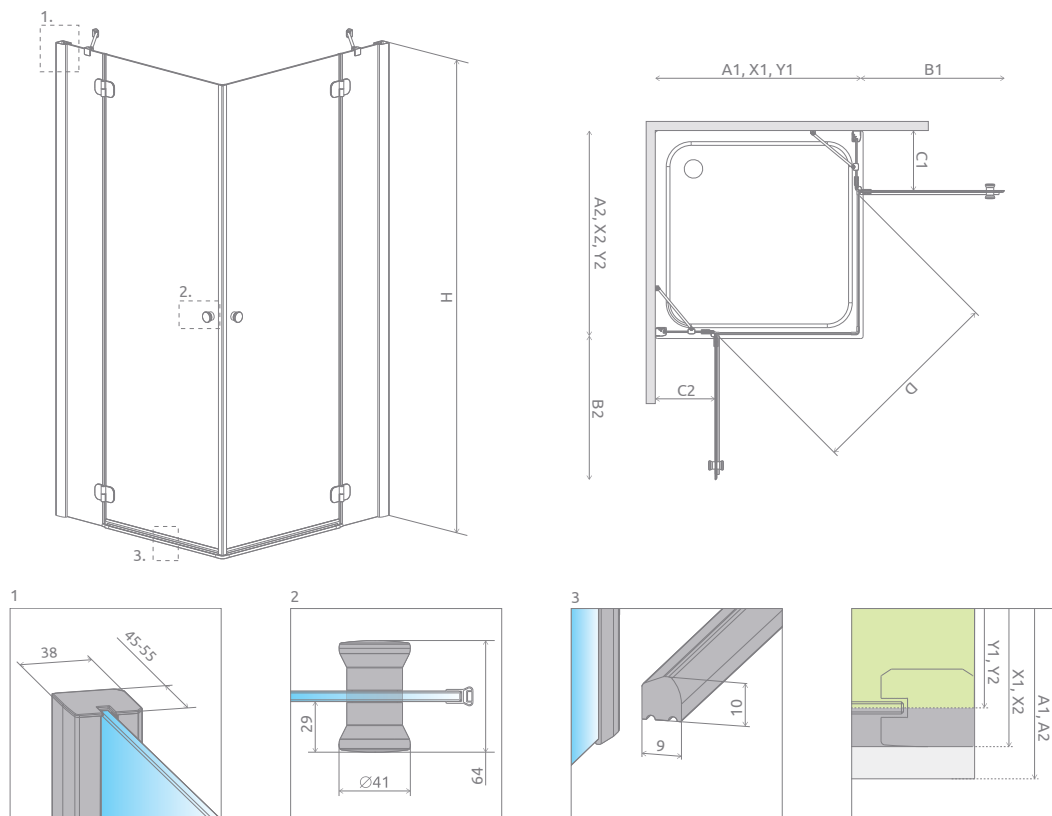

MODEL   МОДЕЛЬ	A1	A2	X1	X2	Y1	Y2	B1	B2	C1	C2	D	H
KDD 75Lx90R	750	900	736-746	886-896	717-727	867-877	520	620	207-217	257-267	805	1850
KDD 80Lx80R	800	800	786-796	786-796	767-777	767-777	520	520	257-267	257-267	740	1850
KDD 80Lx90R	800	900	786-796	886-896	767-777	867-877	520	620	257-267	257-267	805	1850
KDD 80Lx100R	800	1000	786-796	986-996	767-777	967-977	520	620	257-267	357-367	805	1850
KDD 90Lx75R	900	750	886-896	736-746	867-877	717-727	620	520	257-267	207-217	805	1850
KDD 90Lx80R	900	800	886-896	786-796	867-877	767-777	620	520	257-267	257-267	805	1850
KDD 90Lx90R	900	900	886-896	886-896	867-877	867-877	620	620	257-267	257-267	880	1850
KDD 90Lx100R	900	1000	886-896	986-996	867-877	967-977	620	620	257-267	357-367	880	1850
KDD 100Lx80R	1000	800	986-996	786-796	967-977	767-777	620	520	357-367	257-267	805	1850
KDD 100Lx90R	1000	900	986-996	886-896	967-977	867-877	620	620	357-367	257-267	880	1850
KDD 100Lx100R	1000	1000	986-996	986-996	967-977	967-977	620	620	357-367	357-367	880	1850

ADDITIONAL OPTIONS | ДОПОЛНИТЕЛЬНЫЕ ОПЦИИ

GLASS VARIANTS p. 9	SHOWERGARD COATING p. 8	ENGRAVING ON GLASS p. 34	EXTENSION PROFILES p. 14	MAXIMUM HEIGHT p. 11	WITHOUT THRESHOLD STRIP p. 11	SHOWER BOARDS p. 392	ACCESSORIES p. 389
ВАРИАНТЫ ЦВЕТА СТЕКЛА стр. 25	ПОЖИЗНЕННОЕ ЗАЩИТНОЕ ПОКРЫТИЕ стр. 24	ГРАВИРОВКА НА СТЕКЛЕ стр. 35	РАСШИРИТЕЛЬНЫЕ ПРОФИЛИ стр. 30	МАКСИМАЛЬНАЯ ВЫСОТА стр. 27	БЕЗ ПОРОГА стр. 27	ТРАПЫ И ДУШЕВЫЕ ПЛИТЫ стр. 392	АКСЕССУАРЫ стр. 389

Extension profiles, horizontal gaskets   Расширительные профили, горизонтальные уплотнители		Art. No.   № арт.
	U Profile +2 cm   профиль П-образный +2 см	P01-110185001
	U Profile +4 cm   Профиль П-образный +4 см	P01-111185001
	Horizontal gasket for assembly without a threshold strip - left Горизонтальный уплотнитель для монтажа без порога - левый	007-106700500
	Horizontal gasket for assembly without a threshold strip - right Горизонтальный уплотнитель для монтажа без порога - правый	007-106700600

NAVIGATION | МОДЕЛЬНЫЙ РЯД

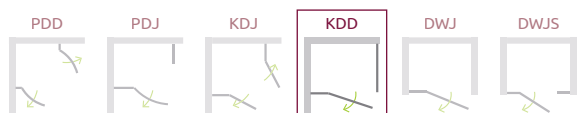

# Torrenta DWJ

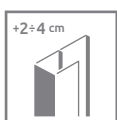
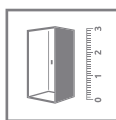
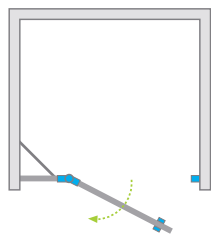

Model Модель	Width of niche (X) Ширина ниши (X)	Height (H) Высота (H)	TRANSPARENT GLASS ПРОЗРАЧНОЕ СТЕКЛО	GLASS FINISH   ЦВЕТ СТЕКЛА	
			Art. No.   № арт.	Graphite   Графитовое	Carre   Каррэ
				Art. No.   № арт.	Art. No.   № арт.
DWJ 80 L	790-810	1850	31910-01-01N	31910-01-05N	31910-01-10N
DWJ 80 R	790-810	1850	32010-01-01N	32010-01-05N	32010-01-10N
DWJ 90 L	890-910	1850	31900-01-01N	31900-01-05N	31900-01-10N
DWJ 90 R	890-910	1850	32000-01-01N	32000-01-05N	32000-01-10N
DWJ 100 L	990-1010	1850	31920-01-01N	31920-01-05N	31920-01-10N
DWJ 100 R	990-1010	1850	32020-01-01N	32020-01-05N	32020-01-10N
DWJ 110 L	1090-1110	1850	31940-01-01N	31940-01-05N	31940-01-10N
DWJ 110 R	1090-1110	1850	32040-01-01N	32040-01-05N	32040-01-10N
DWJ 120 L	1190-1210	1850	31930-01-01N	31930-01-05N	31930-01-10N
DWJ 120 R	1190-1210	1850	32030-01-01N	32030-01-05N	32030-01-10N

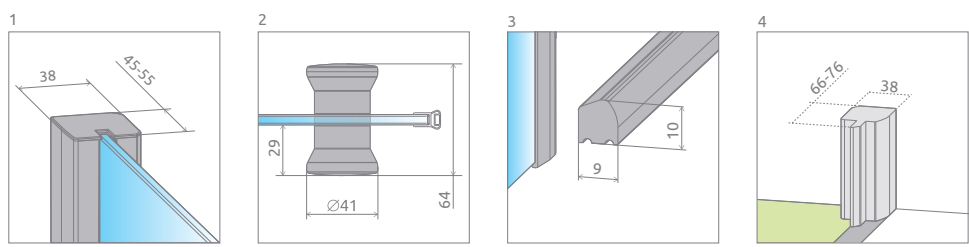
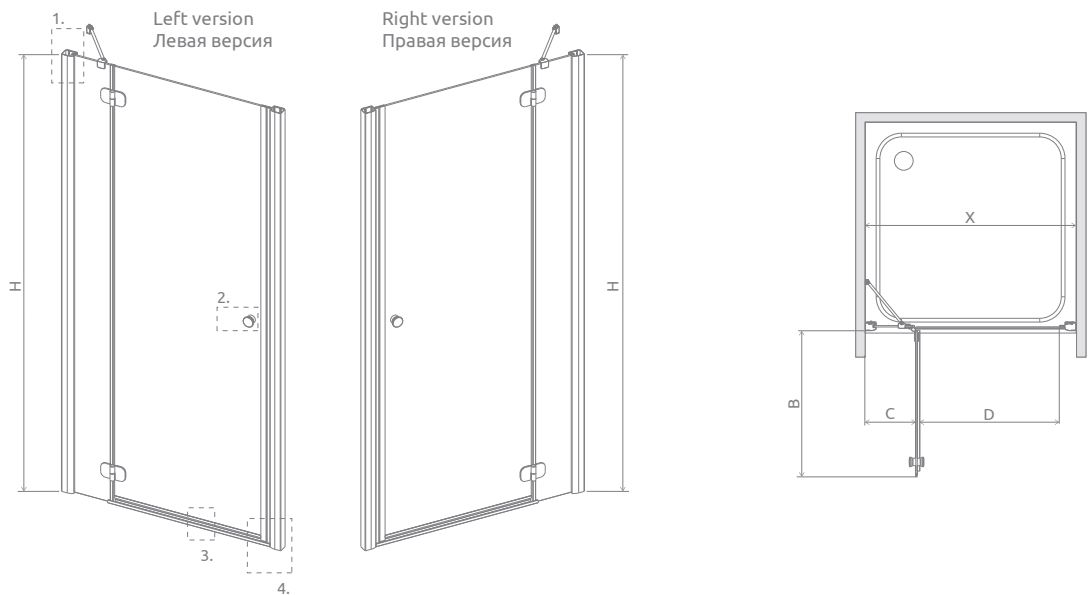

MODEL   МОДЕЛЬ	X	B	C	D	H
DWJ 80	790-810	520	214-224	515	1850
DWJ 90	890-910	620	214-224	615	1850
DWJ 100	990-1010	620	314-324	615	1850
DWJ 110	1090-1110	820	214-224	815	1850
DWJ 120	1190-1210	820	314-324	815	1850

ADDITIONAL OPTIONS | ДОПОЛНИТЕЛЬНЫЕ ОПЦИИ

GLASS VARIANTS p. 9 ВАРИАНТЫ ЦВЕТА СТЕКЛА стр. 25	SHOWERGUARD COATING p. 8 ПОЖИЗНЕННОЕ ЗАЩИТНОЕ ПОКРЫТИЕ стр. 24	ENGRAVING ON GLASS p. 34 ГРАВИРОВКА НА СТЕКЛЕ стр. 35	EXTENSION PROFILES p. 14 РАСШИРИТЕЛЬНЫЕ ПРОФИЛИ стр. 30	MAXIMUM HEIGHT p. 11 МАКСИМАЛЬНАЯ ВЫСОТА стр. 27	WITHOUT THRESHOLD STRIP p. 11 БЕЗ ПОРОГА стр. 27	SHOWER BOARDS p. 392 ТРАПЫ И ДУШЕВЫЕ ПЛИТЫ стр. 392	ACCESSORIES p. 389 АКСЕССУАРЫ стр. 389

Extension profiles, horizontal gaskets   Расширительные профили, горизонтальные уплотнители		Art. No.   № арт.
	U Profile +2 cm   профиль П-образный +2 см	P01-110185001
	U Profile +4 cm   Профиль П-образный +4 см	P01-111185001
	Horizontal gasket for assembly without a threshold strip - left Горизонтальный уплотнитель для монтажа без порога - левый	007-106700500
	Horizontal gasket for assembly without a threshold strip - right Горизонтальный уплотнитель для монтажа без порога - правый	007-106700600

NAVIGATION | МОДЕЛЬНЫЙ РЯД

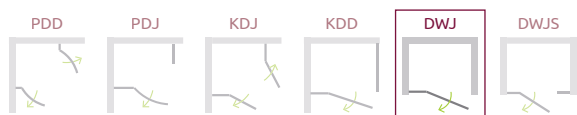

New

# Torrenta DWJS

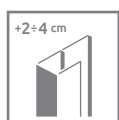
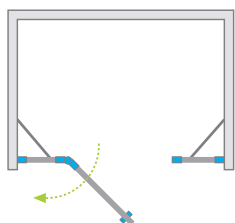

Shower enclosure set consists of 2 parts: door and front walls. Please specify all the article numbers when making an order.  
В заказе надо указать 2 номера артикулов: створки двери и комплекта стенок.

Model Модель	Width of niche (X) Ширина ниши (X)	Height (H) Высота (H)	Element Наименование	TRANSPARENT GLASS ПРОЗРАЧНОЕ СТЕКЛО
				Art. No.   № арт.
DWJS 140 L	1390-1410	1850	Door G 612L	320612-01-01L
			DWJS front walls 343	320343-01-01
DWJS 140 R	1390-1410	1850	Door G 612R	320612-01-01R
			DWJS front walls 343	320343-01-01
DWJS 150 L	1490-1510	1850	Door G 712L	320712-01-01L
			DWJS front walls 343	320343-01-01
DWJS 150 R	1490-1510	1850	Door G 712R	320712-01-01R
			DWJS front walls 343	320343-01-01
DWJS 160 L	1590-1610	1850	Door G 812L	320812-01-01L
			DWJS front walls 343	320343-01-01
DWJS 160 R	1590-1610	1850	Door G 812R	320812-01-01R
			DWJS front walls 343	320343-01-01
DWJS 170 L*	1690-1710	1850	Door G 812L	320812-01-01L
			DWJS front walls 393	320393-01-01
DWJS 170 R*	1690-1710	1850	Door G 812R	320812-01-01R
			DWJS front walls 393	320393-01-01
DWJS 180 L*	1790-1810	1850	Door G 812L	320812-01-01L
			DWJS front walls 443	320443-01-01
DWJS 180 R*	1790-1810	1850	Door G 812R	320812-01-01R
			DWJS front walls 443	320443-01-01
DWJS 190 L*	1890-1910	1850	Door G 812L	320812-01-01L
			DWJS front walls 493	320493-01-01
DWJS 190 R*	1890-1910	1850	Door G 812R	320812-01-01R
			DWJS front walls 493	320493-01-01
DWJS 200 L*	1990-2010	1850	Door G 812L	320812-01-01L
			DWJS front walls 543	320543-01-01
DWJS 200 R*	1990-2010	1850	Door G 812R	320812-01-01R
			DWJS front walls 543	320543-01-01

\* There is no shower tray for this dimension. However a shower board may be produced.  
Для данного размера нет поддона. Однако доступна душевая плита под заказ.



TECHNICAL DRAWINGS | ТЕХНИЧЕСКИЕ РИСУНКИ

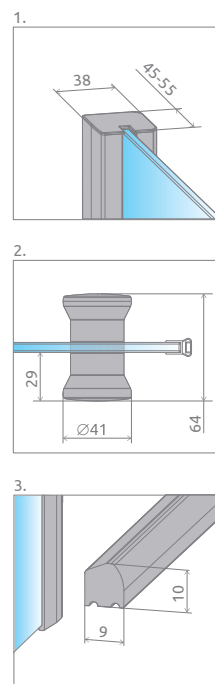
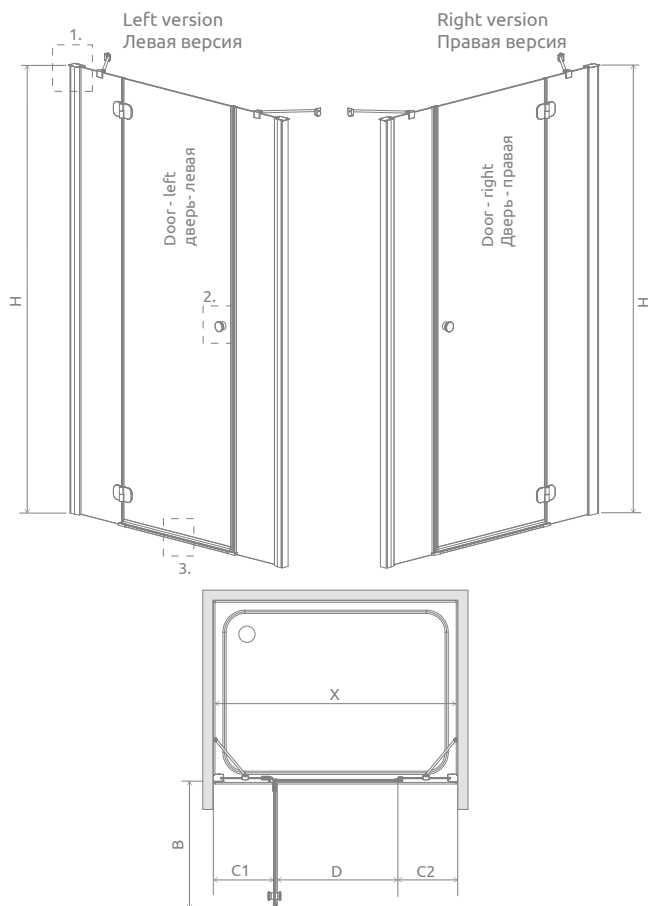

MODEL   МОДЕЛЬ	X	B	C1	C2	D	H
DWJS 140	1390-1410	620	390-400	390-400	595	1850
DWJS 150	1490-1510	720	390-400	390-400	695	1850
DWJS 160	1590-1610	820	390-400	390-400	795	1850
DWJS 170	1690-1710	820	440-450	440-450	795	1850
DWJS 180	1790-1810	820	490-500	490-500	795	1850
DWJS 190	1890-1910	820	540-550	540-550	795	1850
DWJS 200	1990-2010	820	590-600	590-600	795	1850

ADDITIONAL OPTIONS | ДОПОЛНИТЕЛЬНЫЕ ОПЦИИ

GLASS VARIANTS p. 9 ВАРИАНТЫ ЦВЕТА СТЕКЛА стр. 25	SHOWERGARD COATING p. 8 ПОЖИЗНЕННОЕ ЗАЩИТНОЕ ПОКРЫТИЕ стр. 24	ENGRAVING ON GLASS p. 34 ГРАВИРОВКА НА СТЕКЛЕ стр. 35	EXTENSION PROFILES p. 14 РАСШИРИТЕЛЬНЫЕ ПРОФИЛИ стр. 30	MAXIMUM HEIGHT p. 11 МАКСИМАЛЬНАЯ ВЫСОТА стр. 27	WITHOUT THRESHOLD STRIP p. 11 БЕЗ ПОРОГА стр. 27	SHOWER BOARDS p. 392 ТРАПЫ И ДУШЕВЫЕ ПЛИТЫ стр. 392	ACCESSORIES p. 389 АКСЕССУАРЫ стр. 389

Extension profiles, horizontal gaskets   Расширительные профили, горизонтальные уплотнители		Art. No.   № арт.
	U Profile +2 cm   профиль П-образный +2 см	P01-110185001
	U Profile +4 cm   Профиль П-образный +4 см	P01-111185001
	Horizontal gasket for assembly without a threshold strip - left Горизонтальный уплотнитель для монтажа без порога - левый	007-106700500
	Horizontal gasket for assembly without a threshold strip - right Горизонтальный уплотнитель для монтажа без порога - правый	007-106700600

NAVIGATION | МОДЕЛЬНЫЙ РЯД





Tempered safety glass, thickness range: 4 to 5 mm, compliant with PN:EN 12150:1

Безопасное закалённое стекло, толщиной 4 или 5 мм, в соответствии со стандартом PN:EN 12150:1

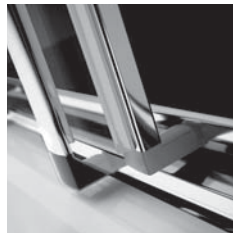

Invisible mechanism of shift and regulation of the door  
Нижние ползуны для тихого хода двери

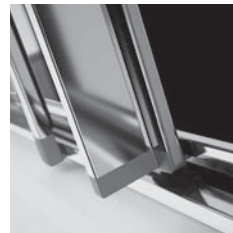

Invisible mechanism of shift and regulation of the door  
Ролики спрятаны в верхнем профиле



As a standard, all glass items are covered with the **EasyClean®** coating that facilitates the process of keeping shower enclosure clean.

На все стекла стандартно наносится покрытие **EasyClean®**, которое помогает содержать кабину в чистоте.



Ergonomic handle  
Эргономическая ручка



Profile that connects the door with the sidewall  
Угловой профиль

**Easy and quick installation** – product partly assembled in the production process

**Простой и быстрый монтаж** – дверь частично смонтирована на фабрике.

## STANDARD GLASS FINISH ЦВЕТ СТЕКЛА СТАНДАРТ



01 Transparent  
01 Прозрачное

## PROFILE FINISH ЦВЕТ ПРОФИЛЯ



01 Chrome  
01 Хром

## ADDITIONAL OPTIONS | ДОПОЛНИТЕЛЬНЫЕ ОПЦИИ

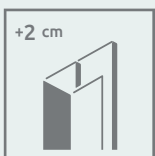

### EXTENSION PROFILES

If you can not find suitable shower enclosure or shower door for your bathroom, then you can use extension profiles. Information about the profiles can be found on the page of particular model of the cabin.

### РАСШИРИТЕЛЬНЫЕ ПРОФИЛИ

Размер кабины или двери возможно увеличить на +2 см так чтобы установить в нестандартных проемах или на нестандартных поддонах.

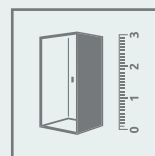

### MADE TO MEASURE

Products marked with this pictogram are available in our "made to measure" programme eg. with non-standard dimensions, with slants, cutouts for the seat or bath. (More information on our website).

### НЕСТАНДАРТНЫЕ КАБИНЫ ПОД ЗАКАЗ

Модели обозначенные таким символом доступны в нестандартных размерах и формах, например с вырезами под мансарду или сидение. Больше информации на сайте.

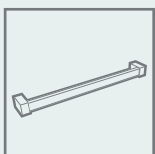

### TOWEL HANGER

Possibility to order a rail hanger, ideal for hanging a towel. Details on p. 13.

### ДЕРЖАТЕЛЬ ДЛЯ ПОЛОТЕНЕЦ

Под заказ фабрика может сделать полотенцедержатель на стекле. Более подробно на стр. 29.

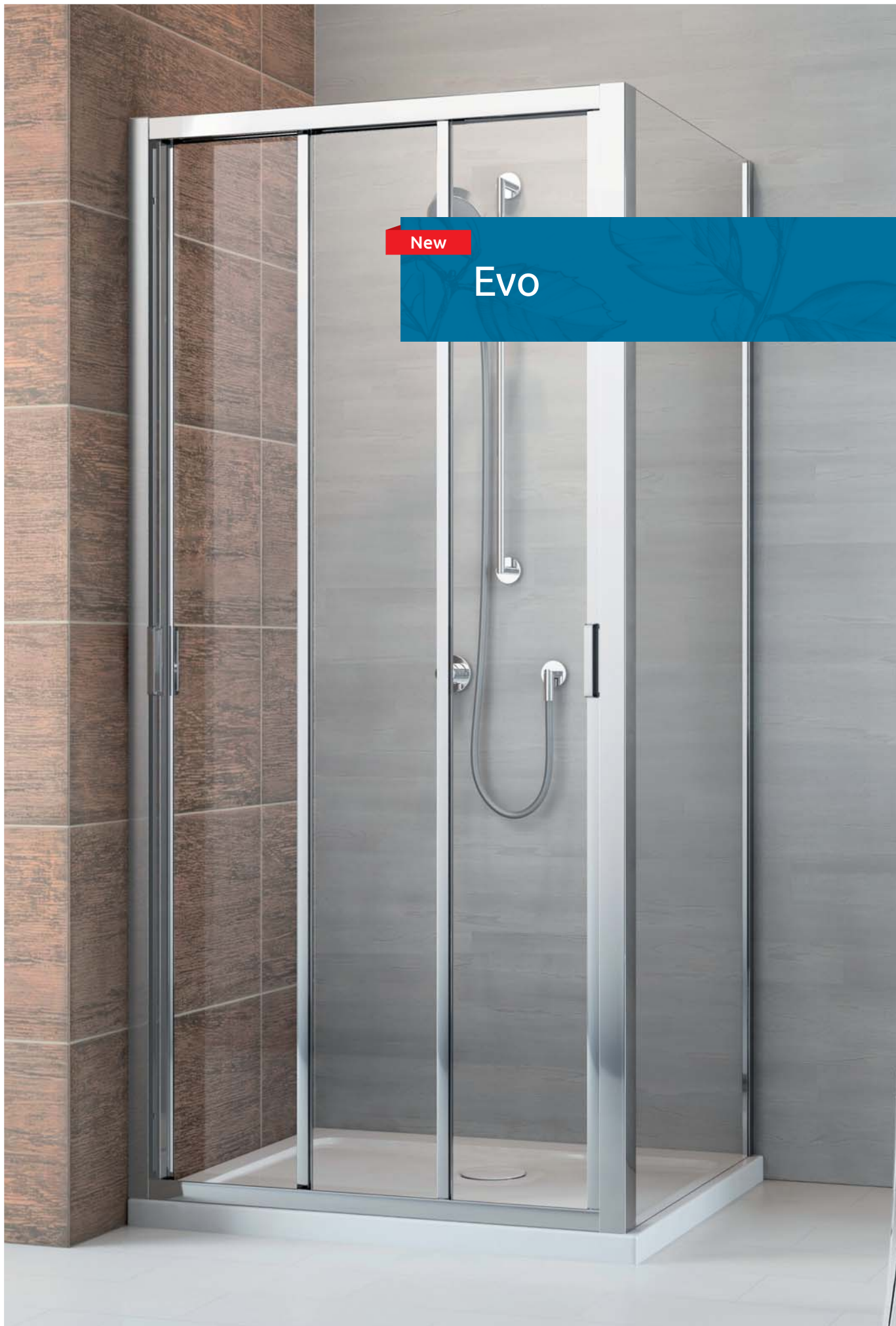

New

Evo

Evo

New

# Evo DW+S

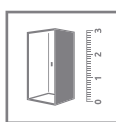
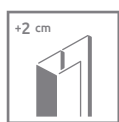

1) 5 mm fixed parts,  
4 mm movable parts  
5 мм неподвижные части,  
4 мм подвижные части

2) applies only to the door extension  
для расширения двери



Shower enclosure set consists of 2 parts: door and sidewall S. Please specify all the article numbers when making an order.  
В заказе надо указать 2 номера артикулов: двери и боковой стенки.

## DOOR | ДВЕРЬ

Model Модель	Tray width (A1) Ширина поддона (A1)	Dimension to the glass panel axis (Y) Размер к оси стекла (Y)	Height (H) Высота (H)	TRANSPARENT GLASS ПРОЗРАЧНОЕ СТЕКЛО
				Art. No.   № арт.
DW 75	750	723-743	2000	335075-01-01
DW 80	800	773-793	2000	335080-01-01
DW 85	850	823-843	2000	335085-01-01
DW 90	900	873-893	2000	335090-01-01
DW 95	950	923-943	2000	335095-01-01
DW 100	1000	973-993	2000	335100-01-01
DW 105	1050	1023-1043	2000	335105-01-01
DW 110	1100	1073-1093	2000	335110-01-01
DW 120	1200	1173-1193	2000	335120-01-01

## SIDEWALL | БОКОВАЯ СТЕНКА

Model Модель	Tray width (A2) Ширина поддона (A2)	Height (H) Высота (H)	TRANSPARENT GLASS ПРОЗРАЧНОЕ СТЕКЛО
			Art. No.   № арт.
S 75	750	2000	336075-01-01
S 80	800	2000	336080-01-01
S 90	900	2000	336090-01-01
S 100	1000	2000	336100-01-01

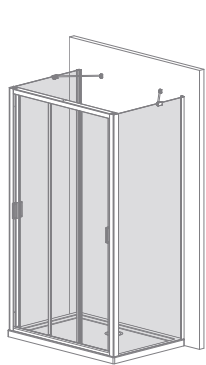

It is possible to construct a wall-adjacent shower enclosure, in this case, please contact Customer Service Department.

Доступны также П-образные кабины. Внимание! Стандартная дверь и две стандартные стенки создадут нестандартное изделие, которое не поместится на стандартном поддоне. В таком случае надо заказать дверь уже стандартной.

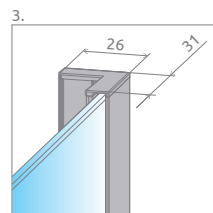
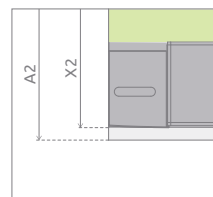
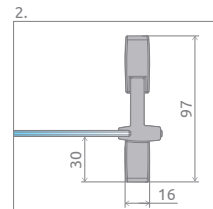
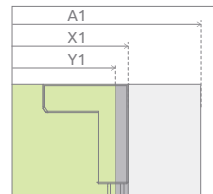
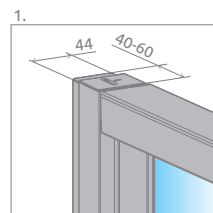
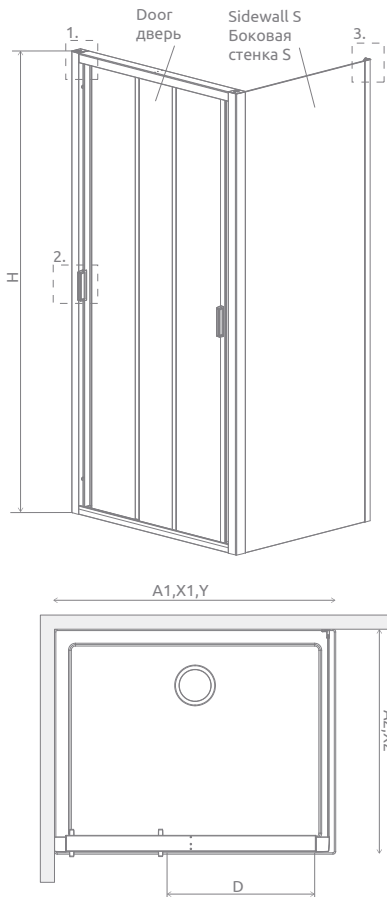

DOOR   ДВЕРЬ	A1	X1	Y	D	H
DW 75	750	727-747	723-743	363	2000
DW 80	800	777-797	773-793	396	2000
DW 85	850	827-847	823-843	429	2000
DW 90	900	877-897	873-893	462	2000
DW 95	950	927-947	923-943	495	2000
DW 100	1000	977-997	973-993	528	2000
DW 105	1050	1027-1047	1023-1043	561	2000
DW 110	1100	1077-1097	1073-1093	594	2000
DW 120	1200	1177-1197	1173-1193	660	2000

SIDEWALL БОКОВАЯ СТЕНКА	A2	X2
S 75	730-750	727-747
S 80	780-800	777-797
S 90	880-900	877-897
S 100	980-1000	977-997

ADDITIONAL OPTIONS | ДОПОЛНИТЕЛЬНЫЕ ОПЦИИ

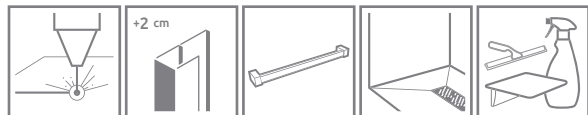

- ENGRAVING ON GLASS p. 34
- EXTENSION PROFILES p. 14
- TOWEL HANGER p. 13
- SHOWER BOARDS p. 392
- ACCESSORIES p. 389
- ГРАВИРОВКА НА СТЕКЛЕ стр. 35
- РАСШИРИТЕЛЬНЫЕ ПРОФИЛИ стр. 30
- ДЕРЖАТЕЛЬ ДЛЯ ПОЛОТЕНЕЦ стр. 29
- ТРАПЫ И ДУШЕВЬЕ ПЛИТЫ стр. 392
- АКСЕССУАРЫ стр. 389



Extension profiles   Расширительные профили	Art. No.   № арт.
 <p>U profile +2 cm – for installation on the side of the door Профиль П-образный +2 см – для расширения двери со стороны стены</p>	P01-162199801

NAVIGATION | МОДЕЛЬНЫЙ РЯД

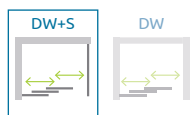



New

# Evo DW

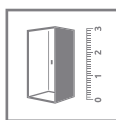
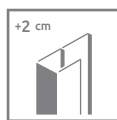
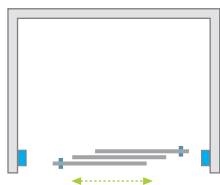

All three sections are sliding, thus the entrance can be from left or right side.  
Все три секции раздвижные, поэтому вход и слева и справа.

Model Модель	Width of niche (X) Ширина ниши (X)	Height (H) Высота (H)	TRANSPARENT GLASS ПРОЗРАЧНОЕ СТЕКЛО
			Art. No.   № арт.
DW 75	720-760	2000	335075-01-01
DW 80	770-810	2000	335080-01-01
DW 85	820-860	2000	335085-01-01
DW 90	870-910	2000	335090-01-01
DW 95	920-960	2000	335095-01-01
DW 100	970-1010	2000	335100-01-01
DW 105	1020-1060	2000	335105-01-01
DW 110	1070-1110	2000	335110-01-01
DW 120	1170-1210	2000	335120-01-01

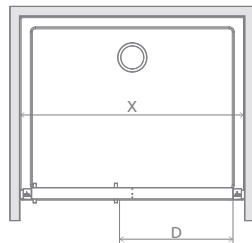
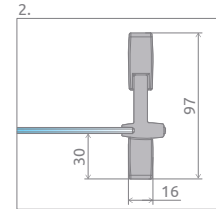
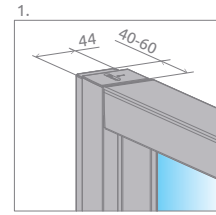
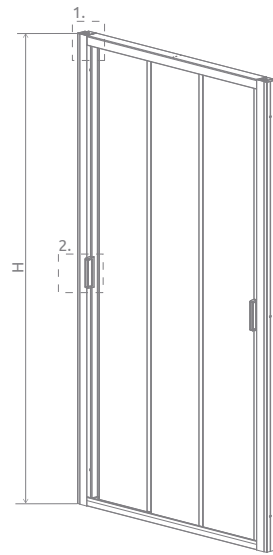

DOOR   ДВЕРЬ	X	D	H
DW 75	720-760	363	2000
DW 80	770-810	396	2000
DW 85	820-860	429	2000
DW 90	870-910	462	2000
DW 95	920-960	495	2000
DW 100	970-1010	528	2000
DW 105	1020-1060	561	2000
DW 110	1070-1110	594	2000
DW 120	1170-1210	660	2000



ADDITIONAL OPTIONS | ДОПОЛНИТЕЛЬНЫЕ ОПЦИИ



**ENGRAVING ON GLASS** p. 34  
**ГРАВИРОВКА НА СТЕКЛЕ** стр. 35  
**EXTENSION PROFILES** p. 14  
**РАСШИРИТЕЛЬНЫЕ ПРОФИЛИ** стр. 30  
**SHOWER BOARDS** p. 392  
**ТРАПЫ И ДУШЕВЫЕ ПЛИТЫ** стр. 392  
**ACCESSORIES** p. 389  
**АКСЕССУАРЫ** стр. 389

Extension profiles   Расширительные профили	Art. No.   № арт.
 <p>U profile +2 cm Профиль П-образный +2 см</p>	P01-162199801

NAVIGATION | МОДЕЛЬНЫЙ РЯД



## TWIST



Tempered safety glass, thickness: 6 mm, compliant with PN:EN 12150:1

Безопасное закалённое стекло, толщиной 6 мм, в соответствии со стандартом PN:EN 12150:1



Pivot hinges enable opening the door to the inside as well as to the outside

Поворотная петля позволяет открывать дверь как наружу, так и внутрь



Elegant chrome details

Эlegantные хромированные детали



As a standard, all glass items are covered with the EasyClean® coating that facilitates the process of keeping shower enclosure clean.

На все стекла стандартно наносится покрытие EasyClean®, которое помогает содержать кабину в чистоте.



Wall profiles with adjustment to compensate for wall irregularity

Пристенные хромированные профили для компенсации неровностей стен до 10 мм



The door is equipped with magnet-catch gaskets on both sides

Двери с обеих сторон с плавающим магнитным уплотнителем

## STANDARD GLASS FINISH ЦВЕТ СТЕКЛА СТАНДАРТ



01 Transparent  
01 Прозрачное



08 Brown  
08 Коричневое

## PROFILE FINISH ЦВЕТ ПРОФИЛЯ



01 Chrome  
01 Хром

## ADDITIONAL OPTIONS | ДОПОЛНИТЕЛЬНЫЕ ОПЦИИ



### GLASS VARIANTS

Product is available in several glass variants (details on p. 9).

### ВАРИАНТЫ СТЕКЛА

Кабина доступна в нескольких вариантах стекла (см. стр. 25.).

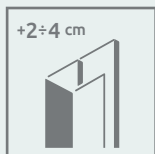

### EXTENSION PROFILES

If you can not find suitable shower enclosure or shower door for your bathroom, then you can use extension profiles. Information about the profiles can be found on the page of particular model of the cabin.

### РАСШИРИТЕЛЬНЫЕ ПРОФИЛИ

Размер кабины или двери возможно увеличить на +2 или +4 см так чтобы установить в нестандартных проемах или на нестандартных поддонах.

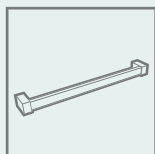

### TOWEL HANGER

Possibility to order a rail hanger, ideal for hanging a towel. Details on p. 13.

### ДЕРЖАТЕЛЬ ДЛЯ ПОЛОТЕНЕЦ

Под заказ фабрика может сделать полотенцедержатель на стекле. Более подробно на стр. 29.

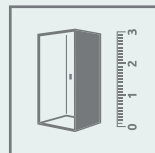

### MADE TO MEASURE

Products marked with this pictogram are available in our "made to measure" programme eg. with non-standard dimensions, with slants, cutouts for the seat or bath. (More information on our website).

### НЕСТАНДАРТНЫЕ КАБИНЫ ПОД ЗАКАЗ

Модели обозначенные таким символом доступны в нестандартных размерах и формах, например с вырезами под мансарду или сидение. Больше информации на сайте.



### LIFETIME COATING

Possibility to order products with transparent glass with a lifetime ShowerGuard® coating. Details on p. 8.

### ПОЖИЗНЕННОЕ ЗАЩИТНОЕ ПОКРЫТИЕ

Под заказ фабрика может сделать кабину в стандартном либо нестандартном размере из прозрачного стекла (01) с покрытием ShowerGuard®. Больше информации на стр. 24.



Twist

Twist



# Twist DW+S

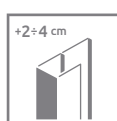
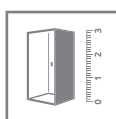
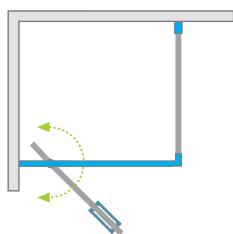

\* for the door only  
для расширения двери



Shower enclosure set consists of 2 parts: a shower door and a sidewall. Please specify all the article numbers when making an order. This is a universal shower enclosure. It possible to install it as a right or left version.

В заказе надо указать 2 номера артикулов: двери кабины и боковой стенки. Кабина универсальная. Можно устанавливать как левую, так и правую версию

## DOOR | ДВЕРЬ

Model Модель	Tray width (A1) Ширина поддона (A1)	Dimension to the glass panel axis (Y1) Размер к оси стекла (Y1)	Height (H) Высота (H)	TRANSPARENT GLASS ПРОЗРАЧНОЕ СТЕКЛО	GLASS FINISH ЦВЕТ СТЕКЛА
				Art. No.   № арт.	Brown   Коричневое Art. No.   № арт.
DW 70	700	678-688	1900	382000-01	382000-08
DW 80	800	778-788	1900	382001-01	382001-08
DW 90	900	878-888	1900	382002-01	382002-08
DW 100	1000	978-988	1900	382003-01	382003-08

## SIDEWALL | БОКОВАЯ СТЕНКА

Model Модель	Tray width (A2) Ширина поддона (A2)	Height (H) Высота (H)	TRANSPARENT GLASS ПРОЗРАЧНОЕ СТЕКЛО	GLASS FINISH ЦВЕТ СТЕКЛА
			Art. No.   № арт.	Brown   Коричневое Art. No.   № арт.
S 75	750	1900	382010-01	—
S 80	800	1900	382011-01	382011-08
S 90	900	1900	382012-01	382012-08
S 100	1000	1900	382013-01	382013-08

1) This model can not be made in Pixarena glass.  
В данной модели складывающаяся дверь в стекле Pixarena не производится.



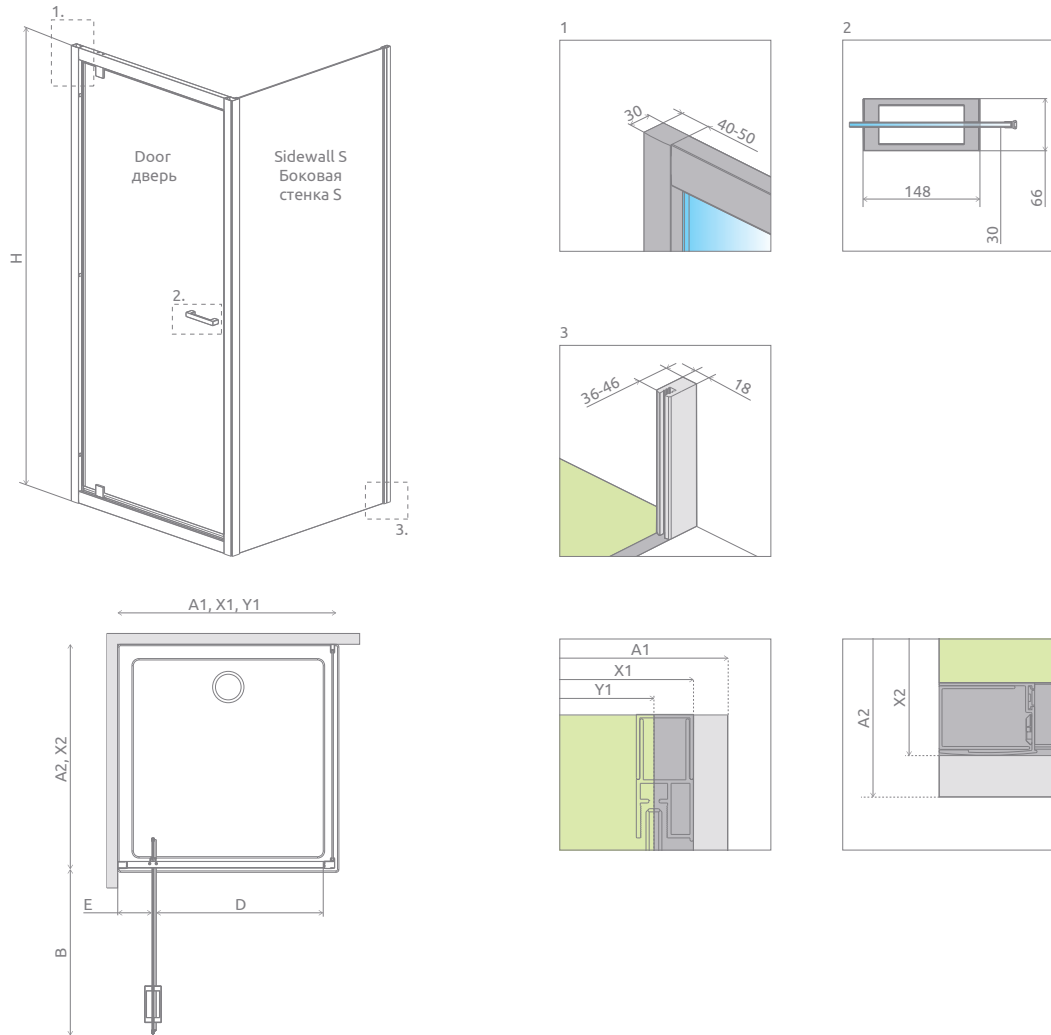

DOOR   ДВЕРЬ	A1	X1	Y1	B	D	E	H
DW 70	700	690-700	678-688	475	495	140-150	1900
DW 80	800	790-800	778-788	575	595	140-150	1900
DW 90	900	890-900	878-888	675	695	140-150	1900
DW 100	1000	990-1000	978-988	775	795	140-150	1900

SIDEWALL БОКОВАЯ СТЕНКА	A2	X2
S 75	750	740-750
S 80	800	790-800
S 90	900	890-900
S 100	1000	990-1000

ADDITIONAL OPTIONS | ДОПОЛНИТЕЛЬНЫЕ ОПЦИИ

GLASS VARIANTS, p. 9	SHOWERGUARD COATING p. 8	ENGRAVING ON GLASS p. 34	EXTENSION PROFILES p. 14	TOWEL HANGER p. 13	SHOWER BOARDS p. 392	ACCESSORIES p. 389
ВАРИАНТЫ ЦВЕТА СТЕКЛА стр. 25	ПОЖИЗНЕННОЕ ЗАЩИТНОЕ ПОКРЫТИЕ стр. 24	ГРАВИРОВКА НА СТЕКЛЕ стр. 35	РАСШИРИТЕЛЬ- НЫЕ ПРОФИЛИ стр. 30	ДЕРЖАТЕЛЬ ДЛЯ ПОЛОТЕНЕЦ стр. 29	ТРАПЫ И ДУШЕВЫЕ ПЛИТЫ стр. 392	АКСЕССУАРЫ стр. 389

Extension profiles   Расширительные профили		Art. No.   № арт.
	U Profile +2 cm   Профиль П-образный +2 см	P01-141190001
	U Profile +4 cm   Профиль П-образный +4 см	P01-142190001

NAVIGATION | МОДЕЛЬНЫЙ РЯД

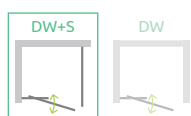

# Twist DW

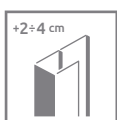
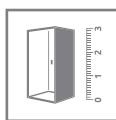
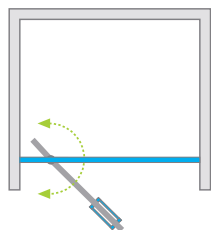

This is a universal door. It possible to install it as a right or left version.

Дверь универсальная. Можно устанавливать как левую, так и правую версию.

Model Модель	Width of niche (X) Ширина ниши (X)	Height (H) Высота (H)	TRANSPARENT GLASS ПРОЗРАЧНОЕ СТЕКЛО	GLASS FINISH ЦВЕТ СТЕКЛА
			Art. No.   № арт.	Brown   Коричневое Art. No.   № арт.
DW 70	685-710	1900	382000-01	382000-08
DW 80	785-810	1900	382001-01	382001-08
DW 90	885-910	1900	382002-01	382002-08
DW 100	985-1010	1900	382003-01	382003-08

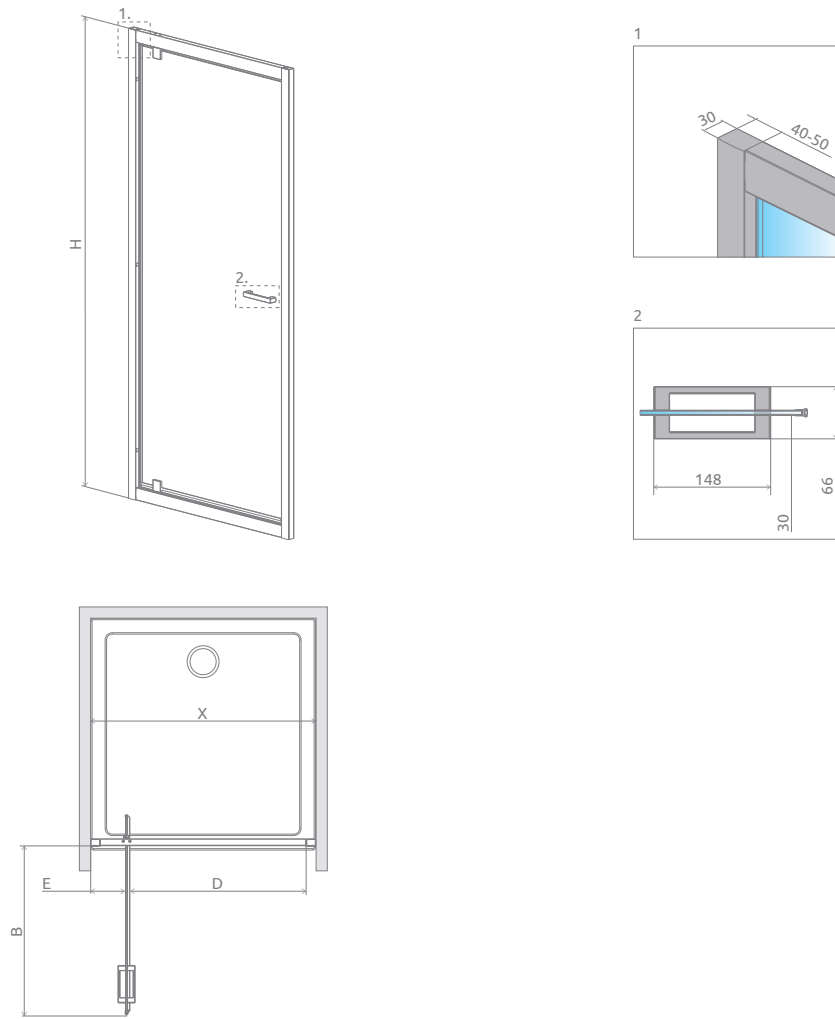

MODEL   МОДЕЛЬ	X	B	D	E	H
DW 70	685-710	475	495	140-150	1900
DW 80	785-810	575	595	140-150	1900
DW 90	885-910	675	695	140-150	1900
DW 100	985-1010	775	795	140-150	1900

ADDITIONAL OPTIONS | ДОПОЛНИТЕЛЬНЫЕ ОПЦИИ

GLASS VARIANTS, p. 9	SHOWERGUARD COATING p. 8	ENGRAVING ON GLASS p. 34	EXTENSION PROFILES p. 14	SHOWER BOARDS p. 392	ACCESSORIES p. 389
ВАРИАНТЫ ЦВЕТА СТЕКЛА стр. 25	ПОЖИЗНЕННОЕ ЗАЩИТНОЕ ПОКРЫТИЕ стр. 24	ГРАВИРОВКА НА СТЕКЛЕ стр. 35	РАСШИРИТЕЛЬ- НЫЕ ПРОФИЛИ стр. 30	ТРАПЫ И ДУШЕВЫЕ ПЛИТЫ стр. 392	АКСЕССУАРЫ стр. 389

Extension profiles   Расширительные профили	Art. No.   № арт.
U Profile +2 cm   Профиль П-образный +2 см	P01-141190001
U Profile +4 cm   Профиль П-образный +4 см	P01-142190001

NAVIGATION | МОДЕЛЬНЫЙ РЯД

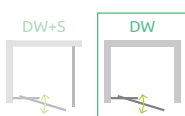

# PREMIUM PLUS



Tempered safety glass, thickness range: 5 to 6 mm, compliant with PN:EN 12150:1

Безопасное закалённое стекло, толщиной 5 или 6 мм, в соответствии со стандартом PN:EN 12150:1

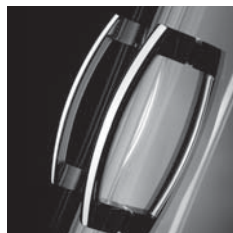

Ergonomic and elegant chrome plated handles  
Эргономичные элегантные хромированные ручки из металла



Wall profiles with adjustment to compensate for wall irregularity

Пристенные хромированные профили для компенсации неровностей стен до 20 мм



Bearing rollers with a chrome cap

Подшипниковые двойные ролики с хромированной крышкой



As a standard, all glass items are covered with the EasyClean® coating that facilitates the process of keeping shower enclosure clean.

На все стекла стандартно наносится покрытие EasyClean®, которое помогает содержать кабину в чистоте.



Possibility to unlock and tilt the door to clean the cabin

Возможность расфиксировать и наклонять дверь для чистки кабины



Tempered safety glass 5/6mm

Безопасное закалённое стекло толщиной 5/6 мм



Top masking cap for wall-adjacent profiles

Верхняя маскировочная крышка пристенного профиля

## STANDARD GLASS FINISH ЦВЕТ СТЕКЛА СТАНДАРТ



01 Transparent  
01 Прозрачное



02 Sateen  
02 Матовое



05 Graphite  
05 Графитовое



06 Fabric  
06 Фабрик



08 Brown  
08 Коричневое

## PROFILE FINISH ЦВЕТ ПРОФИЛЯ



01 Chrome  
01 Хром

## ADDITIONAL OPTIONS | ДОПОЛНИТЕЛЬНЫЕ ОПЦИИ

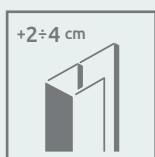

### EXTENSION PROFILES

If you can not find suitable shower enclosure or shower door for your bathroom, then you can use extension profiles. Information about the profiles can be found on the page of particular model of the cabin.

### РАСШИРИТЕЛЬНЫЕ ПРОФИЛИ

Размер кабины или двери возможно увеличить на +2 или +4 см так чтобы установить в нестандартных проемах или на нестандартных поддонах.

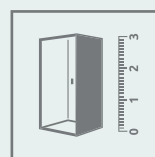

### MADE TO MEASURE

Products marked with this pictogram are available in our "made to measure" programme eg. with nonstandard dimensions, with slants, cutouts for the seat or bath. (More information on our website).

### НЕСТАНДАРТНЫЕ КАБИНЫ ПОД ЗАКАЗ

Модели обозначенные таким символом доступны в нестандартных размерах и формах, например с вырезами под мансарду или сидение. Больше информации на сайте.

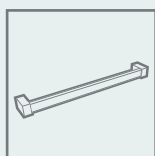

### TOWEL HANGER

Possibility to order a rail hanger, ideal for hanging a towel. Details on p. 13.

### ДЕРЖАТЕЛЬ ДЛЯ ПОЛОТЕНЕЦ

Под заказ фабрика может сделать полотенцедержатель на стекле. Более подробно на стр. 29.

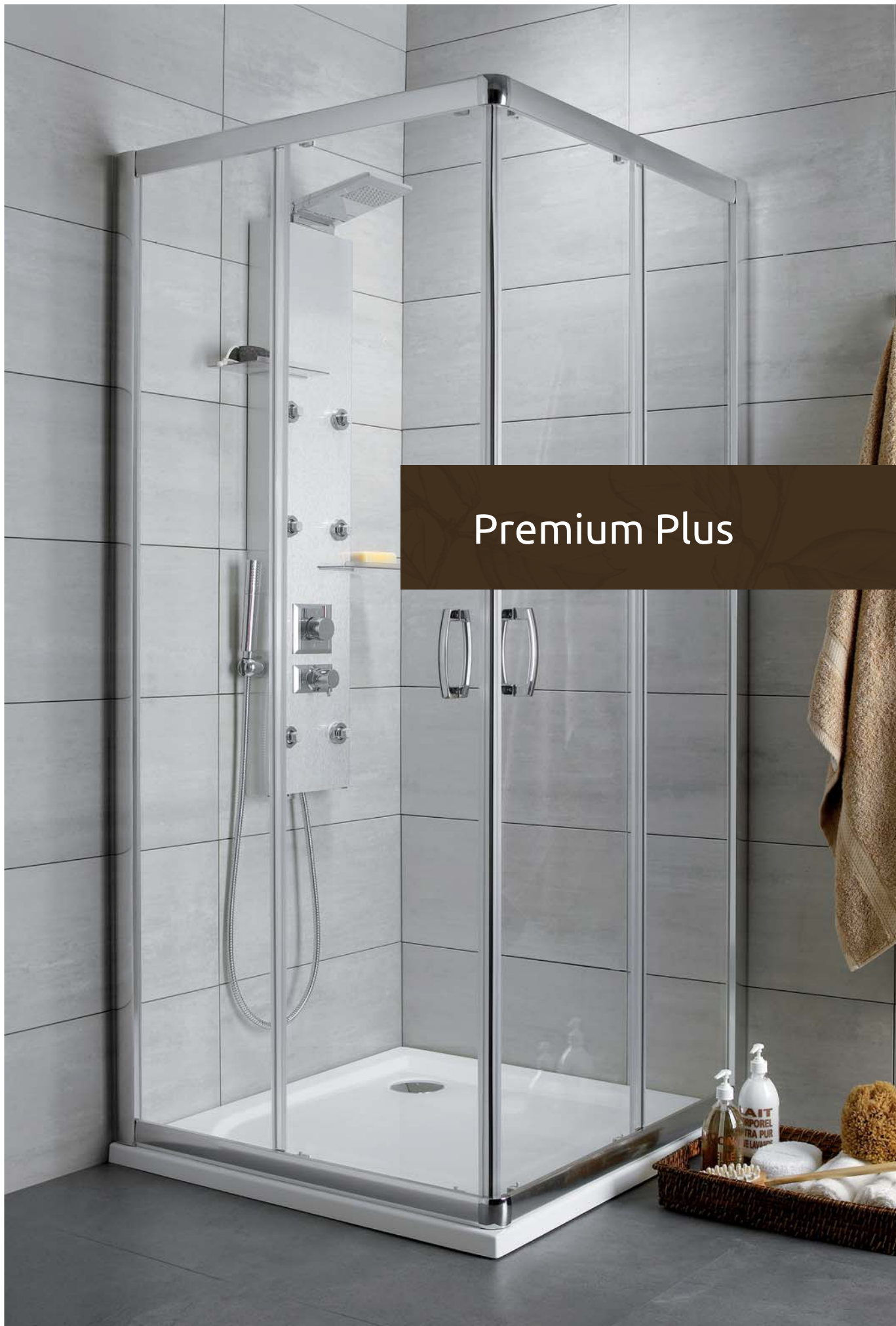

Premium Plus

Premium Plus



# Premium Plus A 1900

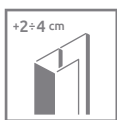
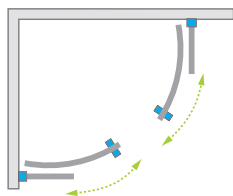

Model Модель	Tray width (A) Ширина поддона (A)	Height (H) Высота (H)	TRANSPARENT GLASS ПРОЗРАЧНОЕ СТЕКЛО	GLASS FINISH   ЦВЕТ СТЕКЛА			
			Art. No.   № арт.	Sateen Матовое	Graphite Графитовое	Fabric Фабрик	Brown Коричневое
				Art. No.   № арт.	Art. No.   № арт.	Art. No.   № арт.	Art. No.   № арт.
A 80×80	800×800	1900	30413-01-01N	30413-01-02N	30413-01-05N	30413-01-06N	30413-01-08N
A 85×85	850×850	1900	30420-01-01N	–	–	–	–
A 90×90	900×900	1900	30403-01-01N	30403-01-02N	30403-01-05N	30403-01-06N	30403-01-08N
A 100×100	1000×1000	1900	30423-01-01N	30423-01-02N	30423-01-05N	30423-01-06N	30423-01-08N

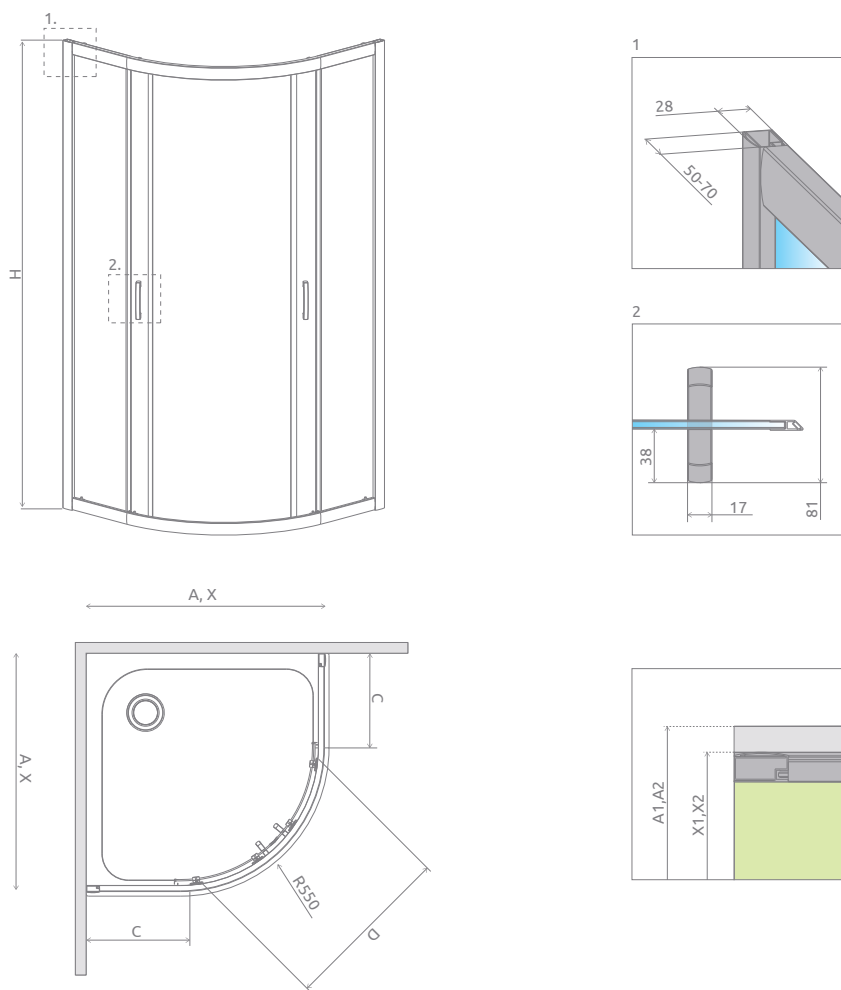

MODEL   МОДЕЛЬ	A	X	C	D	H
A 80×80	800	790-810	250-270	410	1900
A 85×85	850	840-860	300-320	470	1900
A 90×90	900	890-910	350-370	540	1900
A 100×100	1000	990-1010	450-470	540	1900

ADDITIONAL OPTIONS | ДОПОЛНИТЕЛЬНЫЕ ОПЦИИ

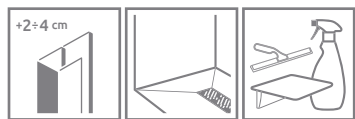

EXTENSION PROFILES p. 14  
РАСШИРИТЕЛЬНЫЕ ПРОФИЛИ стр. 30

SHOWER BOARDS p. 392  
ТРАПЫ И ДУШЕВЫЕ ПЛИТЫ стр. 392

ACCESSORIES p. 389  
АКСЕССУАРЫ стр. 389

Extension profiles   Расширительные профили		Art. No.   № арт.
	U Profile +2 cm   Профиль П-образный +2 см	P01-126190001
	U Profile +4 cm   Профиль П-образный +4 см	P01-127190001

NAVIGATION | МОДЕЛЬНЫЙ РЯД

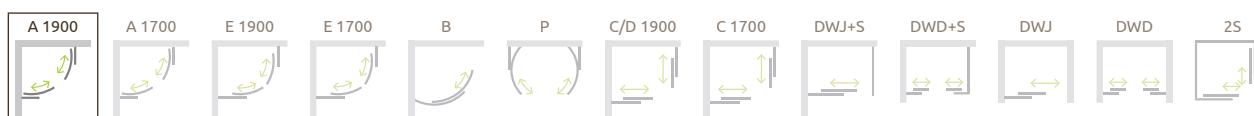

# Premium Plus A 1700

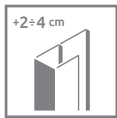
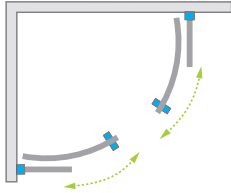

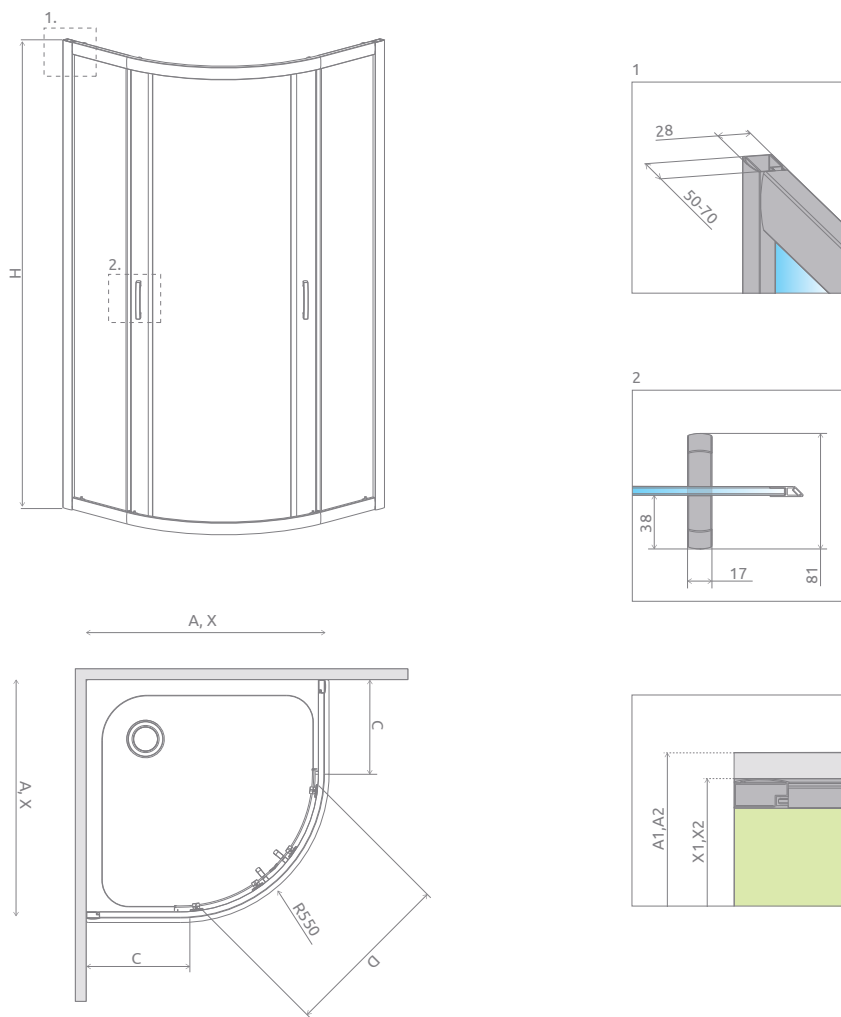

Model Модель	Tray width (A) Ширина поддона (A)	Height (H) Высота (H)	TRANSPARENT GLASS ПРОЗРАЧНОЕ СТЕКЛО	GLASS FINISH   ЦВЕТ СТЕКЛА			
			Art. No.   № арт.	Sateen Матовое	Graphite Графитовое	Fabric Фабрик	Brown Коричневое
				Art. No.   № арт.	Art. No.   № арт.	Art. No.   № арт.	Art. No.   № арт.
A 80×80×170	800×800	1700	30411-01-01N	30411-01-02N	30411-01-05N	30411-01-06N	30411-01-08N
A 90×90×170	900×900	1700	30401-01-01N	30401-01-02N	30401-01-05N	30401-01-06N	30401-01-08N



MODEL   МОДЕЛЬ	A	X	C	D	H
A 80×80×170	800	790-810	250-270	410	1700
A 90×90×170	900	890-910	350-370	540	1700

ADDITIONAL OPTIONS | ДОПОЛНИТЕЛЬНЫЕ ОПЦИИ

	
EXTENSION PROFILES p. 14	ACCESSORIES p. 389
РАСШИРИТЕЛЬНЫЕ ПРОФИЛИ стр. 30	АКСЕССУАРЫ стр. 389

Extension profiles   Расширительные профили	Art. No.   № арт.
 U Profile +2 cm   Профиль П-образный +2 см	P01-126190001
 U Profile +4 cm   Профиль П-образный +4 см	P01-127190001

NAVIGATION | МОДЕЛЬНЫЙ РЯД



# Premium Plus E 1900

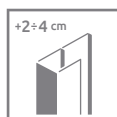
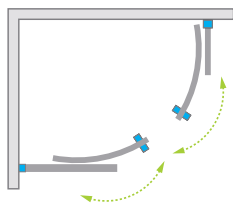

A universal shower enclosure that can be assembled as a left-hand or right-hand version.  
Кабина универсальная, возможен как левосторонний, так и правосторонний монтаж.

Model Модель	Tray width (A1×A2) Ширина поддона (A1×A2)	Height (H) Высота (H)	TRANSPARENT GLASS ПРОЗРАЧНОЕ СТЕКЛО	GLASS FINISH   ЦВЕТ СТЕКЛА			
			Art. No.   № арт.	Sateen Матовое	Graphite Графитовое	Fabric Фабрик	Brown Коричневое
				Art. No.   № арт.	Art. No.   № арт.	Art. No.   № арт.	Art. No.   № арт.
E 90×80	900×800	1900	30492-01-01N	30492-01-02N	30492-01-05N	30492-01-06N	30492-01-08N
E 100×80	1000×800	1900	30491-01-01N	30491-01-02N	30491-01-05N	30491-01-06N	30491-01-08N
E 120×90	1200×900	1900	30493-01-01N	30493-01-02N	30493-01-05N	30493-01-06N	30493-01-08N



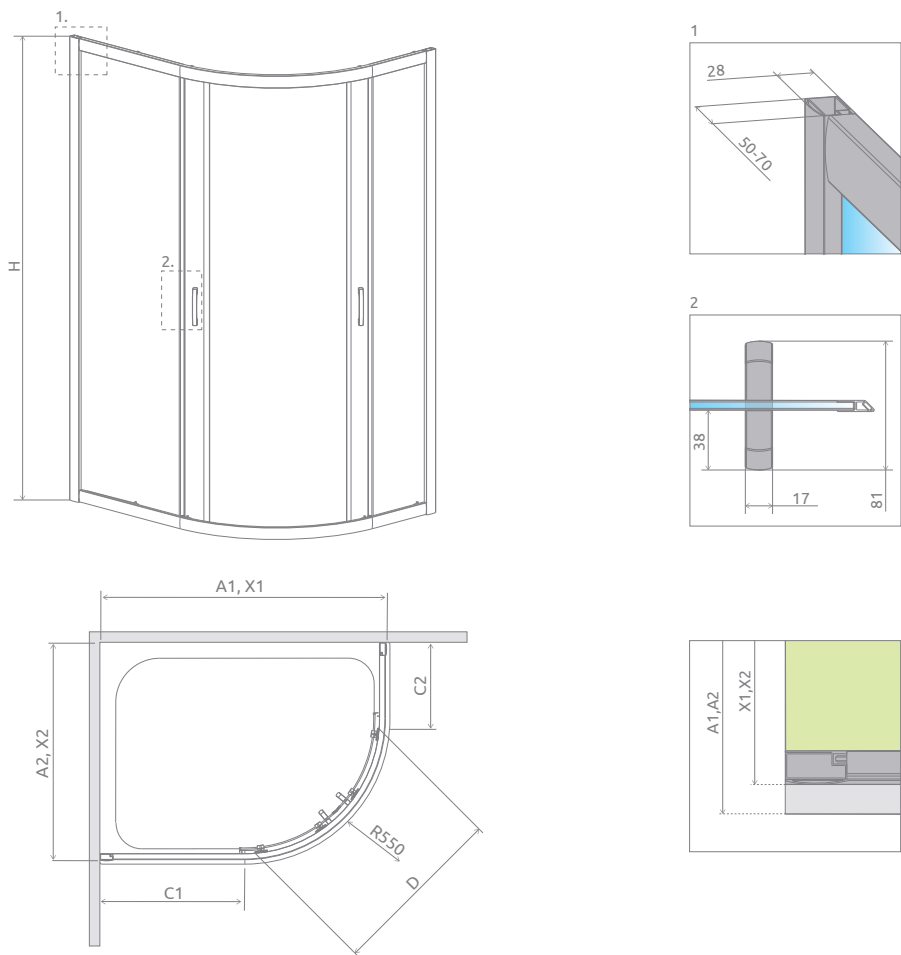

MODEL   МОДЕЛЬ	A1	A2	X1	X2	C1	C2	D	H
E 80×90	800	900	795-815	895-915	242-262	342-362	490	1900
E 80×100	800	1000	795-815	995-1015	242-262	442-462	490	1900
E 90×80	900	800	895-915	795-815	342-362	242-262	490	1900
E 90×120	900	1200	895-915	1195-1215	342-362	642-662	490	1900
E 100×80	1000	800	995-1015	795-815	442-462	242-262	490	1900
E 120×90	1200	900	1195-1215	895-915	642-662	342-362	490	1900

ADDITIONAL OPTIONS | ДОПОЛНИТЕЛЬНЫЕ ОПЦИИ

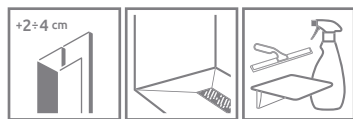

EXTENSION PROFILES p. 14  
 РАСШИРИТЕЛЬНЫЕ ПРОФИЛИ стр. 30

SHOWER BOARDS p. 392  
 ТРАПЫ И ДУШЕВЫЕ ПЛИТЫ стр. 392

ACCESSORIES p. 389  
 АКСЕССУАРЫ стр. 389

Extension profiles   Расширительные профили	Art. No.   № арт.
U Profile +2 cm   Профиль П-образный +2 см	P01-126190001
U Profile +4 cm   Профиль П-образный +4 см	P01-127190001

NAVIGATION | МОДЕЛЬНЫЙ РЯД



# Premium Plus E 1700

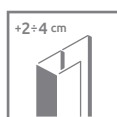
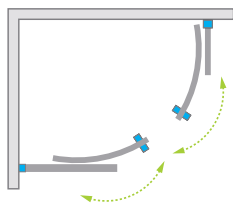

A universal shower enclosure that can be assembled as a left-hand or right-hand version.  
Кабина универсальная, возможен как левосторонний, так и правосторонний монтаж.

Model Модель	Tray width (A1×A2) Ширина поддона (A1×A2)	Height (H) Высота (H)	TRANSPARENT GLASS ПРОЗРАЧНОЕ СТЕКЛО	GLASS FINISH   ЦВЕТ СТЕКЛА			
			Art. No.   № арт.	Sateen Матовое	Graphite Графитовое	Fabric Фабрик	Brown Коричневое
				Art. No.   № арт.	Art. No.   № арт.	Art. No.   № арт.	Art. No.   № арт.
E 100×80×170	1000×800	1700	30481-01-01N	30481-01-02N	30481-01-05N	30481-01-06N	30481-01-08N
E 120×90×170	1200×900	1700	30483-01-01N	30483-01-02N	30483-01-05N	30483-01-06N	30483-01-08N

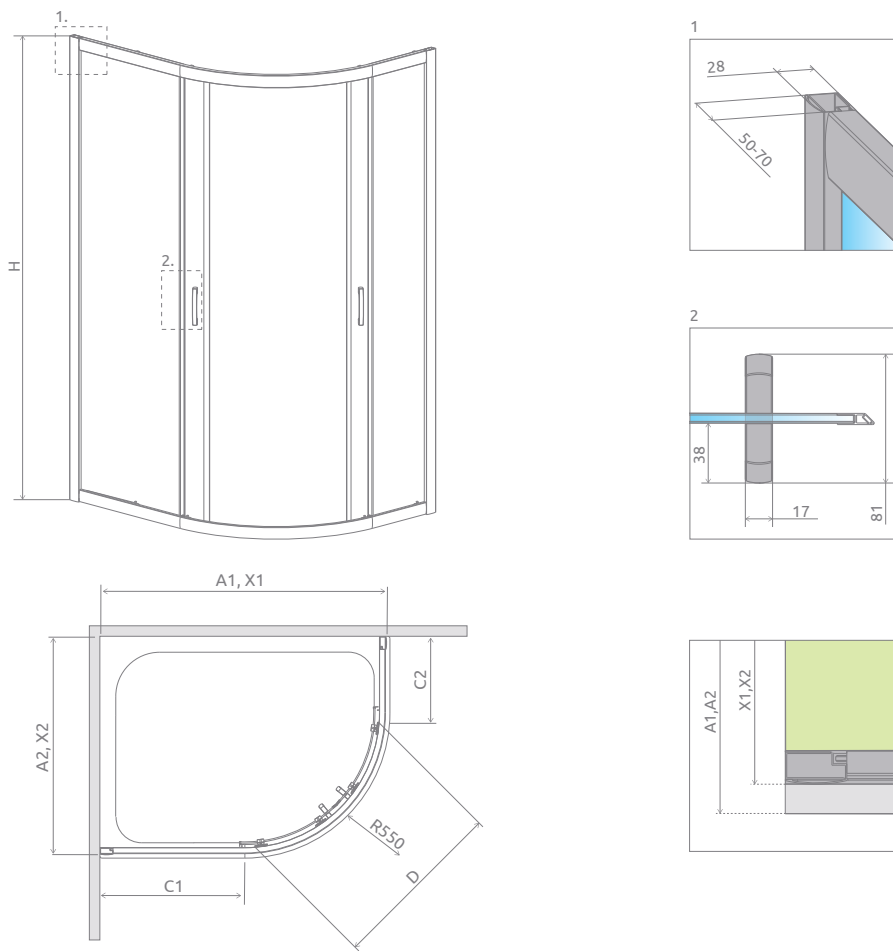

MODEL   МОДЕЛЬ	A1	A2	X1	X2	C1	C2	D	H
E 80×100×170	800	1000	795-815	995-1015	242-262	442-462	490	1700
E 90×120×170	900	1200	895-915	1195-1215	342-362	642-662	490	1700
E 100×80×170	1000	800	995-1015	795-815	442-462	242-262	490	1700
E 120×90×170	1200	900	1195-1215	895-915	642-662	342-362	490	1700

ADDITIONAL OPTIONS | ДОПОЛНИТЕЛЬНЫЕ ОПЦИИ

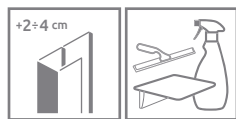

EXTENSION PROFILES  
p. 14

ACCESSORIES  
p. 389

РАСШИРИТЕЛЬНЫЕ ПРОФИЛИ  
стр. 30

АКСЕССУАРЫ  
стр. 389

Extension profiles   Расширительные профили	Art. No.   № арт.
U Profile +2 cm   Профиль П-образный +2 см	P01-126190001
U Profile +4 cm   Профиль П-образный +4 см	P01-127190001

NAVIGATION | МОДЕЛЬНЫЙ РЯД

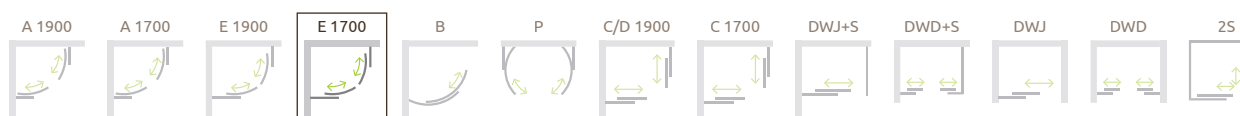

# Premium Plus B

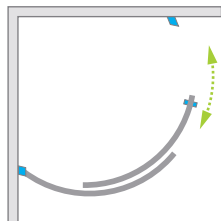

A universal shower enclosure that can be assembled as a left-hand or right-hand version.  
Кабина универсальная, возможен как левосторонний, так и правосторонний монтаж.

Model Модель	Tray width (A) Ширина поддона (A)	Height (H) Высота (H)	TRANSPARENT GLASS ПРОЗРАЧНОЕ СТЕКЛО	GLASS FINISH   ЦВЕТ СТЕКЛА			
			Art. No.   № арт.	Sateen Матовое	Graphite Графитовое	Fabric Фабрик	Brown Коричневое
				Art. No.   № арт.	Art. No.   № арт.	Art. No.   № арт.	Art. No.   № арт.
B 90×90	900×900	1900	30473-01-01N	30473-01-02N	30473-01-05N	30473-01-06N	30473-01-08N

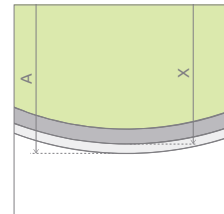
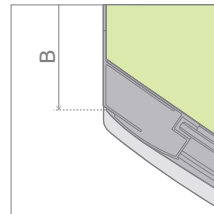
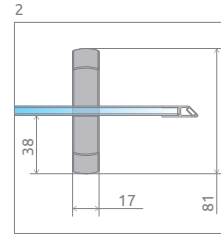
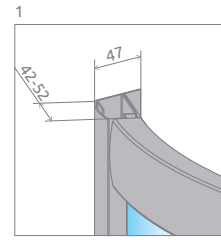
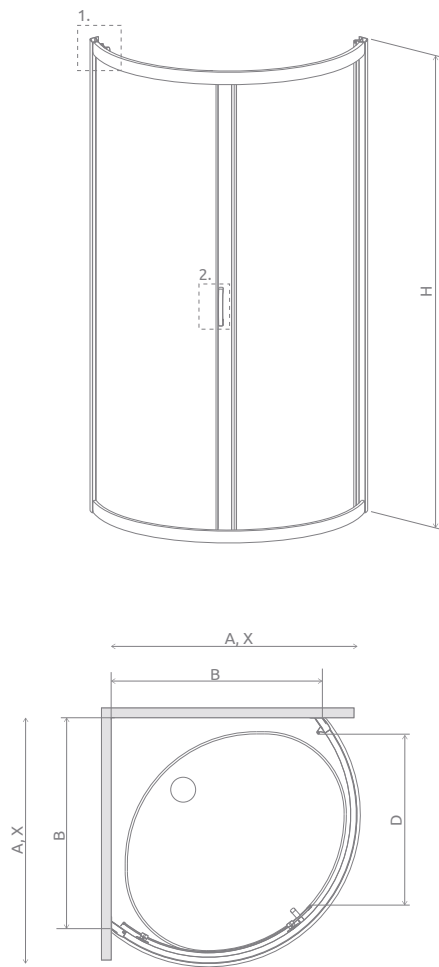

MODEL   МОДЕЛЬ	A	X	B	D	H
B 90×90	900	895-905	765-775	615	1900

ADDITIONAL OPTIONS | ДОПОЛНИТЕЛЬНЫЕ ОПЦИИ

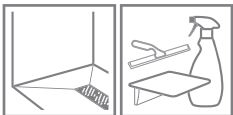

SHOWER  
BOARDS  
p. 392

ACCESSORIES  
p. 389

ТРАПЫ  
И ДУШЕВЫЕ  
ПЛИТЫ  
стр. 392

АКСЕССУАРЫ  
стр. 389

NAVIGATION | МОДЕЛЬНЫЙ РЯД

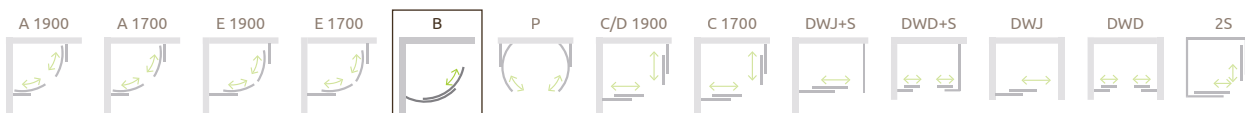



# Premium Plus P

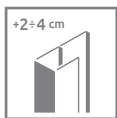
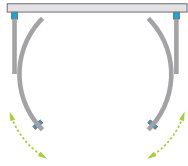

Model Модель	Tray width (A1×A2) Ширина поддона (A1×A2)	Height (H) Высота (H)	TRANSPARENT GLASS ПРОЗРАЧНОЕ СТЕКЛО	GLASS FINISH ЦВЕТ СТЕКЛА
			Art. No.   № арт.	Brown   Коричневое Art. No.   № арт.
P 100×90	1000×900	1900	33300-01-01N	33300-01-08N

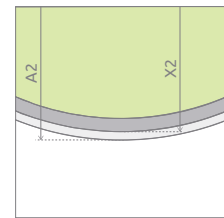
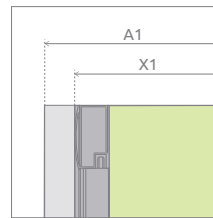
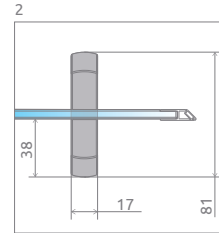
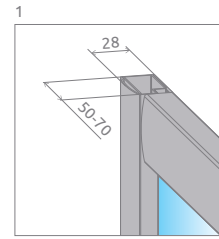
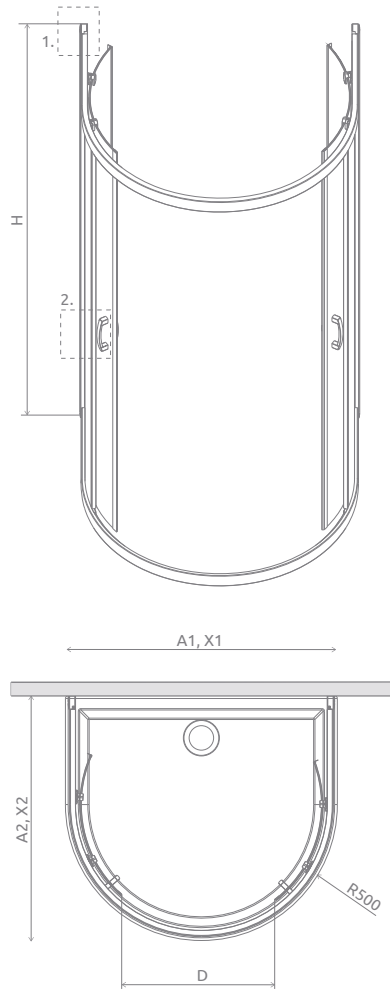

MODEL   МОДЕЛЬ	A1	A2	X1	X2	D	H
P 100×90	1000	900	980	890-910	750	1900

ADDITIONAL OPTIONS | ДОПОЛНИТЕЛЬНЫЕ ОПЦИИ

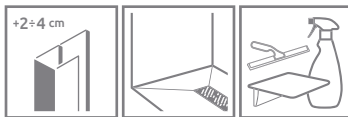

EXTENSION PROFILES  
p. 14



SHOWER BOARDS  
p. 392

ACCESSORIES  
p. 389

РАСШИРИТЕЛЬНЫЕ ПРОФИЛИ  
стр. 30

ТРАПЫ И ДУШЕВЫЕ ПЛИТЫ  
стр. 392

АКСЕССУАРЫ  
стр. 389

Extension profiles   Расширительные профили	Art. No.   № арт.
 U Profile +2 cm   Профиль П-образный +2 см	P01-126190001
 U Profile +4 cm   Профиль П-образный +4 см	P01-127190001

NAVIGATION | МОДЕЛЬНЫЙ РЯД

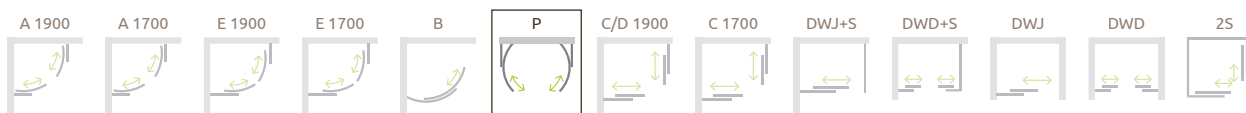

# Premium Plus C/D

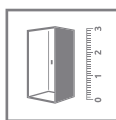
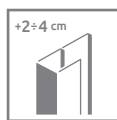
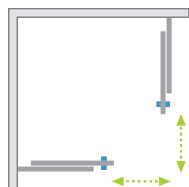

\* 5 mm fixed parts,  
6 mm movable parts  
5 мм неподвижные части,  
6 мм подвижные части



## PREMIUM PLUS C

Model Модель	Tray width (A1×A2) Ширина поддона (A1×A2)	Height (H) Высота (H)	TRANSPARENT GLASS ПРОЗРАЧНОЕ СТЕКЛО	GLASS FINISH   ЦВЕТ СТЕКЛА				
				Art. No.   № арт.	Sateen Матовое	Graphite Графитовое	Fabric Фабрик	Brown Коричневое
					Art. No.   № арт.	Art. No.   № арт.	Art. No.   № арт.	Art. No.   № арт.
C 80×80	800×800	1900	30463-01-01N	30463-01-02N	30463-01-05N	30463-01-06N	30463-01-08N	
C 90×90	900×900	1900	30453-01-01N	30453-01-02N	30453-01-05N	30453-01-06N	30453-01-08N	
C 100×100	1000×1000	1900	30443-01-01N	–	30443-01-05N	–	30443-01-08N	

## PREMIUM PLUS D

A universal shower enclosure that can be assembled as a left-hand or right-hand version.

Кабина универсальная, возможен как левосторонний, так и правосторонний монтаж.

Model Модель	Tray width (A1×A2) Ширина поддона (A1×A2)	Height (H) Высота (H)	TRANSPARENT GLASS ПРОЗРАЧНОЕ СТЕКЛО	GLASS FINISH   ЦВЕТ СТЕКЛА				
				Art. No.   № арт.	Sateen Матовое	Graphite Графитовое	Fabric Фабрик	Brown Коричневое
					Art. No.   № арт.	Art. No.   № арт.	Art. No.   № арт.	Art. No.   № арт.
D 75×90	750×900	1900	30433-01-01N	–	–	–	–	
D 80×90	800×900	1900	30437-01-01N	–	–	–	–	
D 90×100	900×1000	1900	30436-01-01N	–	–	–	–	
D 100×80	1000×800	1900	30434-01-01N	–	–	–	30434-01-08N	
D 120×80	1200×800	1900	30435-01-01N	–	–	–	30435-01-08N	

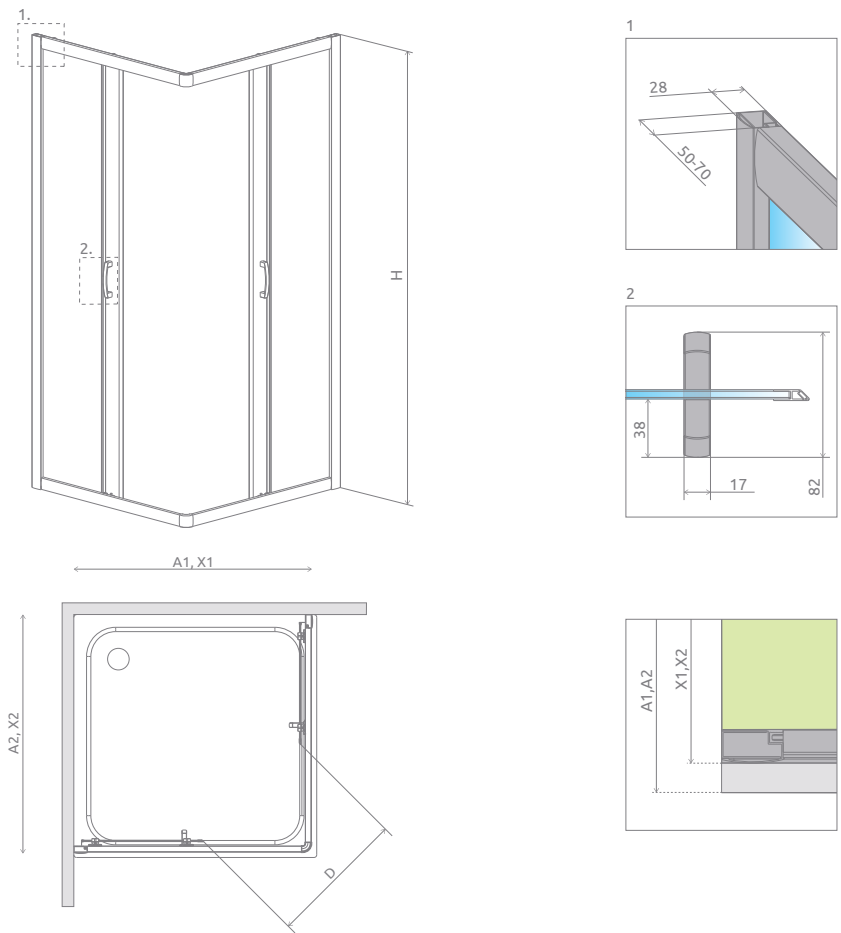

**PREMIUM PLUS C**

MODEL МОДЕЛЬ	A1	A2	X1	X2	D	H
C 80×80	800	800	785-805	785-805	440	1900
C 90×90	900	900	885-905	885-905	510	1900
C 100×100	1000	1000	985-1005	985-1005	580	1900

**PREMIUM PLUS D**

MODEL МОДЕЛЬ	A1	A2	X1	X2	D	H
D 75×90	750	900	735-755	885-905	440	1900
D 80×90	800	900	785-805	885-905	475	1900
D 80×100	800	1000	785-805	985-1005	510	1900
D 90×100	900	1000	885-905	985-1005	545	1900
D 120×80	1200	800	1185-1205	785-805	580	1900

**ADDITIONAL OPTIONS | ДОПОЛНИТЕЛЬНЫЕ ОПЦИИ**

ENGRAVING ON GLASS p. 34 ГРАВИРОВКА НА СТЕКЛЕ стр. 35	EXTENSION PROFILES p. 14 РАСШИРИТЕЛЬ- НЫЕ ПРОФИЛИ стр. 30	SHOWER BOARDS p. 392 ТРАПЫ И ДУШЕВЫЕ ПЛИТКИ стр. 392	ACCESSORIES p. 389 АКСЕССУАРЫ стр. 389

Extension profiles   Расширительные профили		Art. No.   № арт.
	U Profile +2 cm   Профиль П-образный +2 см	P01-126190001
	U Profile +4 cm   Профиль П-образный +4 см	P01-127190001

**NAVIGATION | МОДЕЛЬНЫЙ РЯД**



# Premium Plus C 1700

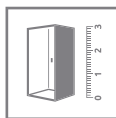
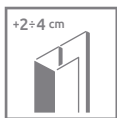
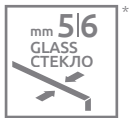
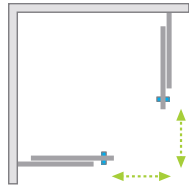

\* 5 mm fixed parts,  
6 mm movable parts  
5 мм неподвижные части,  
6 мм подвижные части



Model Модель	Tray width (A) Ширина поддона (A)	Height (H) Высота (H)	TRANSPARENT GLASS ПРОЗРАЧНОЕ СТЕКЛО	GLASS FINISH   ЦВЕТ СТЕКЛА	
			Art. No.   № арт.	Fabric Фабрик	Brown Коричневое
				Art. No.   № арт.	Art. No.   № арт.
C 80×80	800×800	1700	30461-01-01N	30461-01-06N	30461-01-08N
C 90×90	900×900	1700	30451-01-01N	30451-01-06N	30451-01-08N



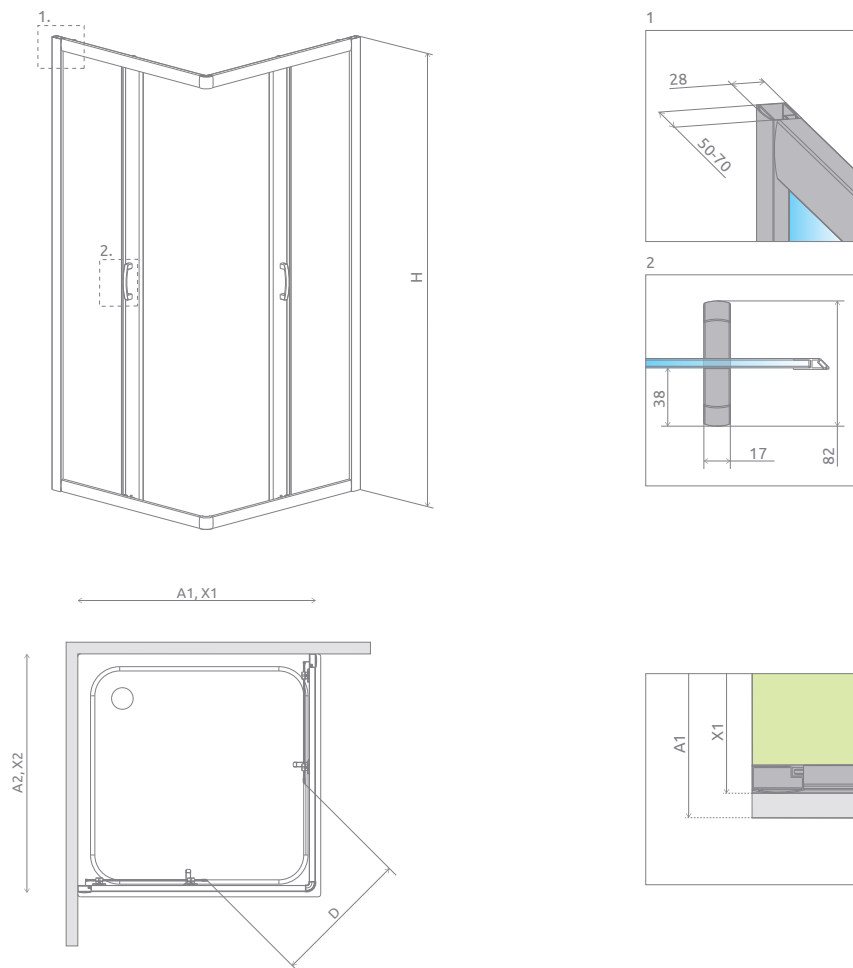

MODEL   МОДЕЛЬ	A	X	D	H
C 80×80	800	785-805	440	1700
C 90×90	900	885-905	510	1700

ADDITIONAL OPTIONS | ДОПОЛНИТЕЛЬНЫЕ ОПЦИИ

ENGRAVING ON GLASS p. 34	EXTENSION PROFILES p. 14	ACCESSORIES p. 389
ГРАВИРОВКА НА СТЕКЛЕ стр. 35	РАСШИРИТЕЛЬНЫЕ ПРОФИЛИ стр. 30	АКСЕССУАРЫ стр. 389

Extension profiles   Расширительные профили	Art. No.   № арт.
U Profile +2 cm   Профиль П-образный +2 см	P01-126190001
U Profile +4 cm   Профиль П-образный +4 см	P01-127190001

NAVIGATION | МОДЕЛЬНЫЙ РЯД

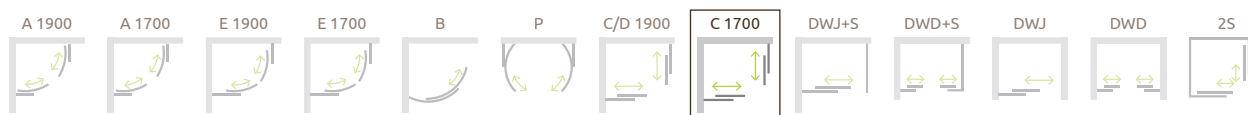

# Premium Plus DWJ+S

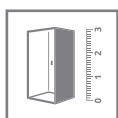
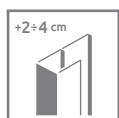

- \* 5 mm fixed parts,  
6 mm movable parts  
5 мм неподвижные части,  
6 мм подвижные части
- \*\* Concerns only door enlargement  
for the side of the wall  
Касается только увеличения  
размера двери со стороны стены



The shower enclosure Premium Plus DWJ+S consists of 2 parts: a door and a sidewall. Each part has individual article number. When making an order please provide us with two article numbers defining your choice of door and side wall glass finish.

This is an universal shower enclosure. It possible to install it as a right or left version.

В состав комплекта Premium Plus DWJ+S входят два элемента: дверь и боковая стенка. Каждый элемент имеет индивидуальный номер артикула. Заказывая кабину, нужно указать два номера артикулов, указывая тем самым цвет стекла двери и боковой стенки.

Кабина универсальная. Можно устанавливать как левую, так и правую версию.

## SLIDING DOOR | РАЗДВИЖНАЯ ДВЕРЬ

Model Модель	Tray width (A1) Ширина поддона (A1)	Height (H) Высота (H)	TRANSPARENT GLASS ПРОЗРАЧНОЕ СТЕКЛО	GLASS FINISH   ЦВЕТ СТЕКЛА	
			Art. No.   № арт.	Fabric   Фабрик Art. No.   № арт.	Brown   Коричневое Art. No.   № арт.
DWJ 100	1000	1900	33303-01-01N	33303-01-06N	33303-01-08N
DWJ 110	1100	1900	33302-01-01N	33302-01-06N	—
DWJ 120	1200	1900	33313-01-01N	33313-01-06N	33313-01-08N
DWJ 130	1300	1900	33333-01-01N	33333-01-06N	—
DWJ 140	1400	1900	33323-01-01N	33323-01-06N	33323-01-08N
DWJ 150	1500	1900	33343-01-01N	33343-01-06N	—

## SIDEWALL | БОКОВАЯ СТЕНКА

Model Модель	Tray width (A2) Ширина поддона (A2)	Height (H) Высота (H)	TRANSPARENT GLASS ПРОЗРАЧНОЕ СТЕКЛО	GLASS FINISH   ЦВЕТ СТЕКЛА	
			Art. No.   № арт.	Fabric   Фабрик Art. No.   № арт.	Brown   Коричневое Art. No.   № арт.
S 75	750	1900	33402-01-01N	—	—
S 80	800	1900	33413-01-01N	33413-01-06N	33413-01-08N
S 90	900	1900	33403-01-01N	33403-01-06N	33403-01-08N
S 100	1000	1900	33423-01-01N	33423-01-06N	33423-01-08N



It is possible to construct a wall-adjacent shower enclosure, in this case, please contact Customer Service Department.

Доступны также П-образные кабины. Внимание! Стандартная дверь и две стандартные стенки создадут нестандартное изделие, которое не поместится на стандартном поддоне. В таком случае надо заказать дверь уже стандартной.

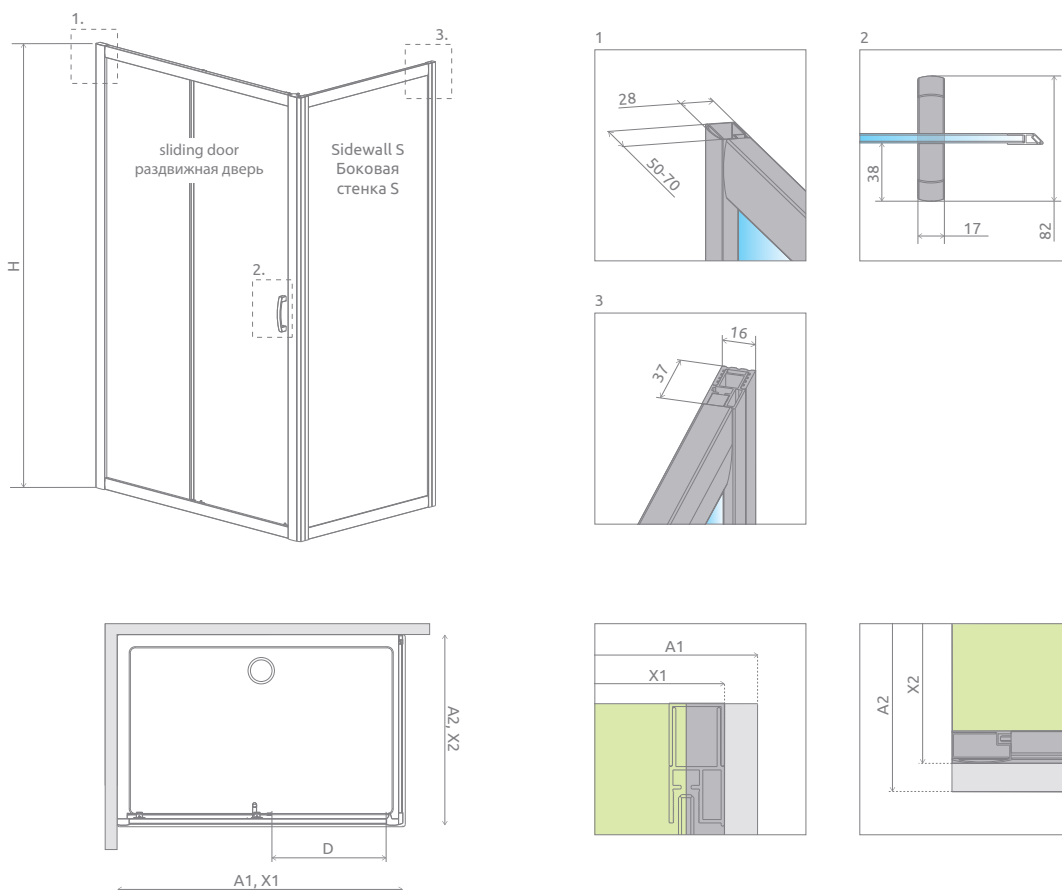

DOOR   ДВЕРЬ	A1	X1	D	H
DWJ 100	1000	990-1010	395	1900
DWJ 110	1100	1090-1110	395	1900
DWJ 120	1200	1190-1210	495	1900
DWJ 130	1300	1290-1310	495	1900
DWJ 140	1400	1390-1410	595	1900
DWJ 150	1500	1490-1510	595	1900

SIDEWALL БОКОВАЯ СТЕНКА	A2	X2
S 75	750	745-755
S 80	800	795-805
S 90	900	895-905
S 100	1000	995-1005

ADDITIONAL OPTIONS | ДОПОЛНИТЕЛЬНЫЕ ОПЦИИ



ENGRAVING ON GLASS p. 34  
 ГРАВИРОВКА НА СТЕКЛЕ стр. 35

EXTENSION PROFILES p. 14  
 РАСШИРИТЕЛЬНЫЕ ПРОФИЛИ стр. 30

SHOWER BOARDS p. 392  
 ТРАПЫ И ДУШЕВЫЕ ПЛИТЫ стр. 392

TOWEL HANGER p. 13  
 ДЕРЖАТЕЛЬ ДЛЯ ПОЛОТЕНЕЦ стр. 29

ACCESSORIES p. 389  
 АКСЕССУАРЫ стр. 389

Extension profiles   Расширительные профили		Art. No.   № арт.
	U profile +2 cm – for installation on the side of the fixed part of the sliding door Профиль П-образный +2 см – для расширения двери со стороны стены	P01-126190001
	U profile +4 cm – for installation on the side of the fixed part of the sliding door Профиль П-образный +4 см – для расширения двери со стороны стены	P01-127190001

NAVIGATION | МОДЕЛЬНЫЙ РЯД



# Premium Plus DWD+S

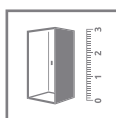
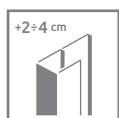

- \* 5 mm fixed parts,  
6 mm movable parts  
5 мм неподвижные части,  
6 мм подвижные части
- \*\* Concerns only door enlargement  
for the side of the wall  
Касается только увеличения  
размера двери со стороны стены



The shower enclosure Premium Plus DWD +S consists of 2 parts: a sliding door and a sidewall. Each part has individual article number. When making an order please provide us with two article numbers defining your choice of door and side wall glass finish.

This is an universal shower enclosure. It possible to install it as a right or left version.

В состав комплекта Premium Plus DWJ+S входят два элемента: дверь и боковая стенка. Каждый элемент имеет индивидуальный номер артикула. Заказывая кабину, нужно указать два номера артикулов, указывая тем самым цвет стекла двери и боковой стенки.

Кабина универсальная. Можно устанавливать как левую, так и правую версию.

## SLIDING DOOR | РАЗДВИЖНАЯ ДВЕРЬ

Model Модель	Tray width (A1) Ширина поддона (A1)	Height (H) Высота (H)	TRANSPARENT GLASS ПРОЗРАЧНОЕ СТЕКЛО	GLASS FINISH   ЦВЕТ СТЕКЛА	
			Art. No.   № арт.	Fabric   Фабрик Art. No.   № арт.	Brown   Коричневое Art. No.   № арт.
DWD 140	1400	1900	33353-01-01N	—	33353-01-08N
DWD 150	1500	1900	33393-01-01N	—	—
DWD 160	1600	1900	33363-01-01N	33363-01-06N	33363-01-08N
DWD 180	1800	1900	33373-01-01N	33373-01-06N	33373-01-08N

## SIDEWALL | БОКОВАЯ СТЕНКА

Model Модель	Tray width (A2) Ширина поддона (A2)	Height (H) Высота (H)	TRANSPARENT GLASS ПРОЗРАЧНОЕ СТЕКЛО	GLASS FINISH   ЦВЕТ СТЕКЛА	
			Art. No.   № арт.	Fabric   Фабрик Art. No.   № арт.	Brown   Коричневое Art. No.   № арт.
S 75	750	1900	33402-01-01N	—	—
S 80	800	1900	33413-01-01N	33413-01-06N	33413-01-08N
S 90	900	1900	33403-01-01N	33403-01-06N	33403-01-08N
S 100	1000	1900	33423-01-01N	33423-01-06N	33423-01-08N



It is possible to construct a wall-adjacent shower enclosure, in this case, please contact Customer Service Department.

Доступны также П-образные кабины. Внимание! Стандартная дверь и две стандартные стенки создадут нестандартное идеие, которое не поместится на стандартном поддоне. В таком случае надо заказать дверь уже стандартной.

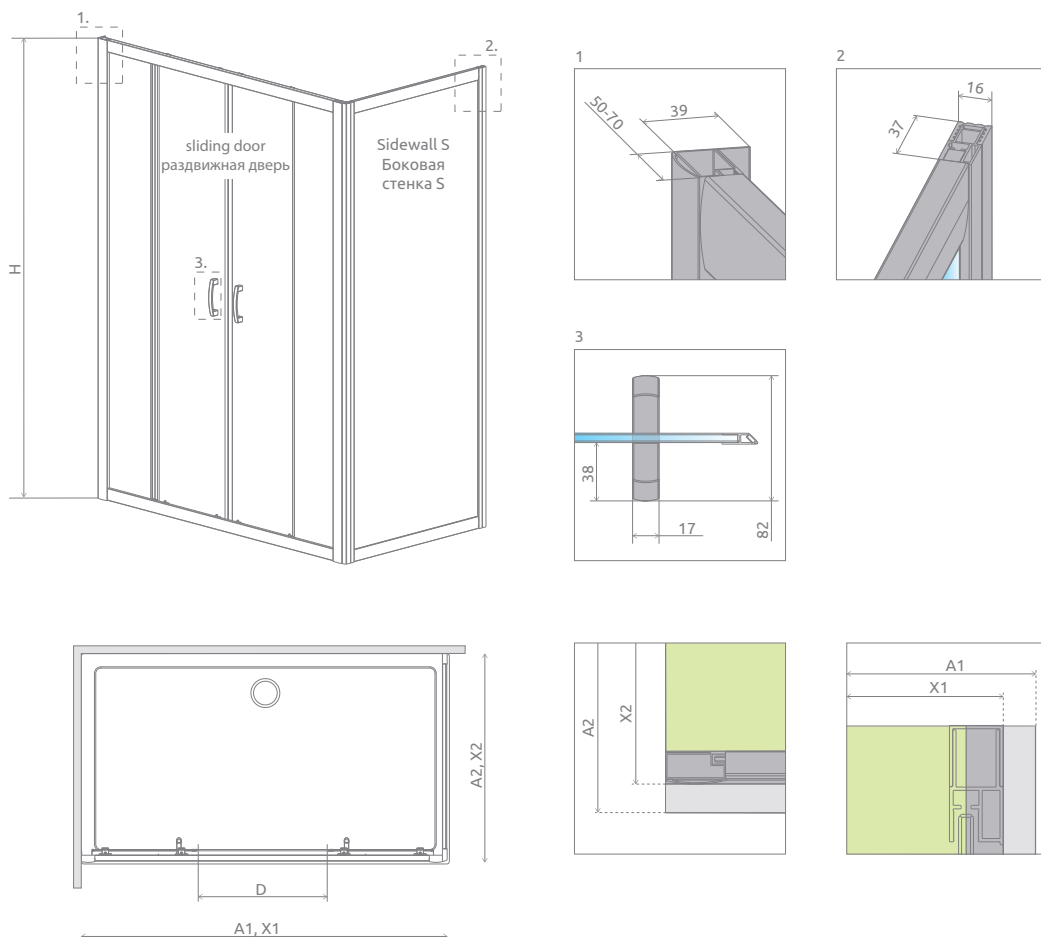

SLIDING DOOR   РАЗДВИЖНАЯ ДВЕРЬ	A1	X1	D	H
DWD 140	1400	1390-1410	515	1900
DWD 150	1500	1490-1510	515	1900
DWD 160	1600	1590-1610	615	1900
DWD 180	1800	1790-1810	715	1900

SIDEWALL   БОКОВАЯ СТЕНКА	A2	X2
S 75	750	745-755
S 80	800	795-805
S 90	900	895-905
S 100	1000	995-1005

ADDITIONAL OPTIONS | ДОПОЛНИТЕЛЬНЫЕ ОПЦИИ

ENGRAVING ON GLASS р. 34	EXTENSION PROFILES р. 14	SHOWER BOARDS р. 392	TOWEL HANGER р. 13	ACCESSORIES р. 389
ГРАВИРОВКА НА СТЕКЛЕ стр. 35	РАСШИРИТЕЛЬНЫЕ ПРОФИЛИ стр. 30	ТРАПЫ И ДУШЕВЫЕ ПЛИТЫ стр. 392	ДЕРЖАТЕЛЬ ДЛЯ ПОЛОТЕНЕЦ стр. 29	АКСЕССУАРЫ стр. 389

Extension profiles   Расширительные профили		Art. No.   № арт.
	U Profile +2 cm – for installation on the side of the door Профиль П-образный +2 см – для расширения двери со стороны стены.	P01-130190001
	U Profile +4 cm – for installation on the side of the door Профиль П-образный +4 см – для расширения двери со стороны стены.	P01-131190001

NAVIGATION | МОДЕЛЬНЫЙ РЯД





# Premium Plus DWJ

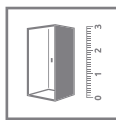
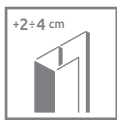
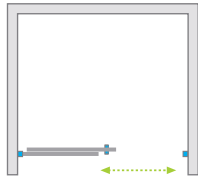

\* 5 mm fixed parts,  
6 mm movable parts  
5 мм неподвижные части,  
6 мм подвижные части



This is a universal door. It is possible to install it as a right or left version.

Дверь универсальная. Можно устанавливать как левую, так и правую версию.

Model Модель	Width of niche (X) Ширина ниши (X)	Height (H) Высота (H)	TRANSPARENT GLASS ПРОЗРАЧНОЕ СТЕКЛО	GLASS FINISH   ЦВЕТ СТЕКЛА	
			Art. No.   № арт.	Fabric   Фабрик	Brown   Коричневое
				Art. No.   № арт.	Art. No.   № арт.
DWJ 100	972-1015	1900	33303-01-01N	33303-01-06N	33303-01-08N
DWJ 110	1072-1115	1900	33302-01-01N	33302-01-06N	—
DWJ 120	1172-1215	1900	33313-01-01N	33313-01-06N	33313-01-08N
DWJ 130	1272-1315	1900	33333-01-01N	33333-01-06N	—
DWJ 140	1372-1415	1900	33323-01-01N	33323-01-06N	33323-01-08N
DWJ 150	1472-1515	1900	33343-01-01N	33343-01-06N	—

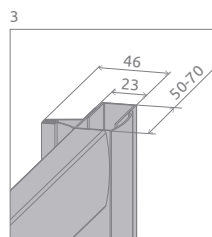
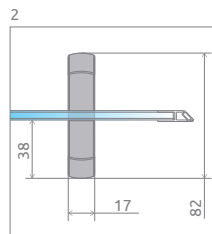
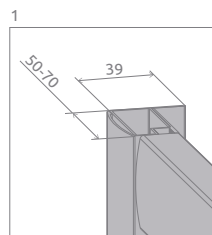
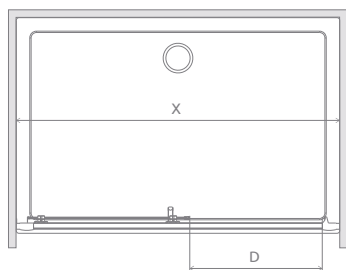
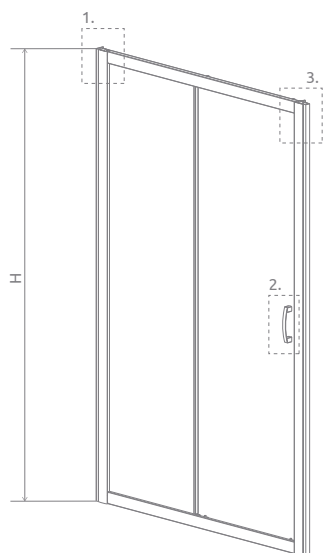

MODEL   МОДЕЛЬ	X	D	H
DWJ 100	972-1015	395	1900
DWJ 110	1072-1115	395	1900
DWJ 120	1172-1215	495	1900
DWJ 130	1272-1315	495	1900
DWJ 140	1372-1415	595	1900
DWJ 150	1472-1515	595	1900

ADDITIONAL OPTIONS | ДОПОЛНИТЕЛЬНЫЕ ОПЦИИ

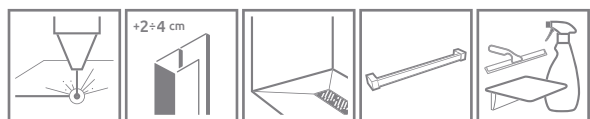

ENGRAVING ON GLASS p. 34	EXTENSION PROFILES p. 14	SHOWER BOARDS p. 392	TOWEL HANGER p. 13	ACCESSORIES p. 389
ГРАВИРОВКА НА СТЕКЛЕ стр. 35	РАСШИРИТЕЛЬНЫЕ ПРОФИЛИ стр. 30	ТРАПЫ И ДУШЕВЫЕ ПЛИТЫ стр. 392	ДЕРЖАТЕЛЬ ДЛЯ ПОЛОТЕНЕЦ стр. 29	АКСЕССУАРЫ стр. 389

Extension profiles   Расширительные профили		Art. No.   № арт.
	U Profile +2 cm – for installation on the side of the fixed part of the sliding door Профиль П-образный +2 см – для расширения двери со стороны неподвижной стенки	P01-130190001
	U Profile +4 cm – for installation on the side of the fixed part of the sliding door Профиль П-образный +4 см – для расширения двери со стороны неподвижной стенки	P01-131190001
	U profile +2 cm – for installation on the side of the magnetic gasket Профиль П-образный +2 см – для монтажа со стороны магнитного уплотнителя	P01-126190001
	U profile +4 cm – for installation on the side of the magnetic gasket Профиль П-образный +4 см – для монтажа со стороны магнитного уплотнителя	P01-127190001

NAVIGATION | МОДЕЛЬНЫЙ РЯД

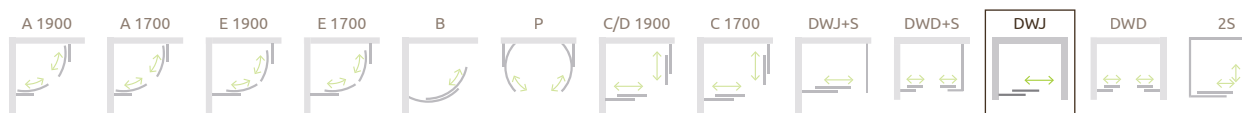

# Premium Plus DWD

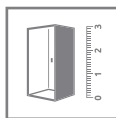
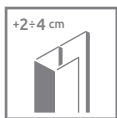

\* 5 mm fixed parts,  
6 mm movable parts  
5 мм неподвижные части,  
6 мм подвижные части



Model Модель	Width of niche (X) Ширина ниши (X)	Height (H) Высота (H)	TRANSPARENT GLASS ПРОЗРАЧНОЕ СТЕКЛО	GLASS FINISH   ЦВЕТ СТЕКЛА	
			Art. No.   № арт.	Fabric   Фабрик	Brown   Коричневое
				Art. No.   № арт.	Art. No.   № арт.
DWD 140	1372-1415	1900	33353-01-01N	—	33353-01-08N
DWD 150	1472-1515	1900	33393-01-01N	—	—
DWD 160	1572-1615	1900	33363-01-01N	33363-01-06N	33363-01-08N
DWD 180	1772-1815	1900	33373-01-01N	33373-01-06N	33373-01-08N

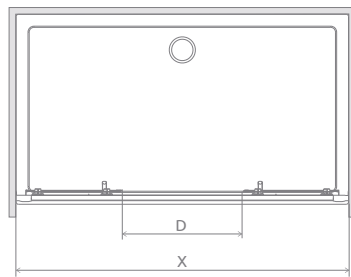
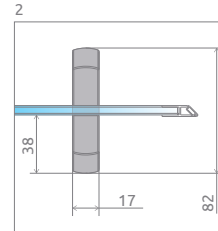
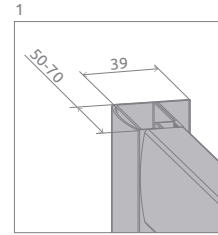
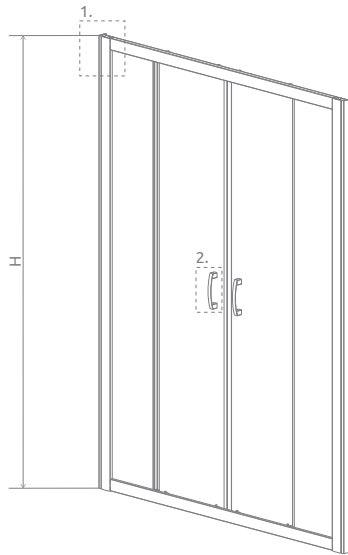

MODEL   МОДЕЛЬ	X	D	H
DWD 140	1372-1415	515	1900
DWD 150	1472-1515	515	1900
DWD 160	1572-1615	615	1900
DWD 180	1772-1815	715	1900

ADDITIONAL OPTIONS | ДОПОЛНИТЕЛЬНЫЕ ОПЦИИ

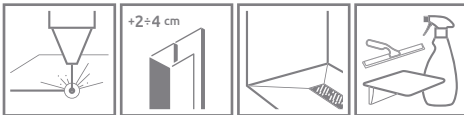

ENGRAVING ON GLASS p. 34 ГРАВИРОВКА НА СТЕКЛЕ стр. 35	EXTENSION PROFILES p. 14 РАСШИРИТЕЛЬНЫЕ ПРОФИЛИ стр. 30	SHOWER BOARDS p. 392 ТРАПЫ И ДУШЕВЫЕ ПЛИТЫ стр. 392	ACCESSORIES p. 389 АКСЕССУАРЫ стр. 389
--	--	--	---

Extension profiles   Расширительные профили	Art. No.   № арт.
 U Profile +2 cm Профиль П-образный +2 см	P01-130190001
U Profile +4 cm Профиль П-образный +4 см	P01-131190001

NAVIGATION | МОДЕЛЬНЫЙ РЯД



# Premium Plus 2S

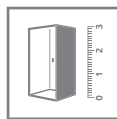
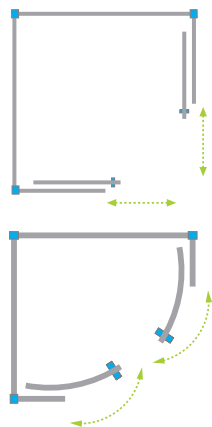

If you need a four-walled shower enclosure for your bathroom, you may get it now as back walls are available for the models Premium Plus A and Premium Plus C. By buying two products, namely a quadrant Premium Plus A shower enclosure or a square Premium Plus C, size 800 or 900, plus the Premium Plus 2S back walls in the corresponding size, one can assemble a four-walled shower enclosure.

Если вы хотели бы установить в своей ванной комнате четырехстенную кабину, то теперь это возможно благодаря наличию задних стенок к кабинам «Premium Plus A» и «Premium Plus C». Приобретая два вида продукции: полукруглую кабину «Premium Plus A» или квадратную кабину «Premium Plus C» размером 800 или 900 и задние стенки «Premium Plus 2S» соответствующего размера, вы можете укомплектовать четырехстенную кабину.

## BACK WALLS | ЗАДНИЕ СТЕНКИ

Model Модель	Tray width (A) Ширина поддона (A)	Height (H) Высота (H)	TRANSPARENT GLASS ПРОЗРАЧНОЕ СТЕКЛО	GLASS FINISH   ЦВЕТ СТЕКЛА	
			Art. No.   № арт.	Graphite   Графитовое Art. No.   № арт.	Fabric   Фабрик Art. No.   № арт.
2S 80×80	800×800	1900	33443-01-01N	33443-01-05N	33443-01-06N
2S 90×90	900×900	1900	33433-01-01N	33433-01-05N	33433-01-06N

## QUADRANT SHOWER ENCLOSURE | ПОЛУКРУГЛАЯ КАБИНА PREMIUM PLUS A

Model Модель	Tray width (A) Ширина поддона (A)	Height (H) Высота (H)	TRANSPARENT GLASS ПРОЗРАЧНОЕ СТЕКЛО	GLASS FINISH   ЦВЕТ СТЕКЛА			
			Art. No.   № арт.	Sateen Матовое	Graphite Графитовое	Fabric Фабрик	Brown Коричневое
				Art. No.   № арт.	Art. No.   № арт.	Art. No.   № арт.	Art. No.   № арт.
A 80×80	800×800	1900	30413-01-01N	30413-01-02N	30413-01-05N	30413-01-06N	30413-01-08N
A 90×90	900×900	1900	30403-01-01N	30403-01-02N	30403-01-05N	30403-01-06N	30403-01-08N

## SQUARE SHOWER ENCLOSURE | КВАДРАТНАЯ КАБИНА PREMIUM PLUS C

Model Модель	Tray width (A) Ширина поддона (A)	Height (H) Высота (H)	TRANSPARENT GLASS ПРОЗРАЧНОЕ СТЕКЛО	GLASS FINISH   ЦВЕТ СТЕКЛА			
			Art. No.   № арт.	Sateen Матовое	Graphite Графитовое	Fabric	Brown Коричневое
				Art. No.   № арт.	Art. No.   № арт.	Art. No.   № арт.	Art. No.   № арт.
C 80×80	800×800	1900	30463-01-01N	30463-01-02N	30463-01-05N	30463-01-06N	30463-01-08N
C 90×90	900×900	1900	30453-01-01N	30453-01-02N	30453-01-05N	30453-01-06N	30453-01-08N



Premium Plus A+2S

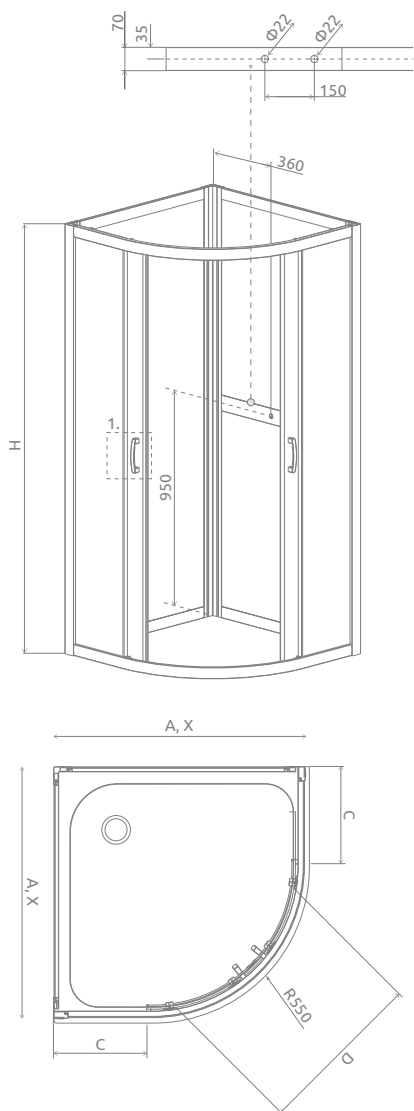

Premium Plus C+2S

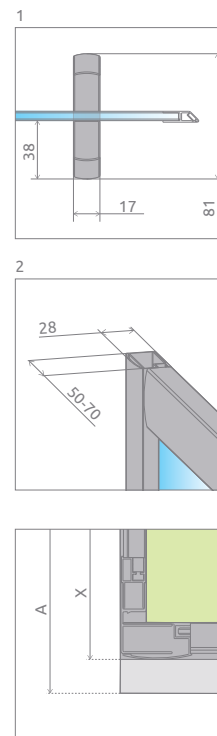
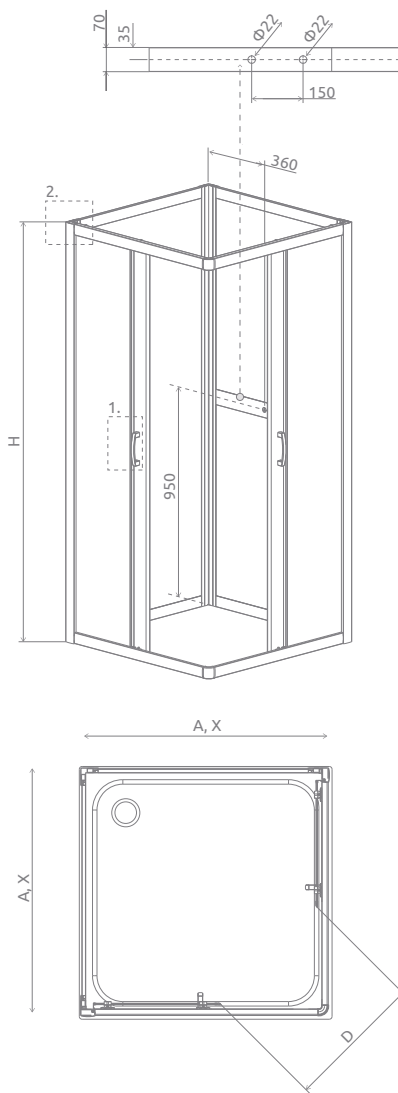

A+2S	A	X	C	D	H
A+2S 80×80	800	790-810	250-270	410	1900
A+2S 90×90	900	890-910	350-370	540	1900

C+2S	A	X	D	H
C+2S 80×80	800	785-805	440	1900
C+2S 90×90	900	885-905	510	1900

ADDITIONAL OPTIONS | ДОПОЛНИТЕЛЬНЫЕ ОПЦИИ

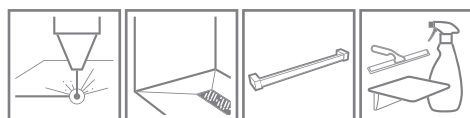

- ENGRAVING ON GLASS p. 34  
ГРАВИРОВКА НА СТЕКЛЕ стр. 35
- SHOWER BOARDS p. 392  
ТРАПЫ И ДУШЕВЫЕ ПЛИТЫ стр. 392
- TOWEL HANGER p. 13  
ДЕРЖАТЕЛЬ ДЛЯ ПОЛОТЕНЕЦ стр. 29
- ACCESSORIES p. 389  
АКСЕССУАРЫ стр. 389

NAVIGATION | МОДЕЛЬНЫЙ РЯД



# PREMIUM



Tempered safety glass, thickness: 5 mm, compliant with PN:EN 12150:1

Безопасное закалённое стекло, толщиной 5 мм, в соответствии со стандартом PN:EN 12150:1



Wall profiles with adjustment (up to 20 mm) to compensate for wall irregularity

Пристенный профиль для компенсации неровностей стен до 20 мм



Bearing rollers with a chrome cap

Подшипниковые двойные ролики с хромированной крышкой



Elegant chrome plated handles and magnetic gaskets

Элегантные хромированные ручки и магнитные уплотнители, плотно закрывающие дверь.



Possibility to unlock and tilt the door to clean the cabin

Возможность расфиксировать и наклонять двери для чистки кабины



Tempered safety glass 5 mm

Безопасное закалённое стекло толщиной 5 мм



Top masking cap for wall-adjacent profiles

Верхняя маскировочная крышка пристенного профиля

## STANDARD GLASS FINISH ЦВЕТ СТЕКЛА СТАНДАРТ



01 Transparent  
01 Прозрачное



02 Sateen  
02 Матовое



05 Graphite  
05 Графитовое



06 Fabric  
06 Фабрик



08 Brown  
08 Коричневое

## PROFILE FINISH ЦВЕТ ПРОФИЛЯ

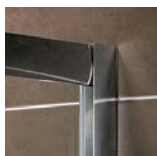

01 Chrome  
01 Хром

## ADDITIONAL OPTIONS | ДОПОЛНИТЕЛЬНЫЕ ОПЦИИ

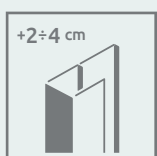

### EXTENSION PROFILES

If you can not find suitable shower enclosure or shower door for your bathroom, then you can use extension profiles. Information about the profiles can be found on the page of particular model of the cabin.

### РАСШИРИТЕЛЬНЫЕ ПРОФИЛИ

Размер кабины или двери возможно увеличить на +2 или +4 см так чтобы установить в нестандартных проемах или на нестандартных поддонах.

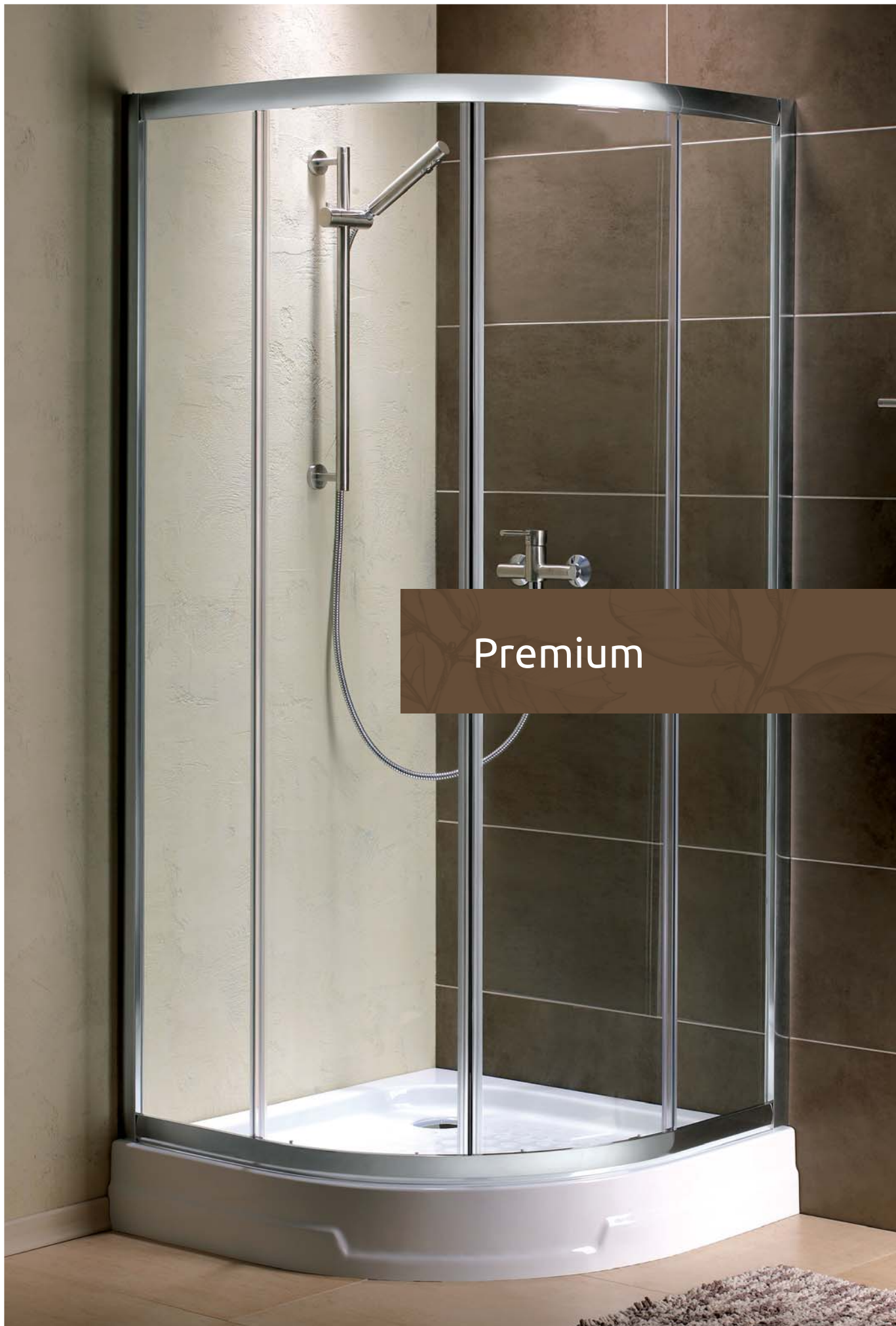

Premium

Premium

# Premium A

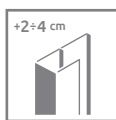
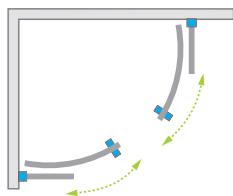

Model Модель	Tray width (A) Ширина поддона (A)	Height (H) Высота (H)	TRANSPARENT GLASS ПРОЗРАЧНОЕ СТЕКЛО	GLASS FINISH   ЦВЕТ СТЕКЛА			
			Art. No.   № арт.	Sateen Матовое	Graphite Графитовое	Fabric Фабрик	Brown Коричневое
				Art. No.   № арт.	Art. No.   № арт.	Art. No.   № арт.	Art. No.   № арт.
A 80×80	800×800	1900	30413-01-01	30413-01-02	30413-01-05	30413-01-06	30413-01-08
A 90×90	900×900	1900	30403-01-01	30403-01-02	30403-01-05	30403-01-06	30403-01-08

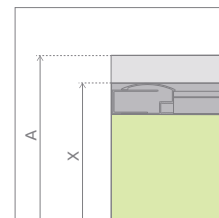
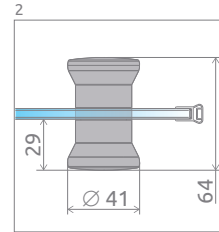
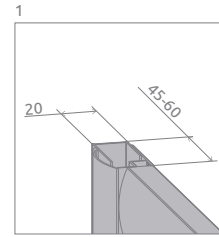
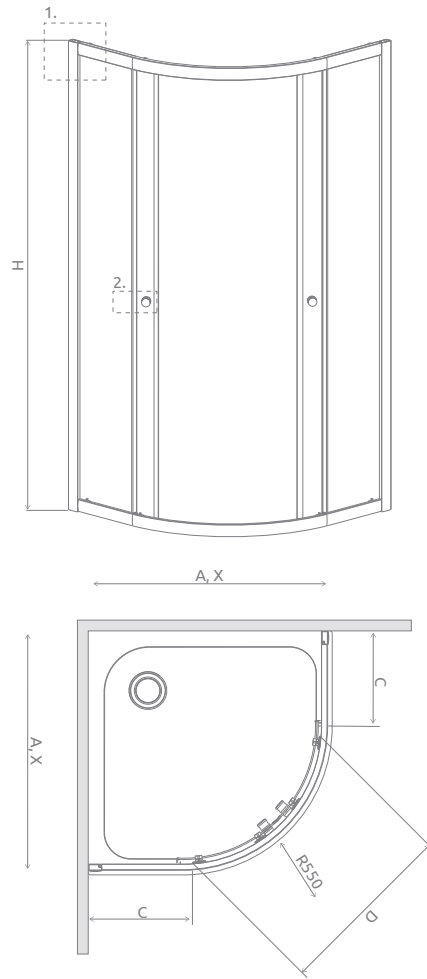

PREMIUM A	A	X	C	D	H
A 80×80	800	790-810	250-275	410	1900
A 90×90	900	890-910	350-275	540	1900

ADDITIONAL OPTIONS | ДОПОЛНИТЕЛЬНЫЕ ОПЦИИ

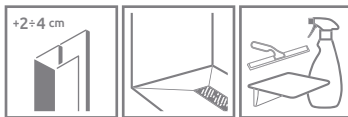

<p><b>EXTENSION PROFILES</b> p. 14</p> <p>РАСШИРИТЕЛЬНЫЕ ПРОФИЛИ стр. 30</p>	<p><b>SHOWER BOARDS</b> p. 392</p> <p>ТРАПЫ И ДУШЕВЫЕ ПЛИТЫ стр. 392</p>	<p><b>ACCESSORIES</b> p. 389</p> <p>АКСЕССУАРЫ стр. 389</p>
--	--	---

Extension profiles   Расширительные профили		Art. No.   № арт.
	U Profile +2 cm   Профиль П-образный +2 см	P01-126190001
	U Profile +4 cm   Профиль П-образный +4 см	P01-127190001

NAVIGATION | МОДЕЛЬНЫЙ РЯД

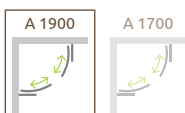



# Premium A 1700

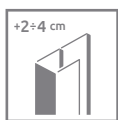
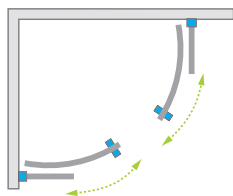

Model Модель	Tray width (A) Ширина поддона (A)	Height (H) Высота (H)	GLASS FINISH   ЦВЕТ СТЕКЛА					
			TRANSPARENT GLASS ПРОЗРАЧНОЕ СТЕКЛО		Sateen Матовое		Graphite Графитовое	
			Art. No.   № арт.		Art. No.   № арт.		Art. No.   № арт.	
A 80x80x170	800x800	1700	30411-01-01	30411-01-02	30411-01-05	30411-01-06	30411-01-08	
A 90x90x170	900x900	1700	30401-01-01	30401-01-02	30401-01-05	30401-01-06	30401-01-08	

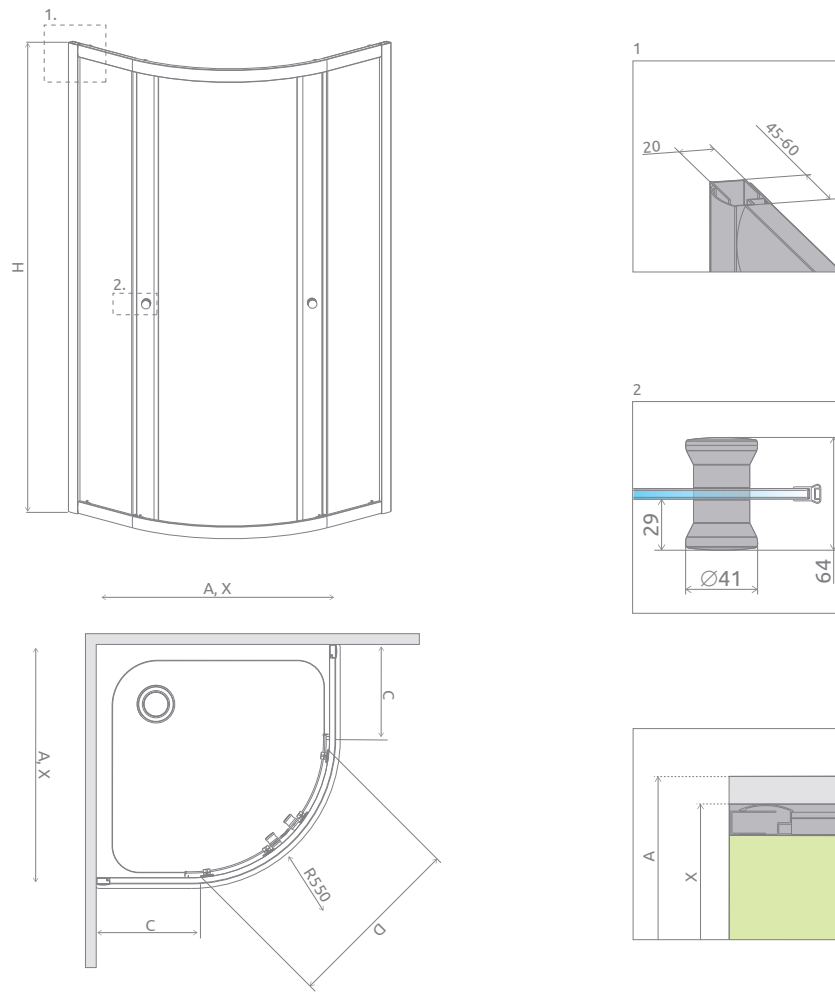

PREMIUM A 1700	A	X	C	D	H
A 80x80	800	790-810	250-275	410	1700
A 90x90	900	890-910	350-275	540	1700

ADDITIONAL OPTIONS | ДОПОЛНИТЕЛЬНЫЕ ОПЦИИ

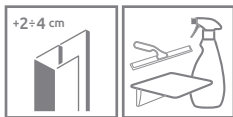

+2÷4 cm

EXTENSION  
PROFILES  
p. 14

ACCESSORIES  
p. 389

РАСШИРИТЕЛЬ-  
НЫЕ ПРОФИЛИ  
стр. 30

АКСЕССУАРЫ  
стр. 389

Extension profiles   Расширительные профили		Art. No.   № арт.
	U Profile +2 cm   Профиль П-образный +2 см	P01-126190001
	U Profile +4 cm   Профиль П-образный +4 см	P01-127190001

NAVIGATION | МОДЕЛЬНЫЙ РЯД

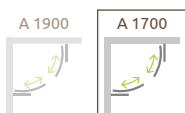

# CLASSIC



Tempered safety glass, thickness range: 4 to 5 mm, compliant with PN:EN 12150:1

Безопасное закалённое стекло, толщиной 4 или 5 мм, в соответствии со стандартом PN:EN 12150:1

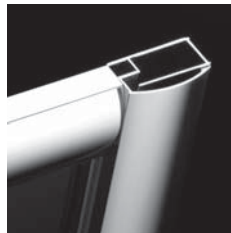

High quality aluminum profiles in chrome and white finish

Высококачественные хромированные или белые алюминиевые профили

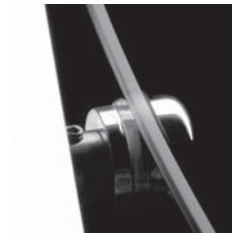

Tempered safety glass 4/5mm with different finish

Безопасное закалённое стекло толщиной 4/5 мм разного цвета



Elegant handles and magnetic seal which ensures doors tightness

Хромированные ручки и магнитный уплотнитель, плотно закрывающий дверь



Wall profiles with adjustment (up to 20 mm) to compensate for wall irregularity

Пристенный профиль для компенсации неровностей стен до 20 мм



Reliable bearing rollers which guarantee a smooth closing action

Ролики на подшипниках, гарантирующие тихое и надёжное закрытие двери



Elastomeric gaskets resistant to temperature and humidity changes

Высокоэластичные уплотнители, устойчивые к воздействиям температуры и влаги

## STANDARD GLASS FINISH ЦВЕТ СТЕКЛА СТАНДАРТ



01 Transparent  
01 Прозрачное



02 Sateen  
02 Матовое



05 Graphite  
05 Графитовое



06 Fabric  
06 Фабрик



08 Brown  
08 Коричневое

## PROFILE FINISH ЦВЕТ ПРОФИЛЯ



01 Chrome  
01 Хром



04 White  
04 Белый

## ADDITIONAL OPTIONS | ДОПОЛНИТЕЛЬНЫЕ ОПЦИИ

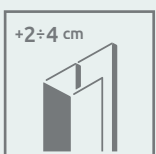

### EXTENSION PROFILES

If you can not find suitable shower enclosure or shower door for your bathroom, then you can use extension profiles. Information about the profiles can be found on the page of particular model of the cabin.

### РАСШИРИТЕЛЬНЫЕ ПРОФИЛИ

Размер кабины или двери возможно увеличить на +2 или +4 см так чтобы установить в нестандартных проемах или на нестандартных поддонах.

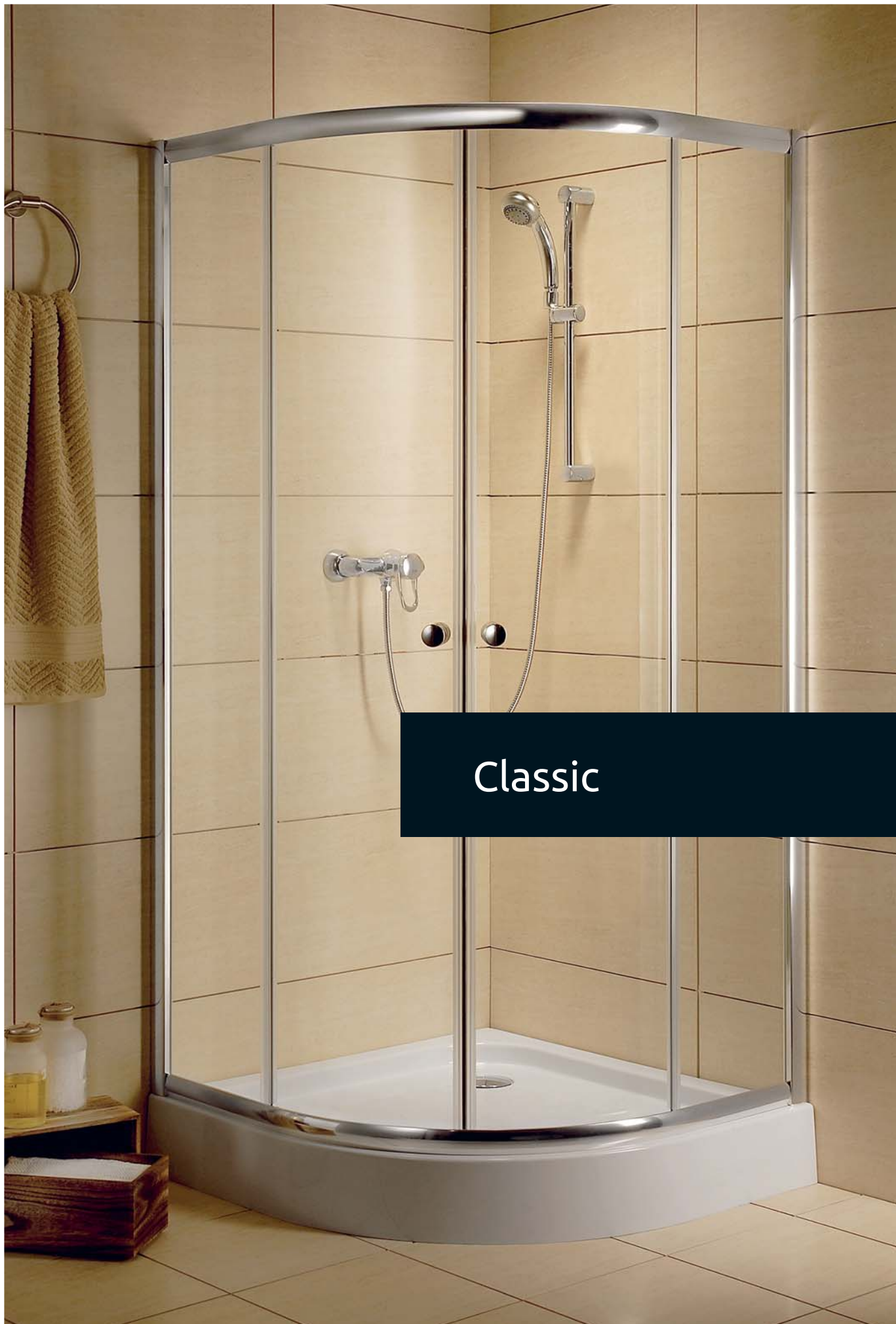

Classic

Classic

# Classic

## A

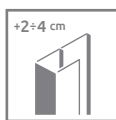
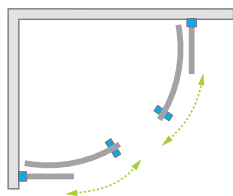

\* 5 mm fixed parts,  
4 mm movable parts  
5 мм неподвижные части,  
4 мм подвижные части



### PROFILES IN CHROME FINISH | ПРОФИЛИ ЦВЕТА «ХРОМ»

Model Модель	Tray width (A) Ширина поддона (A)	Height (H) Высота (H)	TRANSPARENT GLASS ПРОЗРАЧНОЕ СТЕКЛО	GLASS FINISH   ЦВЕТ СТЕКЛА			
			Art. No.   № арт.	Sateen Матовое	Graphite Графитовое	Fabric Фабрик	Brown Коричневое
				Art. No.   № арт.	Art. No.   № арт.	Art. No.   № арт.	Art. No.   № арт.
A 80×80	800×800	1850	30010-01-01	30010-01-02	30010-01-05	30010-01-06	30010-01-08
A 90×90	900×900	1850	30000-01-01	30000-01-02	30000-01-05	30000-01-06	30000-01-08

### PROFILES IN WHITE FINISH | ПРОФИЛИ БЕЛОГО ЦВЕТА

Model Модель	Tray width (A) Ширина поддона (A)	Height (H) Высота (H)	TRANSPARENT GLASS ПРОЗРАЧНОЕ СТЕКЛО	GLASS FINISH   ЦВЕТ СТЕКЛА			
			Art. No.   № арт.	Sateen Матовое	Graphite Графитовое	Fabric Фабрик	Brown Коричневое
				Art. No.   № арт.	Art. No.   № арт.	Art. No.   № арт.	Art. No.   № арт.
A 80×80	800×800	1850	30010-04-01	30010-04-02	30010-04-05	30010-04-06	30010-04-08
A 90×90	900×900	1850	30000-04-01	30000-04-02	30000-04-05	30000-04-06	30000-04-08



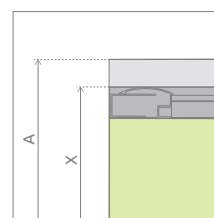
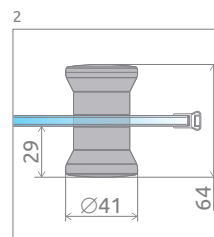
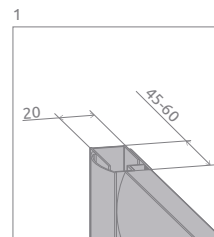
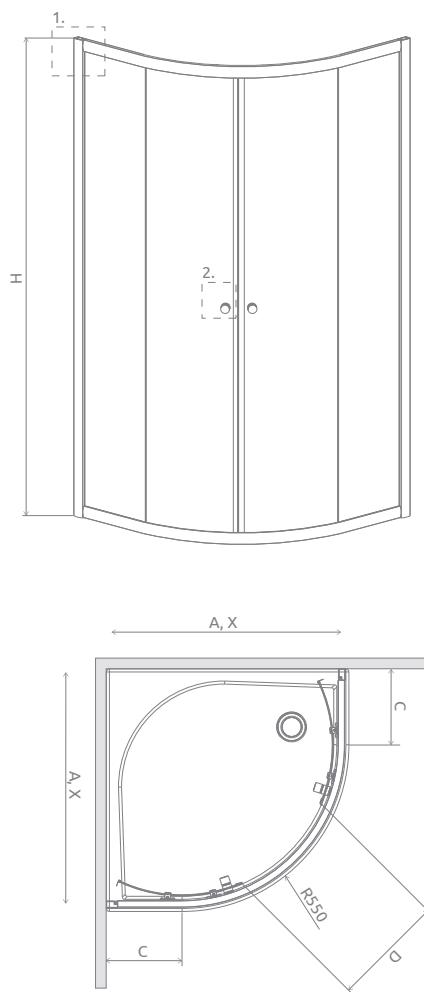

MODEL   МОДЕЛЬ	A	X	C	D	H
A 80×80	800	795-810	250-265	420	1850
A 90×90	900	895-910	350-365	520	1850

ADDITIONAL OPTIONS | ДОПОЛНИТЕЛЬНЫЕ ОПЦИИ

		
EXTENSION PROFILES p. 14 РАСШИРИТЕЛЬНЫЕ ПРОФИЛИ стр. 30	SHOWER BOARDS p. 392 ТРАПЫ И ДУШЕВЫЕ ПЛИТЫ стр. 392	ACCESSORIES p. 389 АКСЕССУАРЫ стр. 389

Extension profiles   Расширительные профили		Art. No.   № арт.
	U profile +2 cm white   Профиль П-образный +2 см белый	P01-112185004
	U profile +4 cm white   Профиль П-образный +4 см белый	P01-124185004
	U profile +2 cm chrome   Профиль П-образный +2 см хром	P01-112185001
	U profile +4 cm chrome   Профиль П-образный +4 см хром	P01-124185001

NAVIGATION | МОДЕЛЬНЫЙ РЯД

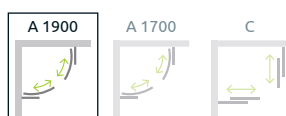

# Classic A 1700

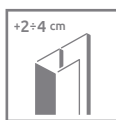
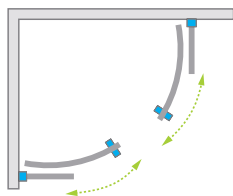

\* 5 mm fixed parts,  
4 mm movable parts  
5 мм неподвижные части,  
4 мм подвижные части



## PROFILES IN CHROME FINISH | ПРОФИЛИ ЦВЕТА «ХРОМ»

Model Модель	Tray width (A) Ширина поддона (A)	Height (H) Высота (H)	TRANSPARENT GLASS ПРОЗРАЧНОЕ СТЕКЛО	GLASS FINISH   ЦВЕТ СТЕКЛА			
			Art. No.   № арт.	Sateen Матовое	Graphite Графитовое	Fabric Фабрик	Brown Коричневое
				Art. No.   № арт.	Art. No.   № арт.	Art. No.   № арт.	Art. No.   № арт.
A 80×80×170	800×800	1700	30011-01-01	30011-01-02	30011-01-05	30011-01-06	30011-01-08
A 90×90×170	900×900	1700	30001-01-01	30001-01-02	30001-01-05	30001-01-06	30001-01-08

## PROFILES IN WHITE FINISH | ПРОФИЛИ БЕЛОГО ЦВЕТА

Model Модель	Tray width (A) Ширина поддона (A)	Height (H) Высота (H)	TRANSPARENT GLASS ПРОЗРАЧНОЕ СТЕКЛО	GLASS FINISH   ЦВЕТ СТЕКЛА			
			Art. No.   № арт.	Sateen Матовое	Graphite Графитовое	Fabric Фабрик	Brown Коричневое
				Art. No.   № арт.	Art. No.   № арт.	Art. No.   № арт.	Art. No.   № арт.
A 80×80×170	800×800	1700	30011-04-01	30011-04-02	30011-04-05	30011-04-06	30011-04-08
A 90×90×170	900×900	1700	30001-04-01	30001-04-02	30001-04-05	30001-04-06	30001-04-08

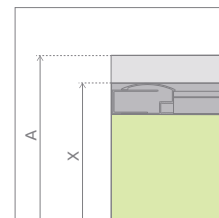
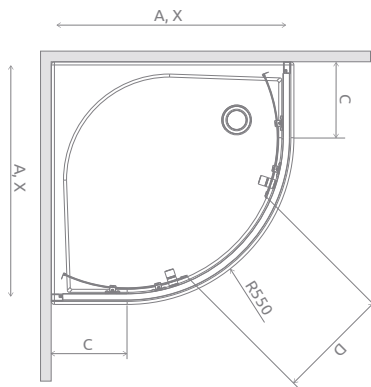
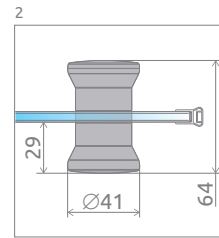
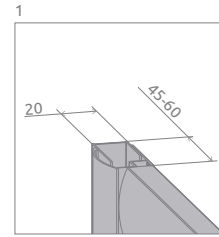
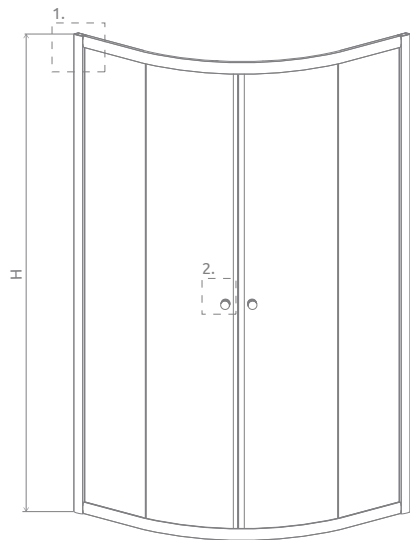

MODEL   МОДЕЛЬ	A	X	C	D	H
A 80×80×170	800	795-810	250-265	420	1700
A 90×90×170	900	895-910	350-365	520	1700

ADDITIONAL OPTIONS | ДОПОЛНИТЕЛЬНЫЕ ОПЦИИ

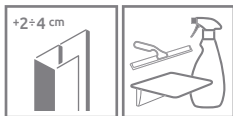

EXTENSION PROFILES  
p. 14

ACCESSORIES  
p. 389

РАСШИРИТЕЛЬНЫЕ ПРОФИЛИ  
стр. 30

АКСЕССУАРЫ  
стр. 389

Extension profiles   Расширительные профили		Art. No.   № арт.
	U profile +2 cm white   Профиль П-образный +2 см белый	P01-112185004
	U profile +4 cm white   Профиль П-образный +4 см белый	P01-124185004
	U profile +2 cm chrome   Профиль П-образный +2 см хром	P01-112185001
	U profile +4 cm chrome   Профиль П-образный +4 см хром	P01-124185001

NAVIGATION | МОДЕЛЬНЫЙ РЯД

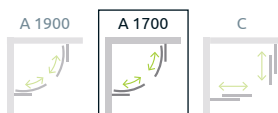

# Classic C

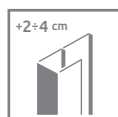
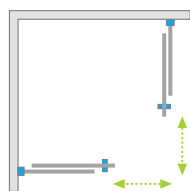

## PROFILES IN CHROME FINISH | ПРОФИЛИ ЦВЕТА «ХРОМ»

Model Модель	Tray width (A) Ширина поддона (A)	Height (H) Высота (H)	TRANSPARENT GLASS ПРОЗРАЧНОЕ СТЕКЛО	GLASS FINISH   ЦВЕТ СТЕКЛА			
			Art. No.   № арт.	Sateen Матовое	Graphite Графитовое	Fabric Фабрик	Brown Коричневое
				Art. No.   № арт.	Art. No.   № арт.	Art. No.   № арт.	Art. No.   № арт.
C 80	800×800	1850	30060-01-01	30060-01-02	30060-01-05	30060-01-06	30060-01-08
C 90	900×900	1850	30050-01-01	30050-01-02	30050-01-05	30050-01-06	30050-01-08

## PROFILES IN WHITE FINISH | ПРОФИЛИ БЕЛОГО ЦВЕТА

Model Модель	Tray width (A) Ширина поддона (A)	Height (H) Высота (H)	TRANSPARENT GLASS ПРОЗРАЧНОЕ СТЕКЛО	GLASS FINISH   ЦВЕТ СТЕКЛА			
			Art. No.   № арт.	Sateen Матовое	Graphite Графитовое	Fabric Фабрик	Brown Коричневое
				Art. No.   № арт.	Art. No.   № арт.	Art. No.   № арт.	Art. No.   № арт.
C 80	800×800	1850	30060-04-01	30060-04-02	30060-04-05	30060-04-06	30060-04-08
C 90	900×900	1850	30050-04-01	30050-04-02	30050-04-05	30050-04-06	30050-04-08

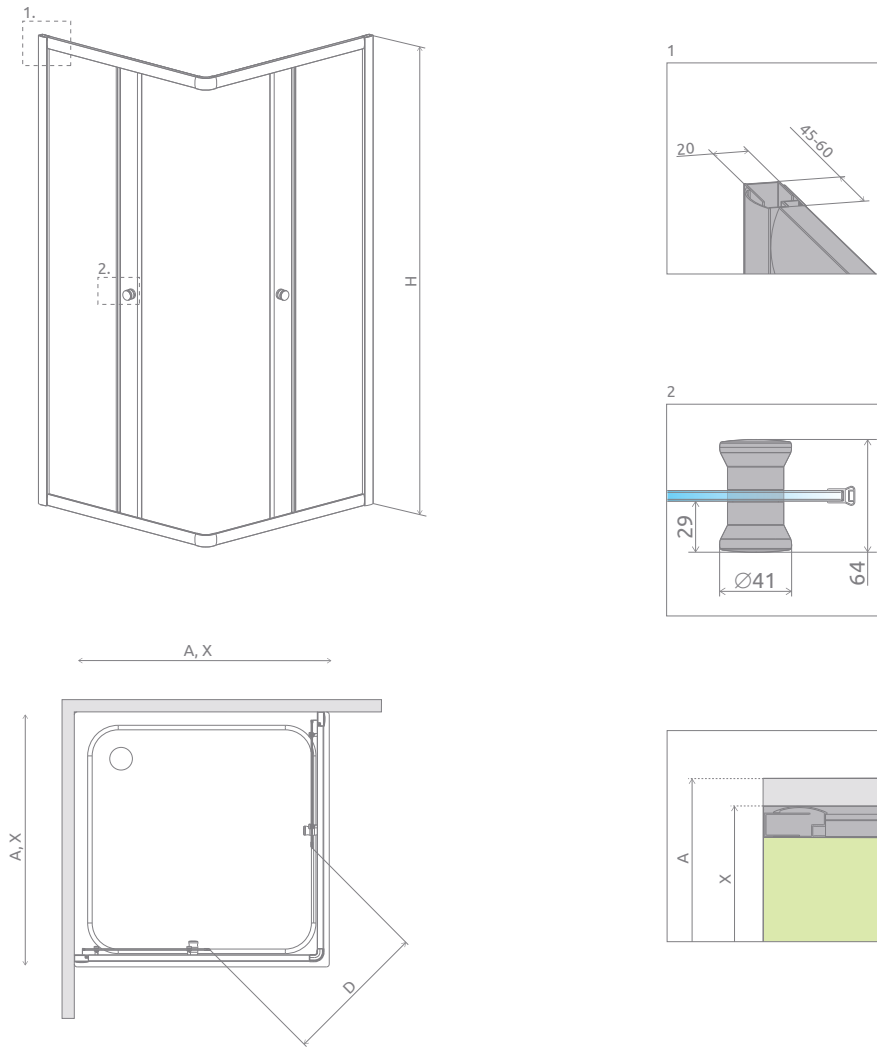

MODEL   МОДЕЛЬ	A	X	D	H
C 80×80	800	790-805	420	1850
C 90×90	900	890-905	490	1850

ADDITIONAL OPTIONS | ДОПОЛНИТЕЛЬНЫЕ ОПЦИИ

ENGRAVING ON GLASS p. 34 ГРАВИРОВКА НА СТЕКЛЕ стр. 35	EXTENSION PROFILES p. 14 РАСШИРИТЕЛЬНЫЕ ПРОФИЛИ стр. 30	SHOWER BOARDS p. 392 ТРАПЫ И ДУШЕВЫЕ ПЛИТЫ стр. 392	ACCESSORIES p. 389 АКСЕССУАРЫ стр. 389

Extension profiles   Расширительные профили		Art. No.   № арт.
	U profile +2 cm white   Профиль П-образный +2 см белый	P01-112185004
	U profile +4 cm white   Профиль П-образный +4 см белый	P01-124185004
	U profile +2 cm chrome   Профиль П-образный +2 см хром	P01-112185001
	U profile +4 cm chrome   Профиль П-образный +4 см хром	P01-124185001

NAVIGATION | МОДЕЛЬНЫЙ РЯД

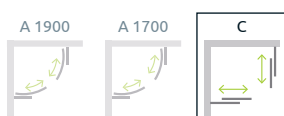



# VESTA



Tempered safety glass, thickness: 5 mm, compliant with PN:EN 12150:1  
Безопасное закалённое стекло, толщиной 5 мм, в соответствии со стандартом PN:EN 12150:1

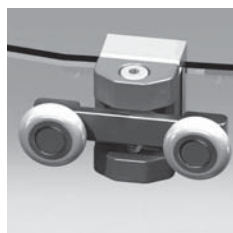

Possibility to unlock and tilt the door to clean the cabin  
Возможность расфиксировать и наклонять двери для чистки кабины

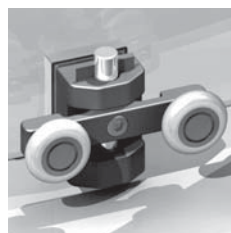

Elegant chrome details  
Элегантные хромированные детали



As a standard, all glass items are covered with the **EasyClean**® coating that facilitates the process of keeping shower enclosure clean.

На все стекла стандартно наносится покрытие **EasyClean**®, которое помогает содержать кабину в чистоте.



Wall profiles with adjustment to compensate for wall irregularity

Пристенный профиль для компенсации неровностей стен

## STANDARD GLASS FINISH ЦВЕТ СТЕКЛА СТАНДАРТ



01 Przejrzyste



06 Fabric

## PROFILE FINISH ЦВЕТ ПРОФИЛЯ



01 Chrome

## SERIES DESCRIPTION ХАРАКТЕРИСТИКА ДРУГИХ КОЛЛЕКЦИЙ:

<b>Arta</b>	<b>84</b>	<b>Eos</b>	<b>204</b>
<b>Fuenta New</b>	<b>154</b>	<b>Eos II</b>	<b>226</b>
<b>Essenza New</b>	<b>174</b>	<b>Torrenta</b>	<b>262</b>
<b>Carena</b>	<b>196</b>		

## ADDITIONAL OPTIONS | ДОПОЛНИТЕЛЬНЫЕ ОПЦИИ



### GLASS VARIANTS

Product is available in several glass variants (details on p. 9).

### ВАРИАНТЫ СТЕКЛА

Кабина доступна в нескольких вариантах стекла (см. стр. 25.).

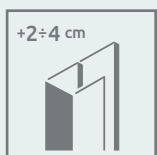

### EXTENSION PROFILES

If you can not find suitable shower enclosure or shower door for your bathroom, then you can use extension profiles. Information about the profiles can be found on the page of particular model of the cabin.

### РАСШИРИТЕЛЬНЫЕ ПРОФИЛИ

Размер шторки возможно увеличить на +2 или +4 см так чтобы установить в нестандартных проемах или на нестандартных ваннах.

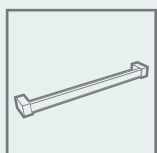

### TOWEL HANGER

Possibility to order a rail hanger, ideal for hanging a towel. Details on p. 13.

### ДЕРЖАТЕЛЬ ДЛЯ ПОЛОТЕНЕЦ

Под заказ фабрика может сделать полотенцедержатель на стекле. Более подробно на стр. 29.

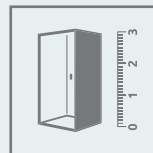

### MADE TO MEASURE

Products marked with this pictogram are available in our "made to measure" programme eg. with non-standard dimensions, with slants, cutouts for the seat or bath. (More information on our website).

### НЕСТАНДАРТНЫЕ ШТОРКИ ПОД ЗАКАЗ

Модели обозначенные таким символом доступны в нестандартных размерах и формах, например с вырезами под мансарду или сидение. Больше информации на сайте.



### LIFETIME COATING

Possibility to order products with transparent glass with a lifetime ShowerGuard® coating. Details on p. 8.

### ПОЖИЗНЕННОЕ ЗАЩИТНОЕ ПОКРЫТИЕ

Под заказ фабрика может сделать шторку в стандартном либо нестандартном размере из прозрачного стекла (01) с покрытием ShowerGuard®. Больше информации на стр. 24.



Bathtub screens  
Шторки для ванны

Bathtub screens  
Шторки

# Arta PNJ

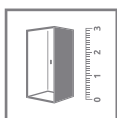
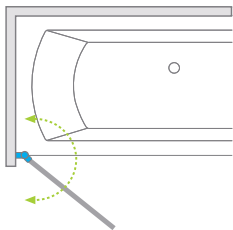

Model Модель	Width (X) Ширина (X)	Height (H) Высота (H)	TRANSPARENT GLASS ПРОЗРАЧНОЕ СТЕКЛО
			Art. No.   № арт.
PNJ 70 L	702-708	1500	210101-01L
PNJ 70 R	702-708	1500	210101-01R

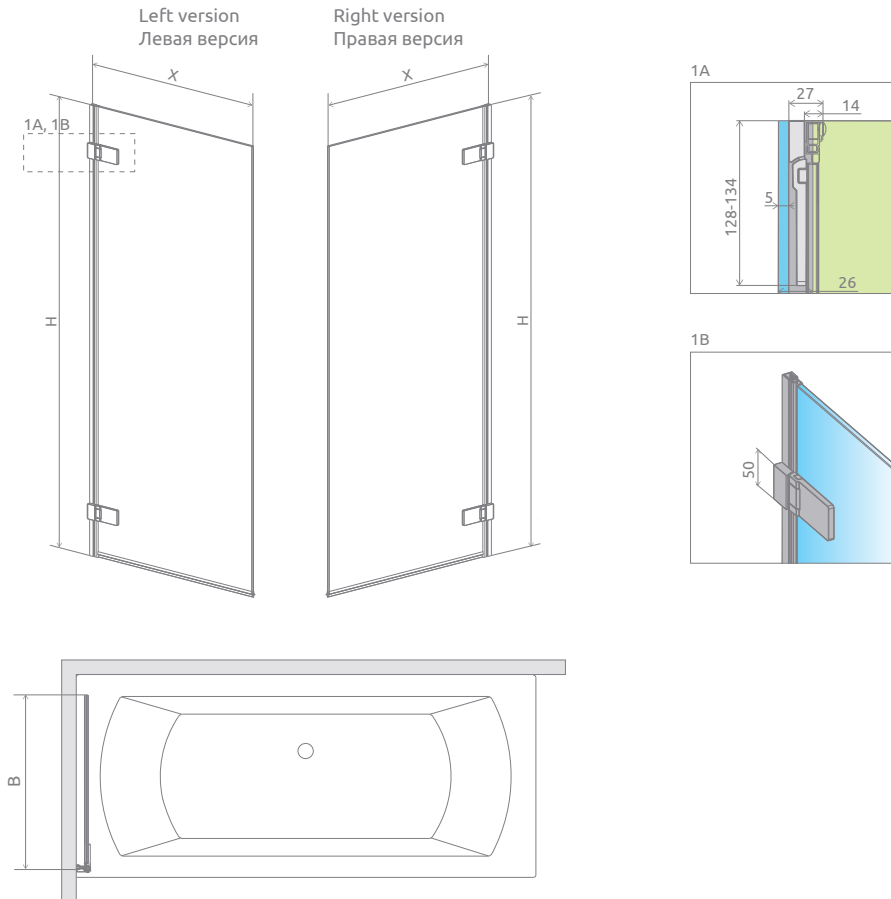

MODEL   МОДЕЛЬ	X	B	H
PNJ 70	702-708	660	1500

ADDITIONAL OPTIONS | ДОПОЛНИТЕЛЬНЫЕ ОПЦИИ



GLASS VARIANTS p. 9	SHOWERGUARD COATING p. 8	ENGRAVING ON GLASS p. 34	ACCESSORIES p. 389
ВАРИАНТЫ ЦВЕТА СТЕКЛА стр. 25	ПОЖИЗНЕННОЕ ЗАЩИТНОЕ ПОКРЫТИЕ стр. 24	ГРАВИРОВКА НА СТЕКЛЕ стр. 35	АКСЕССУАРЫ стр. 389

NAVIGATION | МОДЕЛЬНЫЙ РЯД

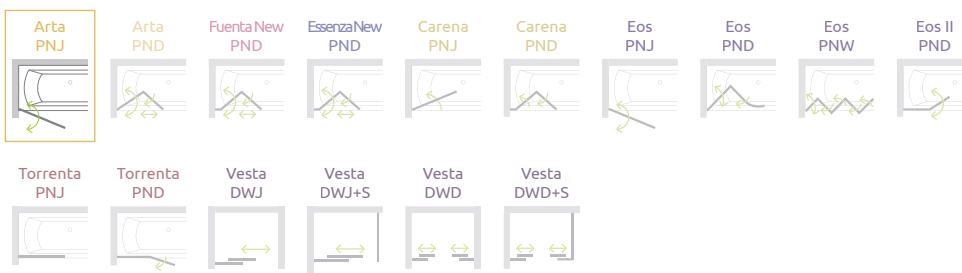

# Arta PND

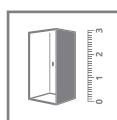
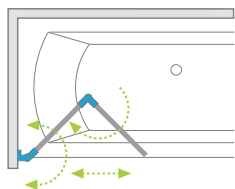

Model Модель	Width (X) Ширина (X)	Height (H) Высота (H)	TRANSPARENT GLASS ПРОЗРАЧНОЕ СТЕКЛО
			Art. No.   № арт.
PND 130 L	1300-1306	1500	210213-01L
PND 130 R	1300-1306	1500	210213-01R



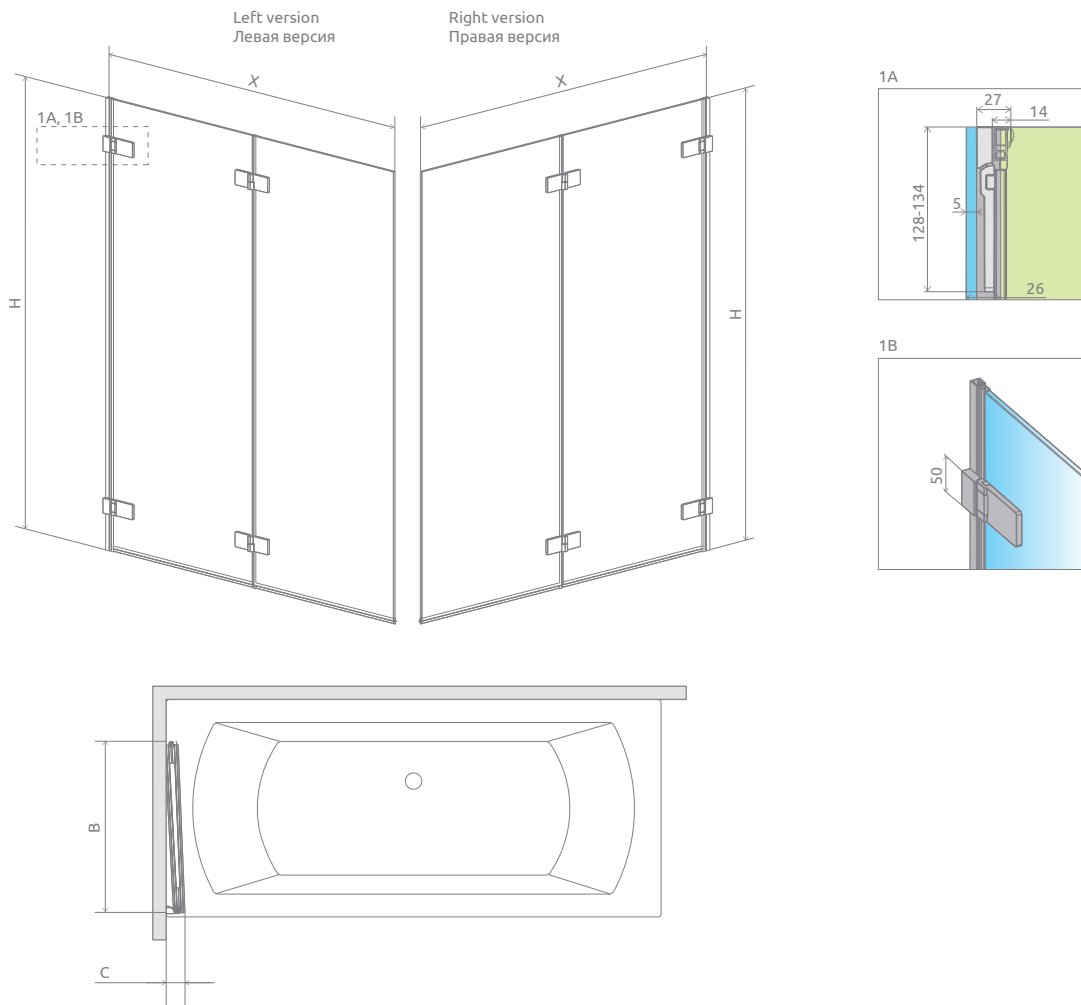

MODEL   МОДЕЛЬ	X	B	C	H
PND 130	1300-1306	645	65	1500

ADDITIONAL OPTIONS | ДОПОЛНИТЕЛЬНЫЕ ОПЦИИ



- GLASS VARIANTS p. 9  
ВАРИАНТЫ ЦВЕТА СТЕКЛА стр. 25
- SHOWERGUARD COATING p. 8  
ПОЖИЗНЕННОЕ ЗАЩИТНОЕ ПОКРЫТИЕ стр. 24
- ENGRAVING ON GLASS p. 34  
ГРАВИРОВКА НА СТЕКЛЕ стр. 35
- ACCESSORIES p. 389  
АКСЕССУАРЫ стр. 389

NAVIGATION | МОДЕЛЬНЫЙ РЯД

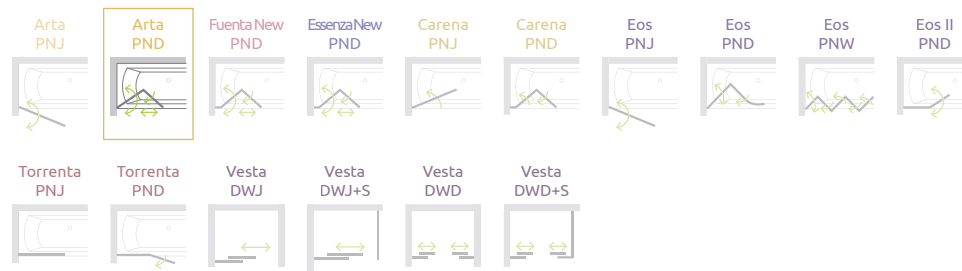

# Fuenta New PND

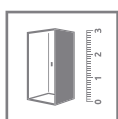
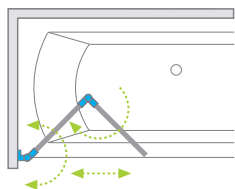

Model Модель	Width (X) Ширина (X)	Height (H) Высота (H)	TRANSPARENT GLASS ПРОЗРАЧНОЕ СТЕКЛО
			Art. No.   № арт.
PND 100 L	995-1005	1520	208210-01L
PND 100 R	995-1005	1520	208210-01R
PND 120 L	1195-1205	1520	208212-01L
PND 120 R	1195-1205	1520	208212-01R

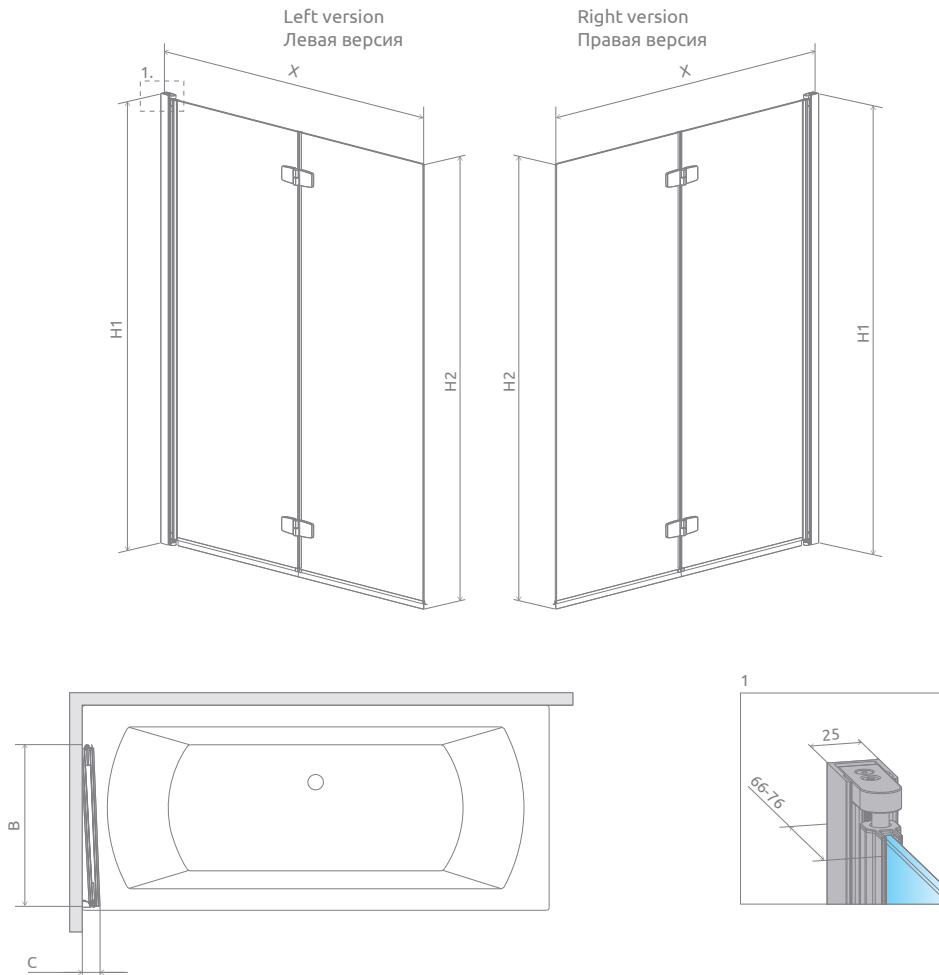

MODEL   МОДЕЛЬ	X	B	C	H1	H2
PND 100	995-1005	508	87	1520	1500
PND 120	1195-1205	608	87	1520	1500

ADDITIONAL OPTIONS | ДОПОЛНИТЕЛЬНЫЕ ОПЦИИ



GLASS VARIANTS p. 9 ВАРИАНТЫ ЦВЕТА СТЕКЛА стр. 25	SHOWERGUARD COATING p. 8 ПОЖИЗНЕННОЕ ЗАЩИТНОЕ ПОКРЫТИЕ стр. 24	ENGRAVING ON GLASS p. 34 ГРАВИРОВКА НА СТЕКЛЕ стр. 35	ACCESSORIES p. 389 АКСЕССУАРЫ стр. 389
---	--	--	---

NAVIGATION | МОДЕЛЬНЫЙ РЯД

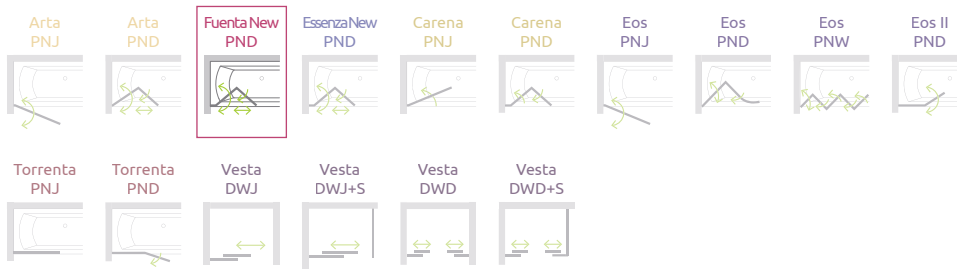

# Essenza New PND

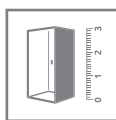
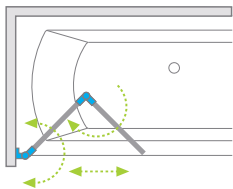

Model Модель	Width (X) Ширина (X)	Height (H) Высота (H)	TRANSPARENT GLASS ПРОЗРАЧНОЕ СТЕКЛО
			Art. No.   № арт.
PND 100 L	995-1005	1520	207210-01L
PND 100 R	995-1005	1520	207210-01R
PND 120 L	1195-1205	1520	207212-01L
PND 120 R	1195-1205	1520	207212-01R

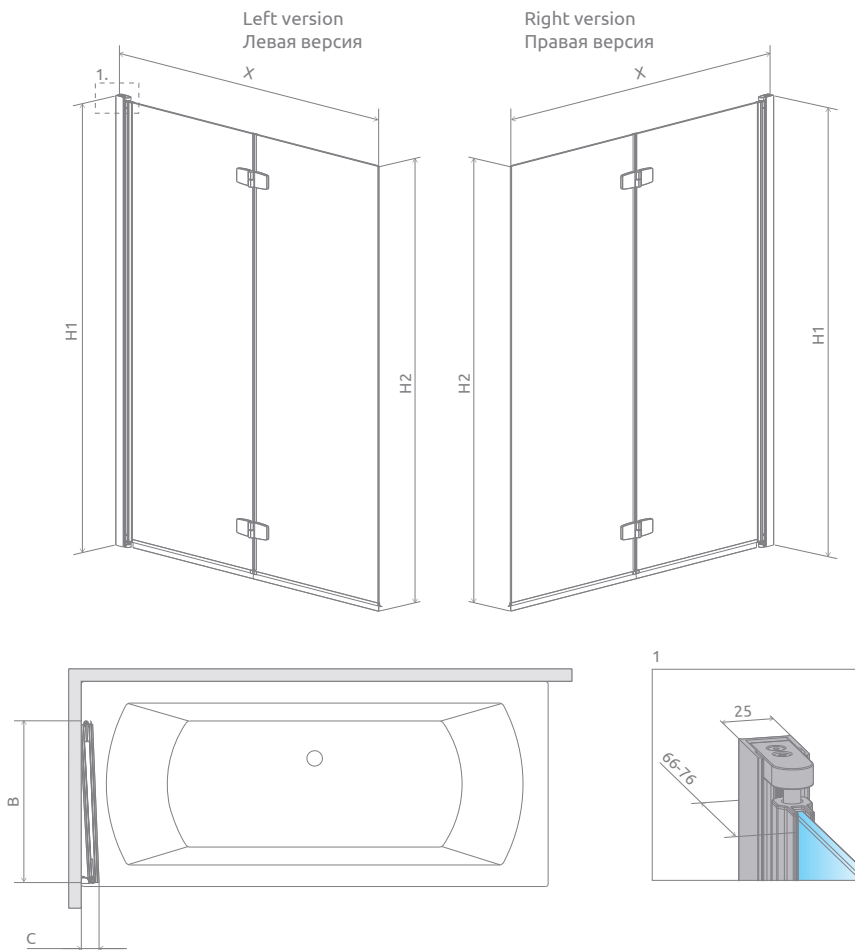

MODEL   МОДЕЛЬ	X	B	C	H1	H2
PND 100	995-1005	508	87	1520	1500
PND 120	1195-1205	608	87	1520	1500

ADDITIONAL OPTIONS | ДОПОЛНИТЕЛЬНЫЕ ОПЦИИ

GLASS VARIANTS p. 9	SHOWERGARD COATING p. 8	ENGRAVING ON GLASS p. 34	ACCESSORIES p. 389
ВАРИАНТЫ ЦВЕТА СТЕКЛА стр. 25	ПОЖИЗНЕННОЕ ЗАЩИТНОЕ ПОКРЫТИЕ стр. 24	ГРАВИРОВКА НА СТЕКЛЕ стр. 35	АКСЕССУАРЫ стр. 389

NAVIGATION | МОДЕЛЬНЫЙ РЯД

Torrenta PNJ	Torrenta PND	Vesta DWJ	Vesta DWJ+S	Vesta DWD	Vesta DWD+S				



# Carena PNJ

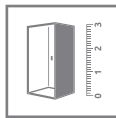
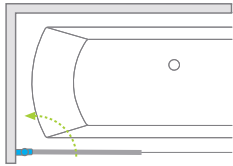

Model Модель	Width (X) Ширина (X)	Height (H) Высота (H)	TRANSPARENT GLASS ПРОЗРАЧНОЕ СТЕКЛО	GLASS FINISH ЦВЕТ СТЕКЛА
			Art. No.   № арт.	Brown   Коричневое Art. No.   № арт.
PNJ 67 L	670-676	1500	202101-101L	202101-108L
PNJ 67 R	670-676	1500	202101-101R	202101-108R

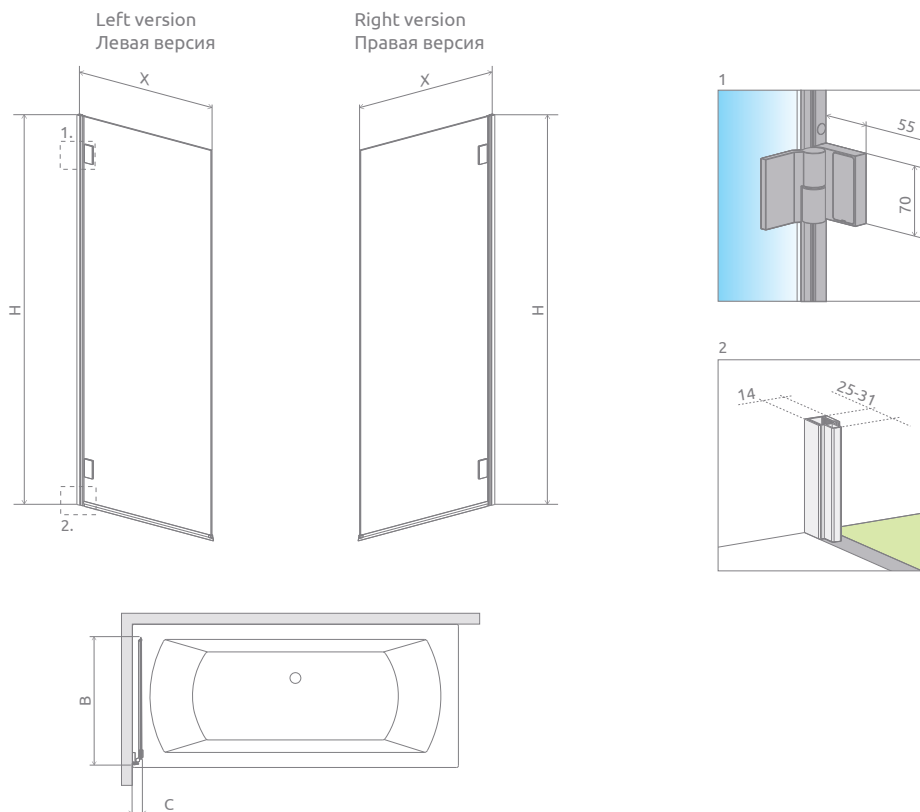

MODEL   МОДЕЛЬ	X	B	C	H
PNJ 67	670-676	670	50-56	1500

ADDITIONAL OPTIONS | ДОПОЛНИТЕЛЬНЫЕ ОПЦИИ

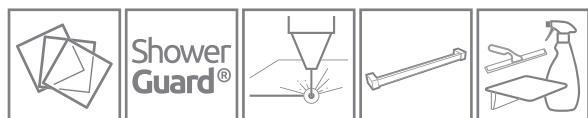

GLASS VARIANTS p. 9 ВАРИАНТЫ ЦВЕТА СТЕКЛА стр. 25	SHOWERGUARD COATING p. 8 ПОЖИЗНЕННОЕ ЗАЩИТНОЕ ПОКРЫТИЕ стр. 24	ENGRAVING ON GLASS p. 34 ГРАВИРОВКА НА СТЕКЛЕ стр. 35	TOWEL HANGER p. 13 ДЕРЖАТЕЛЬ ДЛЯ ПОЛОТЕНЕЦ стр. 29	ACCESSORIES p. 389 АКСЕССУАРЫ стр. 389
--	---	--	---	---

NAVIGATION | МОДЕЛЬНЫЙ РЯД

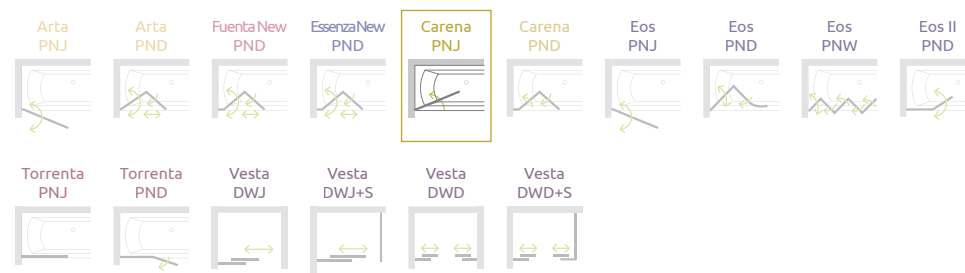

# Carena PND

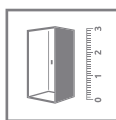
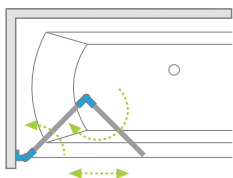

Model Модель	Width (X) Ширина (X)	Height (H) Высота (H)	TRANSPARENT GLASS ПРОЗРАЧНОЕ СТЕКЛО	GLASS FINISH ЦВЕТ СТЕКЛА
			Art. No.   № арт.	Brown   Коричневое Art. No.   № арт.
PND 130 L	1300-1306	1500	202201-101L	202201-108L
PND 130 R	1300-1306	1500	202201-101R	202201-108R

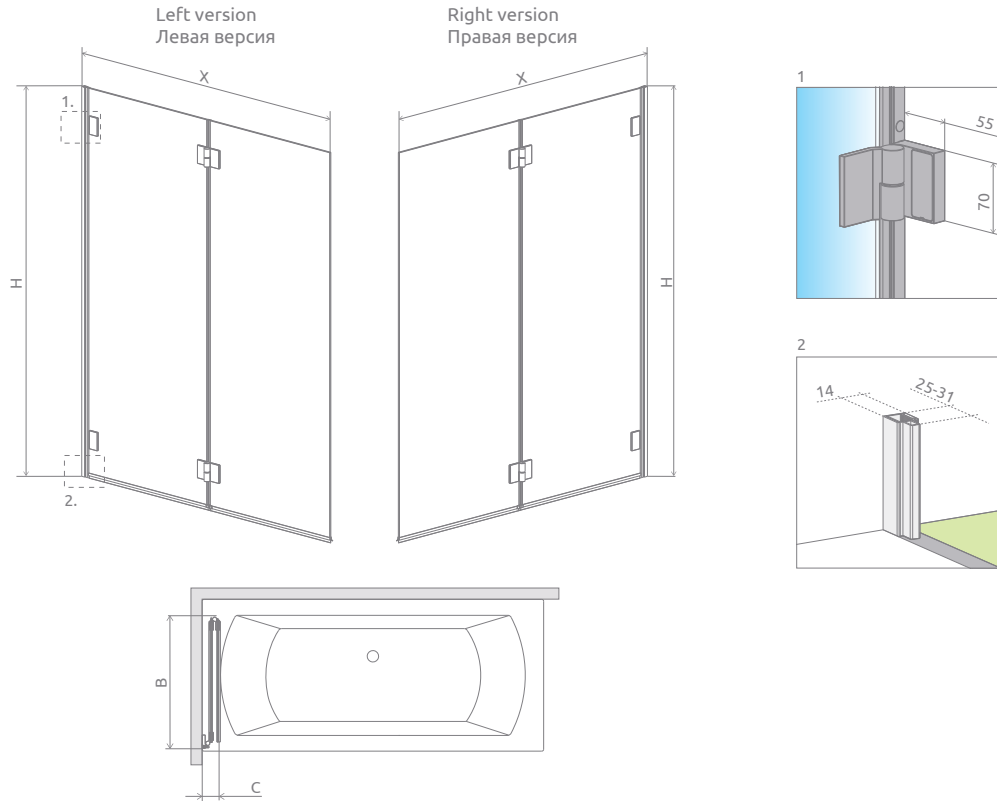

MODEL   МОДЕЛЬ	X	B	C	H
PND 130	1300-1306	675	85-91	1500

ADDITIONAL OPTIONS | ДОПОЛНИТЕЛЬНЫЕ ОПЦИИ



GLASS VARIANTS p. 9	SHOWERGUARD COATING p. 8	ENGRAVING ON GLASS p. 34	ACCESSORIES p. 389
ВАРИАНТЫ ЦВЕТА СТЕКЛА стр. 25	ПОЖИЗНЕННОЕ ЗАЩИТНОЕ ПОКРЫТИЕ стр. 24	ГРАВИРОВКА НА СТЕКЛЕ стр. 35	АКСЕССУАРЫ стр. 389

NAVIGATION | МОДЕЛЬНЫЙ РЯД

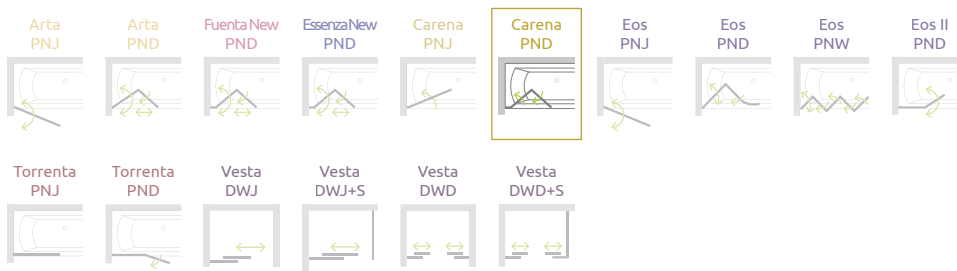

# Eos PNJ

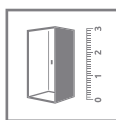
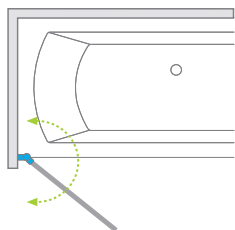

<sup>1)</sup> This model can not be made in Píxarena glass.  
В данной модели складывающаяся дверь в стекле Píxarena не производится.



Model Модель	Width (X) Ширина (X)	Height (H) Высота (H)	TRANSPARENT GLASS ПРОЗРАЧНОЕ СТЕКЛО
			Art. No.   № арт.
PNJ 50 L	500-510	1520	205102-101L
PNJ 50 R	500-510	1520	205102-101R
PNJ 70 L	700-710	1520	205101-101L
PNJ 70 R	700-710	1520	205101-101R



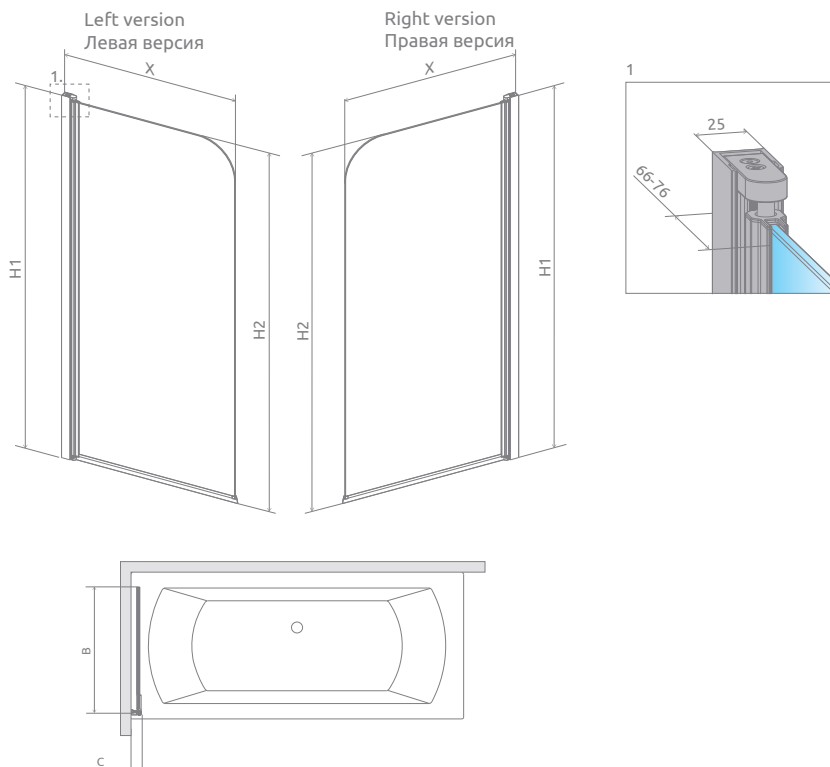

MODEL   МОДЕЛЬ	X	B	C	H1	H2
PNJ 50	500-510	473	54	1520	1500
PNJ 70	700-710	673	54	1520	1500

ADDITIONAL OPTIONS | ДОПОЛНИТЕЛЬНЫЕ ОПЦИИ



GLASS VARIANTS p. 9 ВАРИАНТЫ ЦВЕТА СТЕКЛА стр. 25	SHOWERGUARD COATING p. 8 ПОЖИЗНЕННОЕ ЗАЩИТНОЕ ПОКРЫТИЕ стр. 24	ENGRAVING ON GLASS p. 34 ГРАВИРОВКА НА СТЕКЛЕ стр. 35	ACCESSORIES p. 389 АКСЕССУАРЫ стр. 389
---	--	--	---

NAVIGATION | МОДЕЛЬНЫЙ РЯД

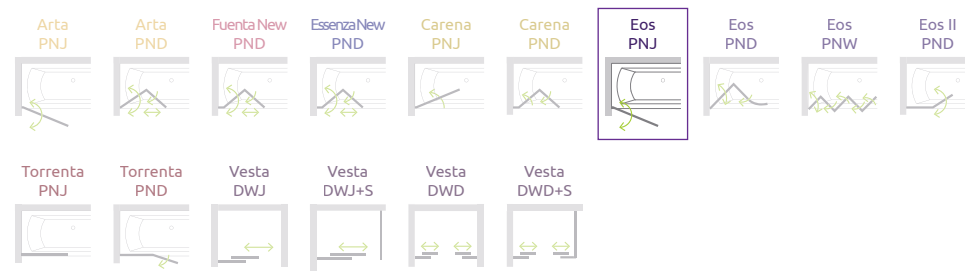

# Eos PND

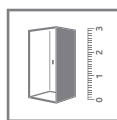
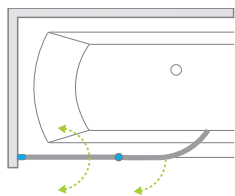

Model Модель	Width (X) Ширина (X)	Height (H) Высота (H)	TRANSPARENT GLASS ПРОЗРАЧНОЕ СТЕКЛО
			Art. No.   № арт.
PND 130 L	1300-1310	1520	205202-101L
PND 130 R	1300-1310	1520	205202-101R

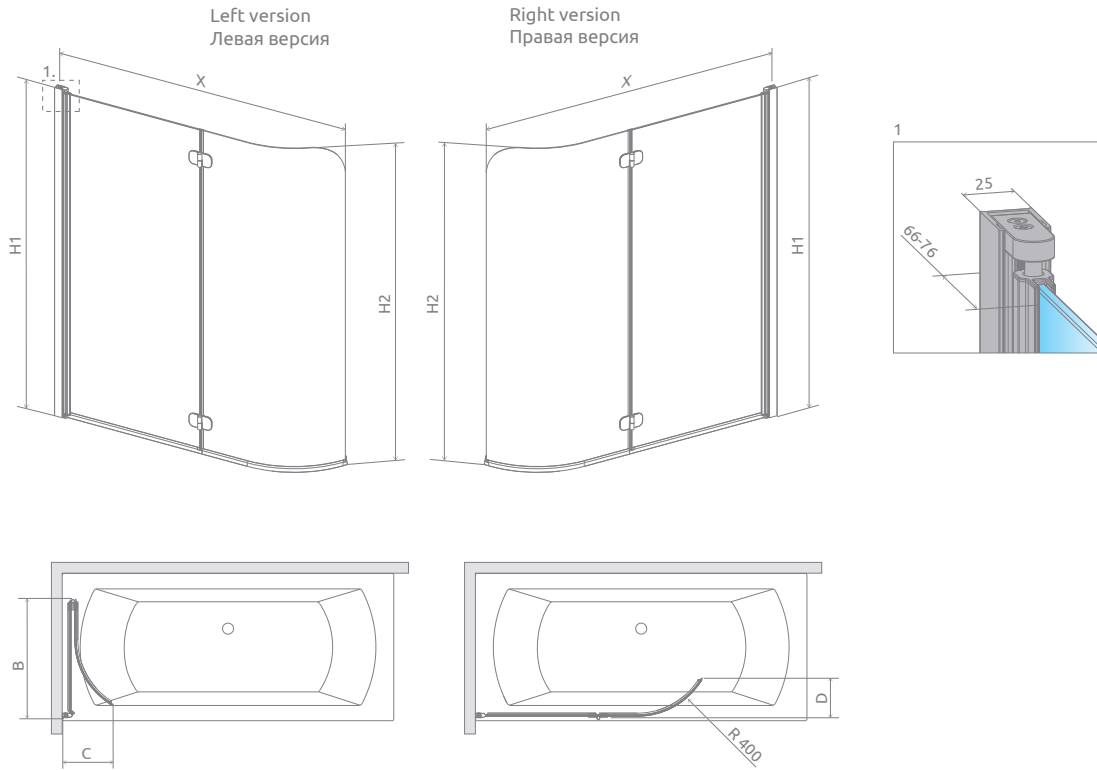

MODEL   МОДЕЛЬ	X	B	C	D	H1	H2
PND	1300-1310	630	240	205	1520	1500

ADDITIONAL OPTIONS | ДОПОЛНИТЕЛЬНЫЕ ОПЦИИ



ACCESSORIES  
р. 389

АКСЕССУАРЫ  
стр. 389

NAVIGATION | МОДЕЛЬНЫЙ РЯД

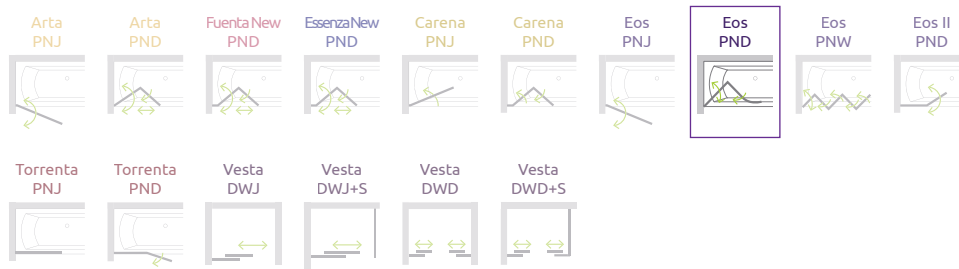

# Eos PNW

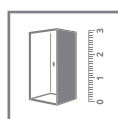
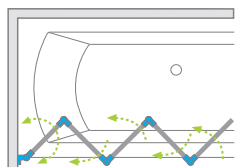

<sup>1)</sup> This model can not be made in Píxagena glass.  
В данной модели складывающаяся дверь в стекле Píxagena не производится.



An universal bathtub screen that can be assembled as a left-hand or right-hand version.

Универсальная шторка, возможен как лево-сторонний, так и правосторонний монтаж.

Model Модель	Width (X) Ширина (X)	Height (H) Высота (H)	TRANSPARENT GLASS ПРОЗРАЧНОЕ СТЕКЛО
			Art. No.   № арт.
PNW4 86	860-870	1520	205401-101
PNW5 107	1070-1080	1520	205501-101

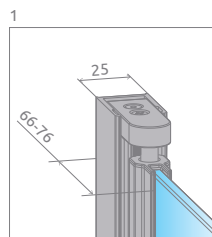
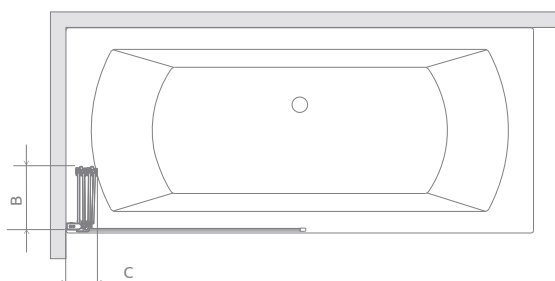
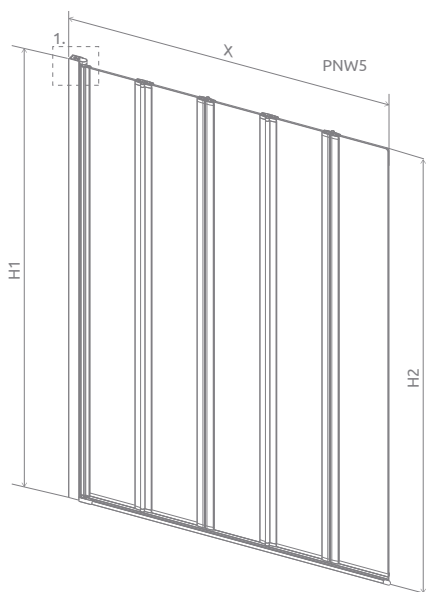
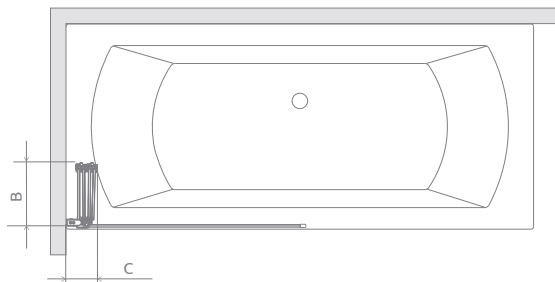
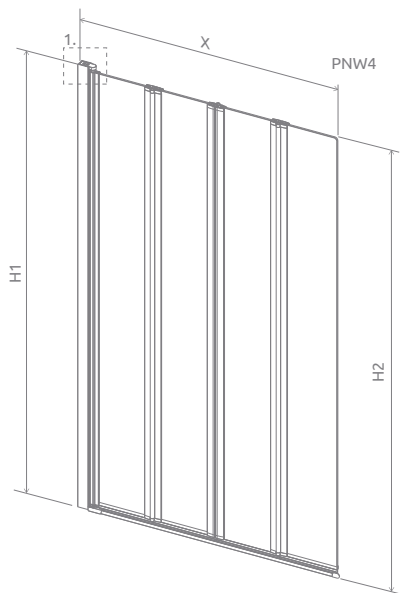

MODEL   МОДЕЛЬ	X	B	C	H1	H2
PNW4	860-870	220	110	1520	1500

MODEL   МОДЕЛЬ	X	B	C	H1	H2
PNW5	1070-1080	220	130	1520	1500

ADDITIONAL OPTIONS | ДОПОЛНИТЕЛЬНЫЕ ОПЦИИ



- GLASS VARIANTS p. 9  
ВАРИАНТЫ ЦВЕТА СТЕКЛА стр. 25
- SHOWERGUARD COATING p. 8  
ПОЖИЗНЕННОЕ ЗАЩИТНОЕ ПОКРЫТИЕ стр. 24
- ENGRAVING ON GLASS p. 34  
ГРАВИРОВКА НА СТЕКЛЕ стр. 35
- ACCESSORIES p. 389  
АКСЕССУАРЫ стр. 389

NAVIGATION | МОДЕЛЬНЫЙ РЯД

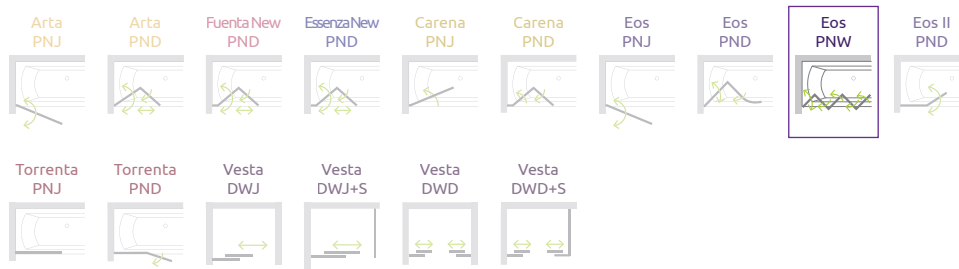



# Eos II PND

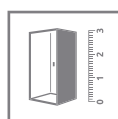
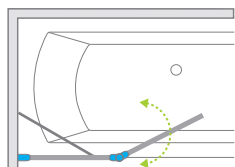

<sup>1)</sup> This model can not be made in Pixarena glass.  
В данной модели складывающаяся дверь в стекле Pixarena не производится.



Model Модель	Width (X) Ширина (X)	Height (H) Высота (H)	TRANSPARENT GLASS ПРОЗРАЧНОЕ СТЕКЛО
			Art. No.   № арт.
PND 110 L	1090-1100	1500	206211-01L
PND 110 R	1090-1100	1500	206211-01R
PND 130 L	1290-1300	1500	206213-01L
PND 130 R	1290-1300	1500	206213-01R

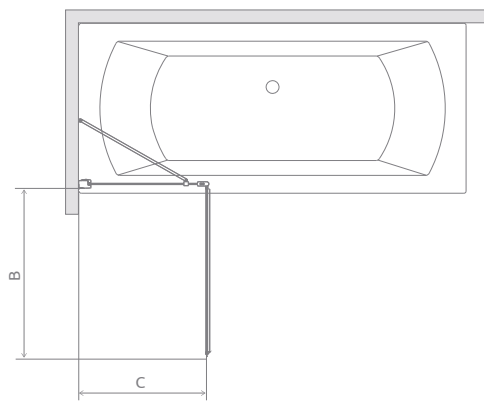
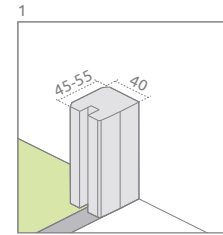
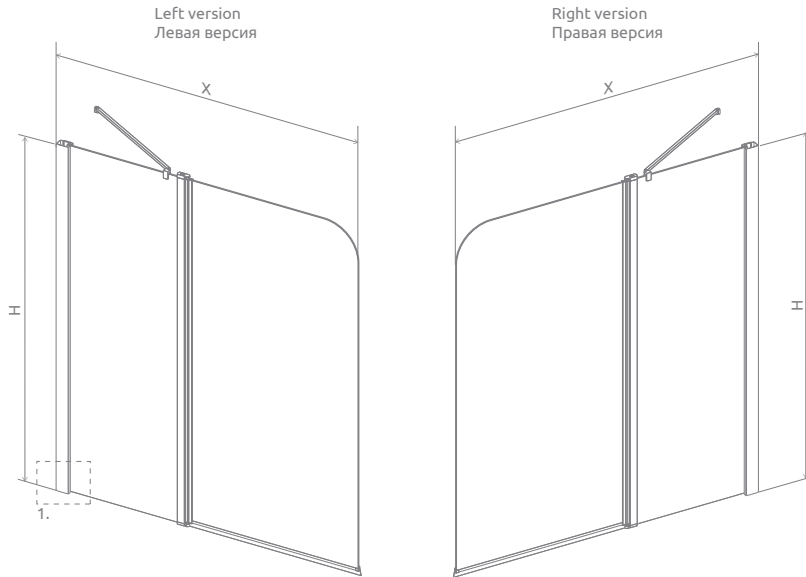

MODEL   МОДЕЛЬ	X	B	C	H
PND 110	1090-1100	525	546-556	1500
PND 130	1290-1300	725	546-556	1500

ADDITIONAL OPTIONS | ДОПОЛНИТЕЛЬНЫЕ ОПЦИИ



GLASS VARIANTS p. 9	SHOWERGUARD COATING p. 8	ENGRAVING ON GLASS p. 34	ACCESSORIES p. 389
ВАРИАНТЫ ЦВЕТА СТЕКЛА стр. 25	ПОЖИЗНЕННОЕ ЗАЩИТНОЕ ПОКРЫТИЕ стр. 24	ГРАВИРОВКА НА СТЕКЛЕ стр. 35	АКСЕССУАРЫ стр. 389

NAVIGATION | МОДЕЛЬНЫЙ РЯД

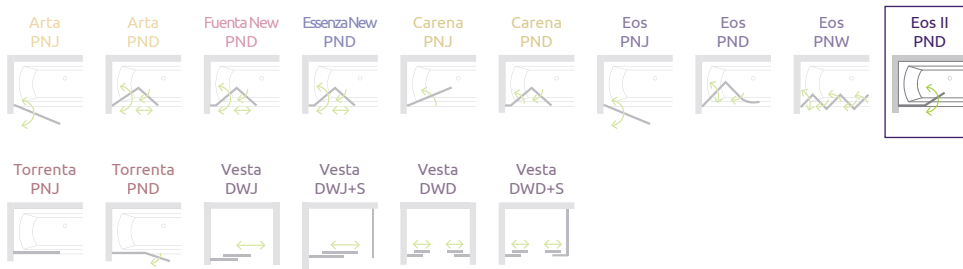

# Torrenta PNJ

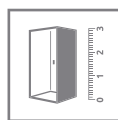
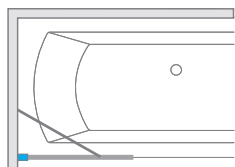

Model Модель	Width (X) Ширина (X)	Height (H) Высота (H)	TRANSPARENT GLASS ПРОЗРАЧНОЕ СТЕКЛО	GLASS FINISH ЦВЕТ СТЕКЛА
			Art. No.   № арт.	Graphite   Графитовое Art. No.   № арт.
PNJ 80 L	800-810	1500	201101-101NL	201101-105NL
PNJ 80 R	800-810	1500	201101-101NR	201101-105NR

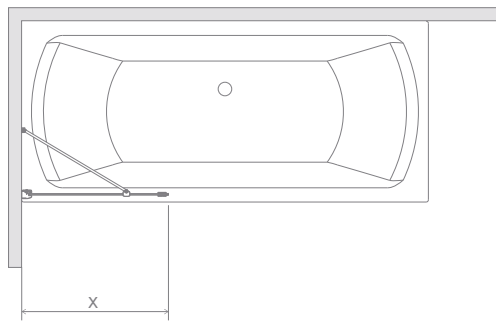
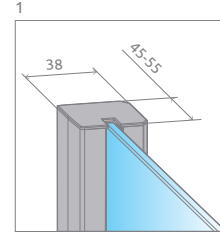
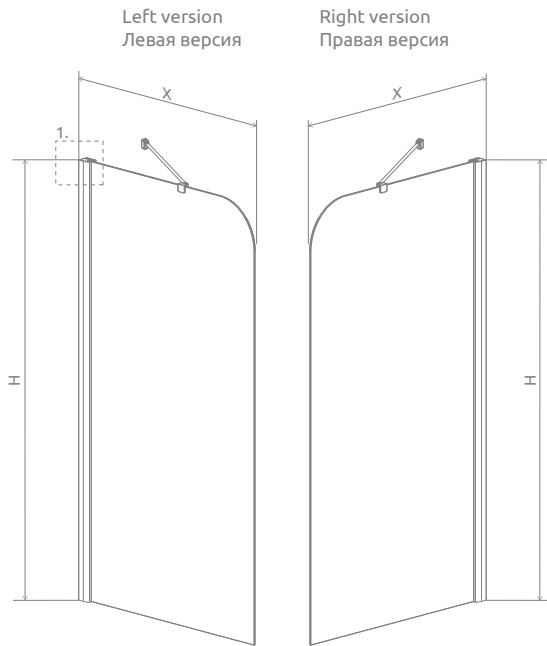

MODEL   МОДЕЛЬ	X	H
PNJ 80	800-810	1500

ADDITIONAL OPTIONS | ДОПОЛНИТЕЛЬНЫЕ ОПЦИИ

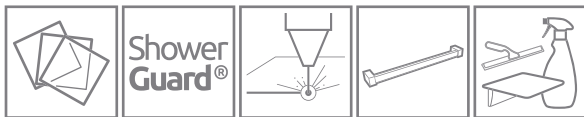

GLASS VARIANTS p. 9 ВАРИАНТЫ ЦВЕТА СТЕКЛА стр. 25	SHOWERGUARD COATING p. 8 ПОЖИЗНЕННОЕ ЗАЩИТНОЕ ПОКРЫТИЕ стр. 24	ENGRAVING ON GLASS p. 34 ГРАВИРОВКА НА СТЕКЛЕ стр. 35	TOWEL HANGER p. 13 ДЕРЖАТЕЛЬ ДЛЯ ПОЛОТЕНЕЦ стр. 29	ACCESSORIES p. 389 АКСЕССУАРЫ стр. 389
--	---	--	---	---

NAVIGATION | МОДЕЛЬНЫЙ РЯД

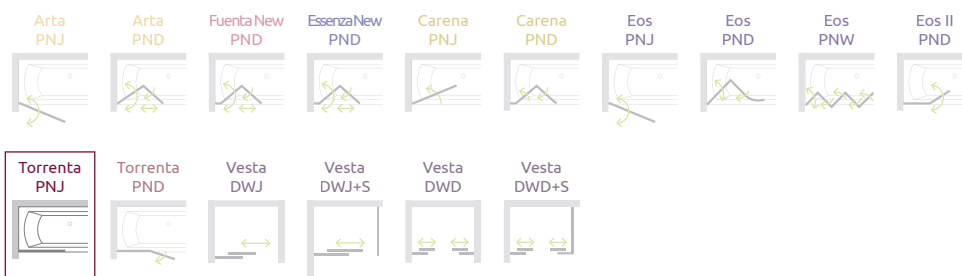

# Torrenta PND

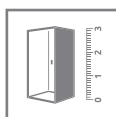
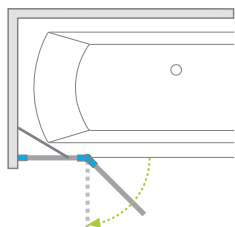

Model Модель	Width (X) Ширина (X)	Height (H) Высота (H)	TRANSPARENT GLASS ПРОЗРАЧНОЕ СТЕКЛО	GLASS FINISH ЦВЕТ СТЕКЛА
			Art. No.   № арт.	Graphite   Графитовое Art. No.   № арт.
PND 101 L	1010-1020	1500	201202-101NL	201202-105NL
PND 101 R	1010-1020	1500	201202-101NR	201202-105NR
PND 121 L	1210-1220	1500	201203-101NL	201203-105NL
PND 121 R	1210-1220	1500	201203-101NR	201203-105NR



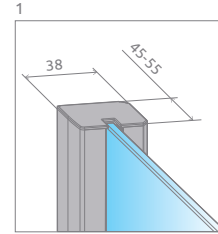
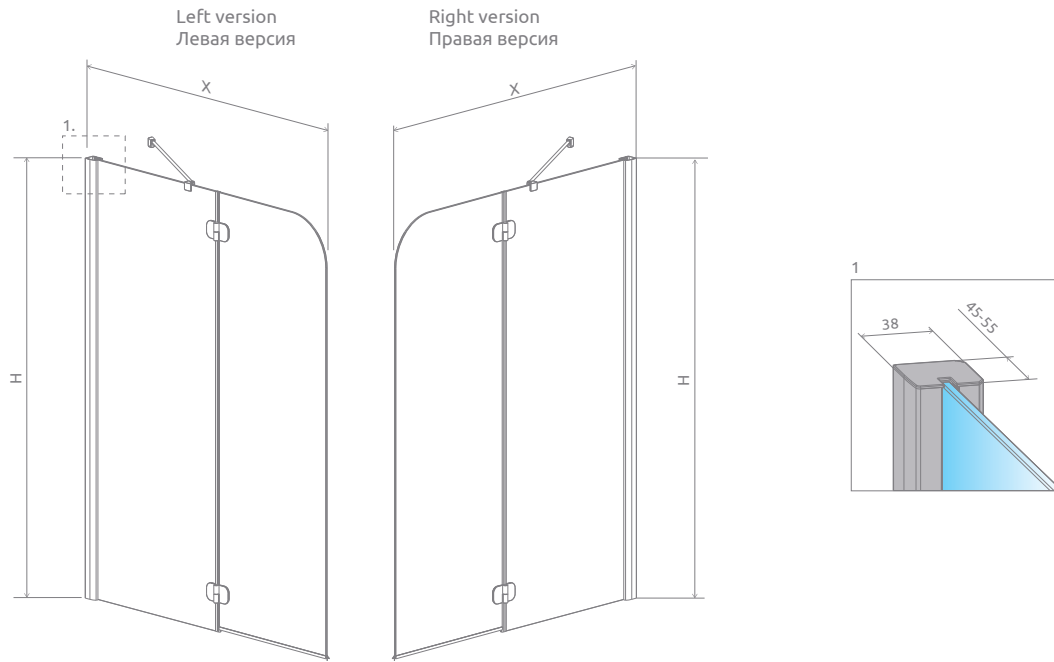

MODEL   МОДЕЛЬ	X	B	C	H
PND 101	1010-1020	355	665-675	1500
PND 121	1210-1220	550	665-675	1500

ADDITIONAL OPTIONS | ДОПОЛНИТЕЛЬНЫЕ ОПЦИИ

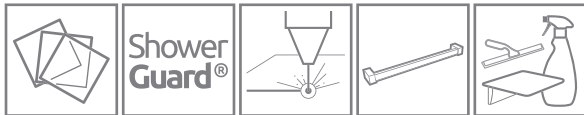

GLASS VARIANTS p. 9 ВАРИАНТЫ ЦВЕТА СТЕКЛА стр. 25	SHOWERGUARD COATING p. 8 ПОЖИЗНЕННОЕ ЗАЩИТНОЕ ПОКРЫТИЕ стр. 24	ENGRAVING ON GLASS p. 34 ГРАВИРОВКА НА СТЕКЛЕ стр. 35	TOWEL HANGER p. 13 ДЕРЖАТЕЛЬ ДЛЯ ПОЛОТЕНЕЦ стр. 29	ACCESSORIES p. 389 АКСЕССУАРЫ стр. 389
---	--	--	---	---

NAVIGATION | МОДЕЛЬНЫЙ РЯД

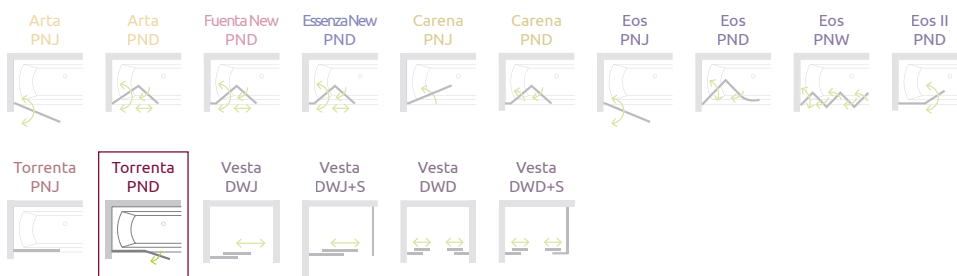

# Vesta DWJ

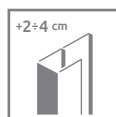
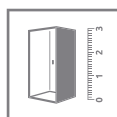
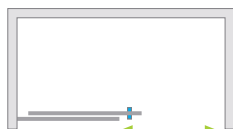

A universal bathtub screen that can be assembled as a left-hand or right-hand version.  
Универсальная шторка, возможен как левосторонний, так и правосторонний монтаж.

## SLIDING DOOR | РАЗДВИЖНАЯ ДВЕРЬ

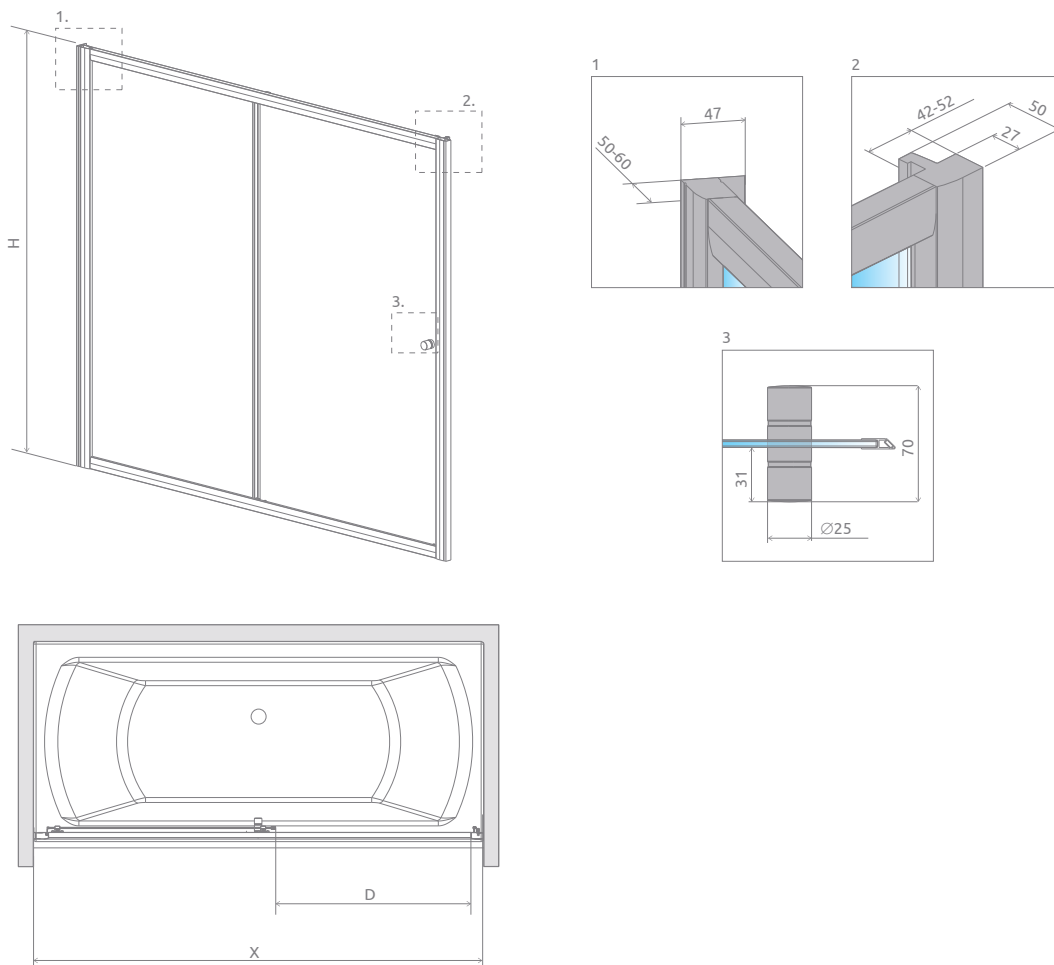

Model Модель	Width (X) Ширина (X)	Height (H) Высота (H)	TRANSPARENT GLASS ПРОЗРАЧНОЕ СТЕКЛО	GLASS FINISH ЦВЕТ СТЕКЛА
			Art. No.   № арт.	Fabric   Фабрик Art. No.   № арт.
DWJ 140	1390-1410	1500	209114-01-01	209114-01-06
DWJ 150	1490-1510	1500	209115-01-01	209115-01-06
DWJ 160	1590-1610	1500	209116-01-01	209116-01-06
DWJ 170	1690-1710	1500	209117-01-01	209117-01-06
DWJ 180	1790-1810	1500	209118-01-01	209118-01-06



MODEL   МОДЕЛЬ	X	D	H
DWJ 140	1390-1410	590	1500
DWJ 150	1490-1510	640	1500
DWJ 160	1590-1610	690	1500
DWJ 170	1690-1710	740	1500
DWJ 180	1790-1810	790	1500

ADDITIONAL OPTIONS | ДОПОЛНИТЕЛЬНЫЕ ОПЦИИ

			
<b>+2÷4 cm</b>			
EXTENSION PROFILES p. 14	ENGRAVING ON GLASS p. 34	TOWEL HANGER p. 13	ACCESSORIES p. 389
РАСШИРИТЕЛЬНЫЕ ПРОФИЛИ стр. 30	ГРАВИРОВКА НА СТЕКЛЕ стр. 35	ДЕРЖАТЕЛЬ ДЛЯ ПОЛОТЕНЕЦ стр. 29	АКСЕССУАРЫ стр. 389

Extension profiles   Расширительные профили	Art. No.   № арт.
 U Profile +2 cm Профиль П-образный +2 см	P01-120150001
 U Profile +4 cm Профиль П-образный +4 см	P01-121150001

NAVIGATION | МОДЕЛЬНЫЙ РЯД

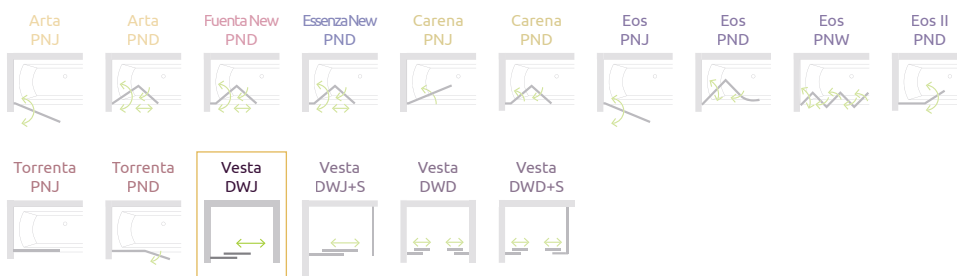

# Vesta DWJ+S

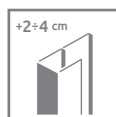
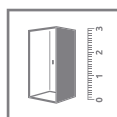

A universal bathtub screen that can be assembled as a left-hand or right-hand version.  
Универсальная шторка, возможен как левосторонний, так и правосторонний монтаж.

## SLIDING DOOR | РАЗДВИЖНАЯ ДВЕРЬ

Model Модель	Width (A1) Ширина (A1)	Height (H) Высота (H)	TRANSPARENT GLASS ПРОЗРАЧНОЕ СТЕКЛО	GLASS FINISH ЦВЕТ СТЕКЛА
			Art. No.   № арт.	Fabric   Фабрик Art. No.   № арт.
DWJ 140	1400	1500	209114-01-01	209114-01-06
DWJ 150	1500	1500	209115-01-01	209115-01-06
DWJ 160	1600	1500	209116-01-01	209116-01-06
DWJ 170	1700	1500	209117-01-01	209117-01-06
DWJ 180	1800	1500	209118-01-01	209118-01-06

## SIDEWALL | БОКОВАЯ СТЕНКА

Model Модель	Width (A2) Ширина (A2)	Height (H) Высота (H)	TRANSPARENT GLASS ПРОЗРАЧНОЕ СТЕКЛО	GLASS FINISH ЦВЕТ СТЕКЛА
			Art. No.   № арт.	Fabric   Фабрик Art. No.   № арт.
S 65	650	1500	204065-01	204065-06
S 70	700	1500	204070-01	204070-06
S 75	750	1500	204075-01	204075-06
S 80	800	1500	204080-01	204080-06

A U-shaped bathtub screen can be made of one door and 2 side walls. However three standard items make a non-standard product that will not fit a standard bathtub. In this case please order a non standard door.

Доступны также П-образные шторки. Внимание стандартная дверь и две стандартные стенки создадут нестандартное изделие, которое не поместится на стандартной ванне. В таком случае необходимо заказать дверь уже стандартной.

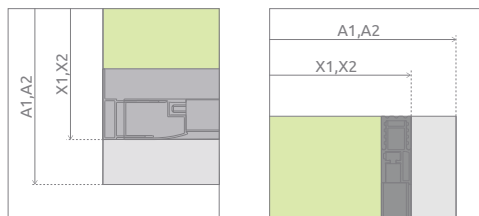
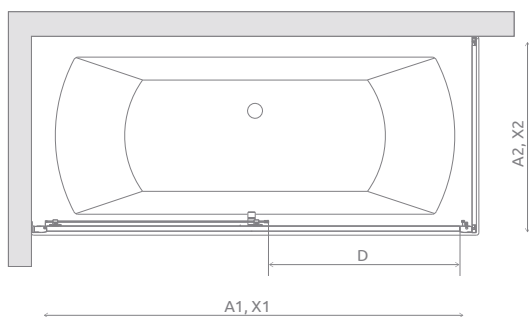
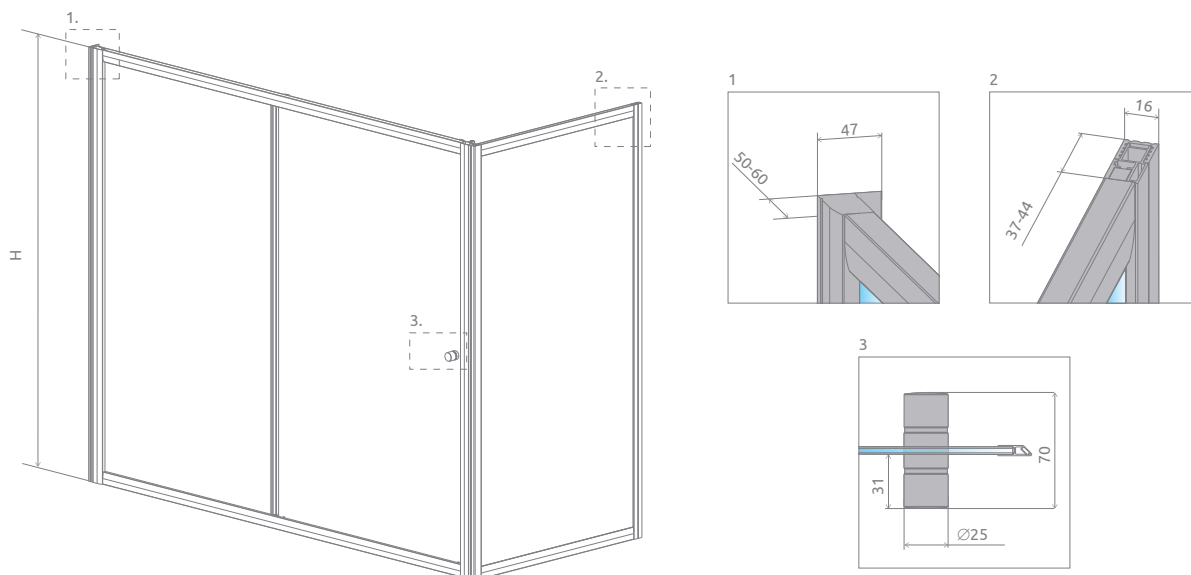

MODEL   МОДЕЛЬ	A1	A2	X1	X2	D	H
DWJ+S 140×65	1400	650	1390-1400	640-647	590	1500
DWJ+S 140×70	1400	700	1390-1400	690-697	590	1500
DWJ+S 140×75	1400	750	1390-1400	740-747	590	1500
DWJ+S 140×80	1400	800	1390-1400	790-797	590	1500
DWJ+S 150×65	1500	650	1490-1500	640-647	640	1500
DWJ+S 150×70	1500	700	1490-1500	690-697	640	1500
DWJ+S 150×75	1500	750	1490-1500	740-747	640	1500
DWJ+S 150×80	1500	800	1490-1500	790-797	640	1500
DWJ+S 160×65	1600	650	1590-1600	640-647	690	1500
DWJ+S 160×70	1600	700	1590-1600	690-697	690	1500
DWJ+S 160×75	1600	750	1590-1600	740-747	690	1500
DWJ+S 160×80	1600	800	1590-1600	790-797	690	1500
DWJ+S 170×65	1700	650	1690-1700	640-647	740	1500
DWJ+S 170×70	1700	700	1690-1700	690-697	740	1500
DWJ+S 170×75	1700	750	1690-1700	740-747	740	1500
DWJ+S 170×80	1700	800	1690-1700	790-797	740	1500
DWJ+S 180×65	1800	650	1790-1800	640-647	790	1500
DWJ+S 180×70	1800	700	1790-1800	690-697	790	1500
DWJ+S 180×75	1800	750	1790-1800	740-747	790	1500
DWJ+S 180×80	1800	800	1790-1800	790-797	790	1500

ADDITIONAL OPTIONS | ДОПОЛНИТЕЛЬНЫЕ ОПЦИИ

 +2÷4 cm EXTENSION PROFILES p. 14 РАСШИРИТЕЛЬНЫЕ ПРОФИЛИ стр. 30	 ENGRAVING ON GLASS p. 34 ГРАВИРОВКА НА СТЕКЛЕ стр. 35	 TOWEL HANGER p. 13 ДЕРЖАТЕЛЬ ДЛЯ ПОЛОТЕНЕЦ стр. 29	 ACCESSORIES p. 389 АКСЕССУАРЫ стр. 389
--	---	--	--

Extension profiles   Расширительные профили	Art. No.   № арт.
U profile +2 cm (doors only) Профиль П-образный +2 см (только дверь)	P01-120150001
U profile +4 cm (door only) Профиль П-образный +4 см (только дверь)	P01-120150001

NAVIGATION | МОДЕЛЬНЫЙ РЯД

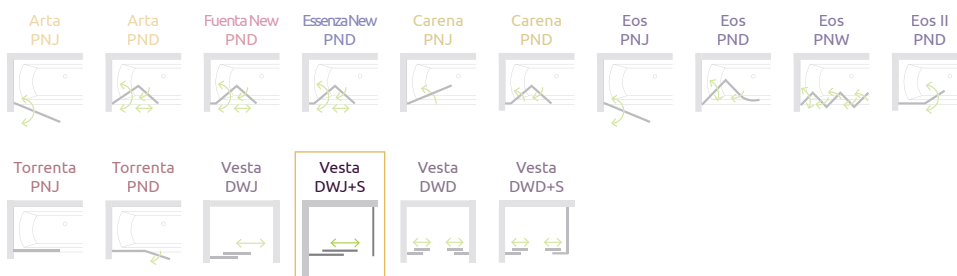

# Vesta DWD

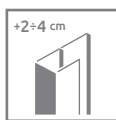
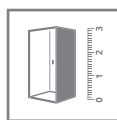

Model Модель	Width (X) Ширина (X)	Height (H) Высота (H)	TRANSPARENT GLASS ПРОЗРАЧНОЕ СТЕКЛО	GLASS FINISH ЦВЕТ СТЕКЛА
			Art. No.   № арт.	Fabric   Фабрик Art. No.   № арт.
DWD 140	1390-1410	1500	203140-01	203140-06
DWD 150	1490-1510	1500	203150-01	203150-06
DWD 160	1590-1610	1500	203160-01	203160-06
DWD 170	1690-1710	1500	203170-01	203170-06
DWD 180	1790-1810	1500	203180-01	203180-06



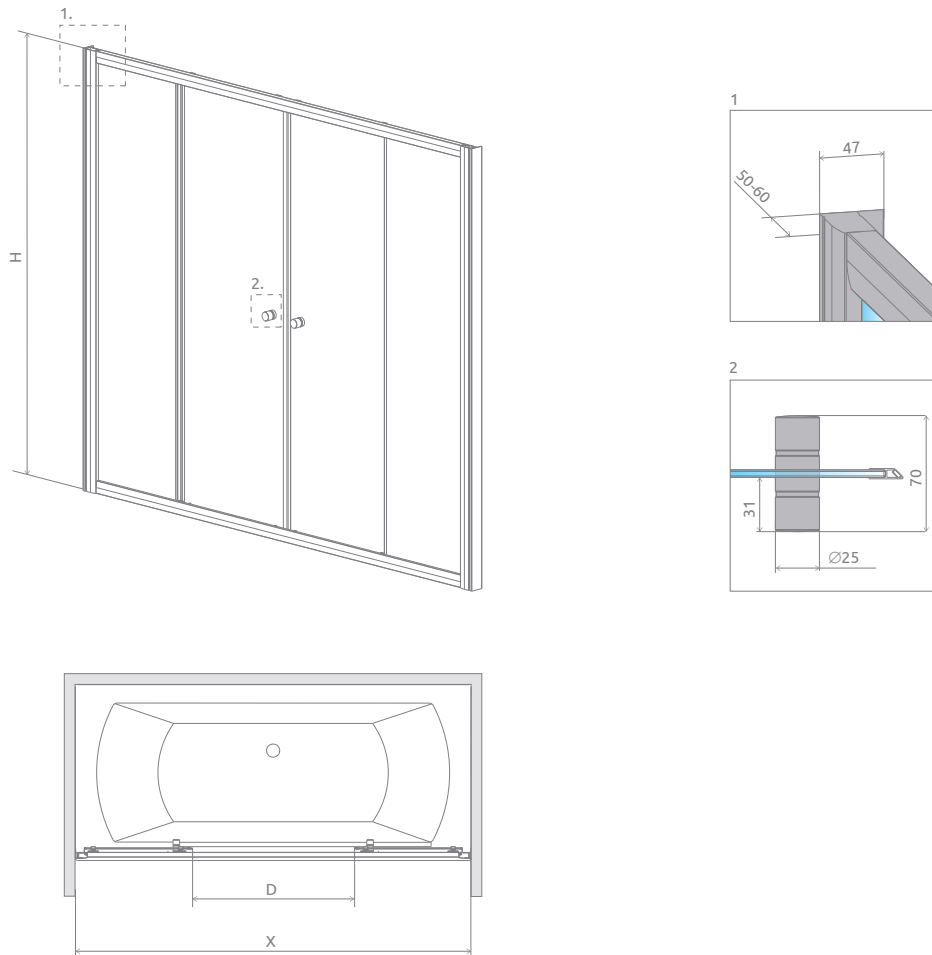



MODEL   МОДЕЛЬ	X	D	H
DWD 140	1390-1410	515	1500
DWD 150	1490-1510	565	1500
DWD 160	1590-1610	615	1500
DWD 170	1690-1710	665	1500
DWD 180	1790-1810	715	1500

ADDITIONAL OPTIONS | ДОПОЛНИТЕЛЬНЫЕ ОПЦИИ

		
EXTENSION PROFILES p. 14	ENGRAVING ON GLASS p. 34	ACCESSORIES p. 389
РАСШИРИТЕЛЬНЫЕ ПРОФИЛИ стр. 30	ГРАВИРОВКА НА СТЕКЛЕ стр. 35	АКСЕССУАРЫ стр. 389

Extension profiles   Расширительные профили	Art. No.   № арт.
 U Profile +2 cm Профиль П-образный +2 см	P01-120150001
 U Profile +4 cm Профиль П-образный +4 см	P01-121150001

NAVIGATION | МОДЕЛЬНЫЙ РЯД

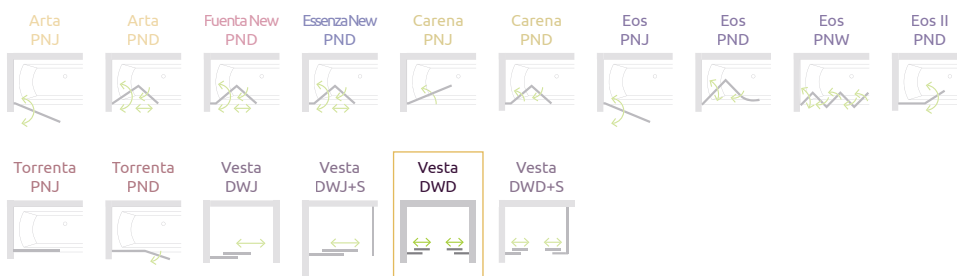

# Vesta DWD+S

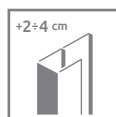
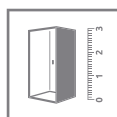

## SLIDING DOOR | РАЗДВИЖНАЯ ДВЕРЬ

Model Модель	Szerokość (A1)	Height (H) Высота (H)	TRANSPARENT GLASS ПРОЗРАЧНОЕ СТЕКЛО	GLASS FINISH ЦВЕТ СТЕКЛА
			Art. No.   № арт.	Fabric   Фабрик Art. No.   № арт.
DWD 140	1400	1500	203140-01	203140-06
DWD 150	1500	1500	203150-01	203150-06
DWD 160	1600	1500	203160-01	203160-06
DWD 170	1700	1500	203170-01	203170-06
DWD 180	1800	1500	203180-01	203180-06

## SIDEWALL | БОКОВАЯ СТЕНКА

Model Модель	Szerokość (A2)	Height (H) Высота (H)	TRANSPARENT GLASS ПРОЗРАЧНОЕ СТЕКЛО	GLASS FINISH ЦВЕТ СТЕКЛА
			Art. No.   № арт.	Fabric   Фабрик Art. No.   № арт.
S 65	650	1500	204065-01	204065-06
S 70	700	1500	204070-01	204070-06
S 75	750	1500	204075-01	204075-06
S 80	800	1500	204080-01	204080-06

A U-shaped bathtub screen can be made of one door and 2 side walls. However three standard items make a non-standard product that will not fit a standard bathtub. In this case please order a non standard door.

Доступны также П-образные шторки. Внимание стандартная дверь и две стандартные стенки создадут нестандартное изделие, которое не поместится на стандартной ванне. В таком случае необходимо заказать дверь уже стандартной.

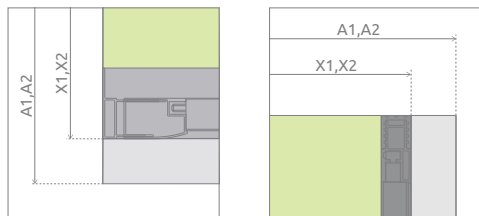
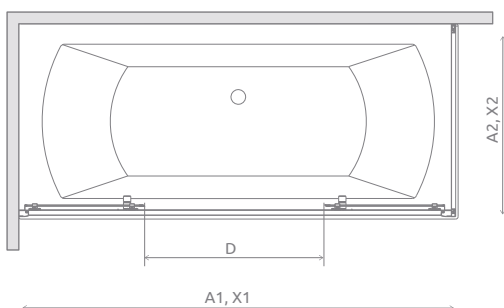
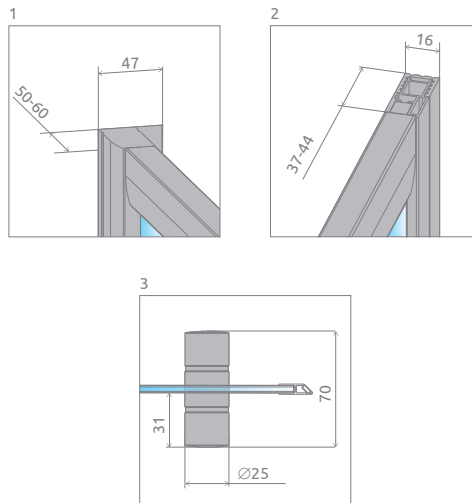
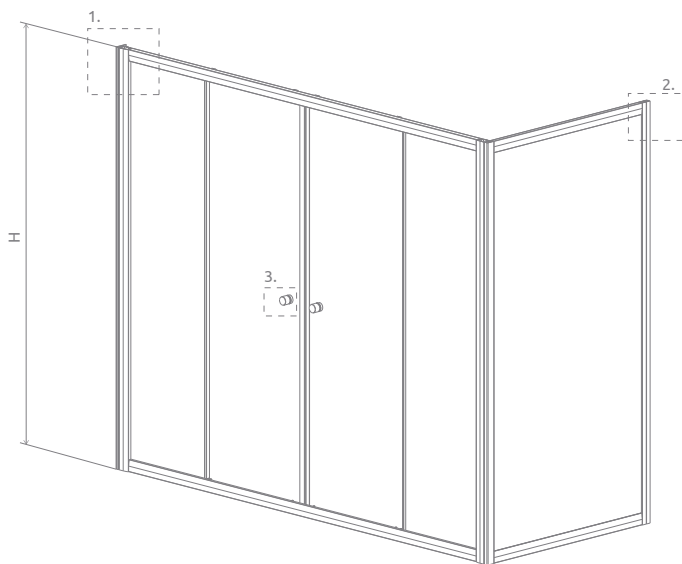











MODEL   МОДЕЛЬ	A1	A2	X1	X2	D	H
DWD+S 140×65	1400	650	1390-1400	640-647	515	1500
DWD+S 140×70	1400	700	1390-1400	690-697	515	1500
DWD+S 140×75	1400	750	1390-1400	740-747	515	1500
DWD+S 140×80	1400	800	1390-1400	790-797	515	1500
DWD+S 150×65	1500	650	1490-1500	640-647	565	1500
DWD+S 150×70	1500	700	1490-1500	690-697	565	1500
DWD+S 150×75	1500	750	1490-1500	740-747	565	1500
DWD+S 150×80	1500	800	1490-1500	790-797	565	1500
DWD+S 160×65	1600	650	1590-1600	640-647	615	1500
DWD+S 160×70	1600	700	1590-1600	690-697	615	1500
DWD+S 160×75	1600	750	1590-1600	740-747	615	1500
DWD+S 160×80	1600	800	1590-1600	790-797	615	1500
DWD+S 170×65	1700	650	1690-1700	640-647	665	1500
DWD+S 170×70	1700	700	1690-1700	690-697	665	1500
DWD+S 170×75	1700	750	1690-1700	740-747	665	1500
DWD+S 170×80	1700	800	1690-1700	790-797	665	1500
DWD+S 180×65	1800	650	1790-1800	640-647	715	1500
DWD+S 180×70	1800	700	1790-1800	690-697	715	1500
DWD+S 180×75	1800	750	1790-1800	740-747	715	1500
DWD+S 180×80	1800	800	1790-1800	790-797	715	1500

ADDITIONAL OPTIONS | ДОПОЛНИТЕЛЬНЫЕ ОПЦИИ

 +2±4 cm			
EXTENSION PROFILES p. 14	ENGRAVING ON GLASS p. 34	TOWEL HANGER p. 13	ACCESSORIES p. 389
РАСШИРИТЕЛЬНЫЕ ПРОФИЛИ стр. 30	ГРАВИРОВКА НА СТЕКЛЕ стр. 35	ДЕРЖАТЕЛЬ ДЛЯ ПОЛОТЕНЕЦ стр. 29	АКСЕССУАРЫ стр. 389

Extension profiles   Расширительные профили	Art. No.   № арт.
U profile +2 cm (doors only) Профиль П-образный +2 см (только дверь)	P01-120150001
U profile +4 cm (door only) Профиль П-образный +4 см (только дверь)	P01-120150001

NAVIGATION | МОДЕЛЬНЫЙ РЯД

									
Torrenta PNJ	Torrenta PND	Vesta DWJ	Vesta DWJ+S	Vesta DWD	<b>Vesta DWD+S</b>				

How to specify the variant (left or right)  
of a shower tray or an asymmetrical shower enclosure.

Определение стороны поддона или асимметричной кабины.

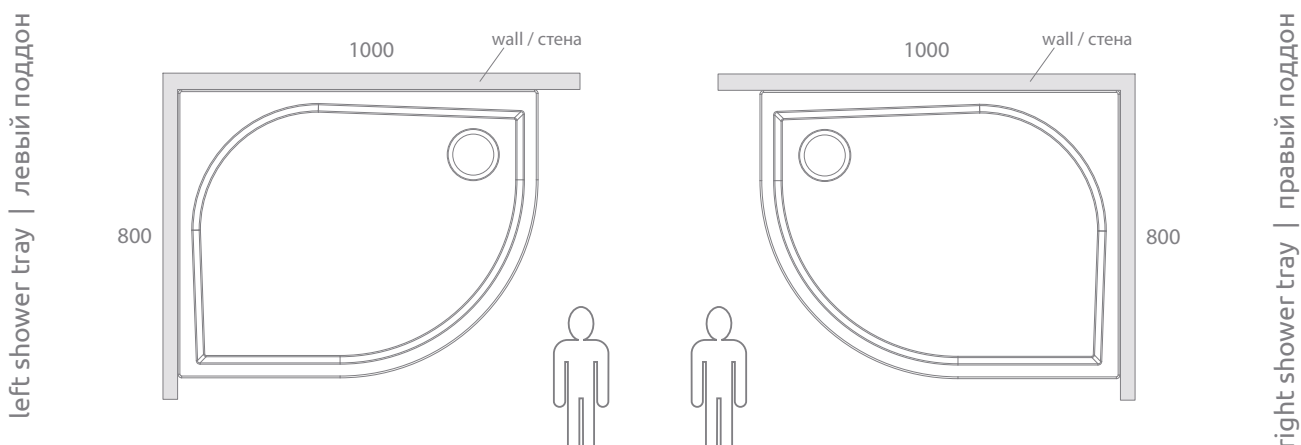

## Legs for shower trays | Ножки для поддонов

The shower legs are used to level the shower tray. The shower tray installed in this way can be easily embedded and covered with ceramic tiles.

К некоторым поддонам возможно дополнительно приобрести ножки, с помощью которых плоский поддон можно установить выше.

**NB003-W1** – 1 pcs | шт.

**NB003-W4** – set of 4 pcs | шт.

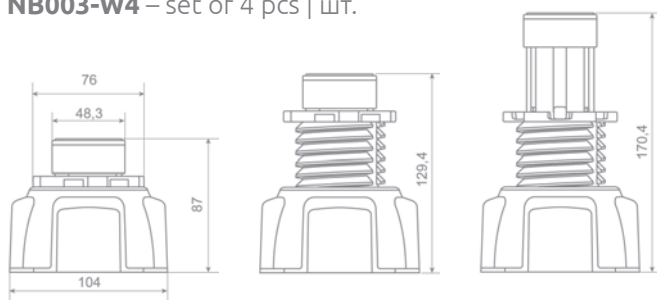

Dedicated number of legs for specific size  
of shower tray model

Рекомендованное количество ножек для  
определенной модели и размера поддона.

Model Модель	Number of legs   Количество ножек		
	4 pcs   шт.	5 pcs   шт.	6 pcs   шт.
Argos A	90×90		
Argos C	80×80, 90×90	100×100	
Argos D	90×80	100×80, 100×90, 110×90, 120×80, 120×90, 140×90	150×90, 160×90
Delos A	80×80, 85×85, 90×90	100×100	
Delos E	90×80L, 80×90R		
Delos C	80×80, 90×90	100×100	
Delos D	80×75, 90×75, 100×75		
Delos P		100×90	
Doros C	80×80, 90×90	100×100	
Doros D	90×80	100×80, 100×90, 110×80, 110×90, 120×80, 120×90, 120×100, 130×90	
Doros F	90×70, 100×70	100×80, 120×70, 120×80, 120×90, 140×80	
Doros PT	90×90		
Doros PT E		100×80 L, 100×80 R	





Shower trays  
Душевые поддоны

Shower trays  
Душевые поддоны







# Shower trays advantages

## Преимущества поддонов

### ■ Liquid marble shower trays

- antibacterial smooth area for easy cleaning
- resistance to moisture and fungi
- designed with attention to details and aesthetics
- extremely glossy surface
- material suitable for renovation
- exclusive and elegant design
- can be installed flush-to-floor

### ■ Acrylic shower trays with polyurethane base

- antibacterial smooth area for easy cleaning
- resistance to moisture and fungi
- designed with attention to details and aesthetics
- extremely glossy surface
- high-density PU filling with special steel reinforcement provide high compressive strength
- easy, quick and clean installation (it is enough to level the tray and glue it with tile adhesive)
- low overall height allows an easy, non-threshold access to the bathing area
- an integrated base
- excellent thermal insulation providing effect of pleasantly warm surface

#### STRUCTURE OF ACRYLIC SHOWER TRAYS WITH POLYURETHANE BASE

### ■ Поддоны из литьевого камня

- идеально гладкая антибактериальная поверхность облегчает очистку,
- устойчивость к влаге и плесени,
- спроектированы с вниманием к деталям и эстетике,
- блеск,
- материал, подлежащий реставрации,
- эксклюзивный и элегантный дизайн поддона,
- возможность встроения в пол вровень с уровнем плитки.

### ■ Акриловые поддоны с заполнением

- гладкая антибактериальная поверхность облегчает очистку,
- устойчивость к влаге и плесени,
- спроектированы с вниманием к деталям и эстетике,
- блеск,
- металлический каркас закрытый полиуретановой пеной гарантирует высокую прочность,
- легкий, быстрый и чистый монтаж (поддоны достаточно горизонтально установить и приклеить клеем для плитки),
- небольшая высота позволяет создать безбарьерный вход в душевую зону,
- цельнолитой поддон,
- с первого прикосновения создается ощущение тепла, поддоны легко нагреваются и медленно охлаждаются.

#### КОНСТРУКЦИЯ ПОДДОНА С ЗАПОЛНЕНИЕМ

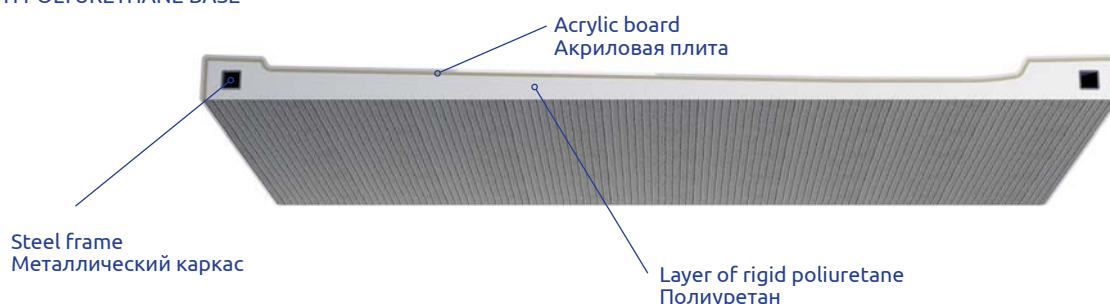

### ■ Acrylic shower trays

- antibacterial smooth area for easy cleaning
- resistance to moisture and fungi
- designed with attention to details and aesthetics
- extremely glossy surface
- easy access to siphon in case of shower trays with removable panel
- quick installation, easy adjustment
- wide range of shapes and sizes

### ■ Акриловые поддоны на ножках или низкие

- гладкая антибактериальная поверхность облегчает очистку,
- устойчивость к влаге и плесени,
- спроектированы с вниманием к деталям и эстетике,
- блеск,
- легкий и быстрый доступ к сифону в поддонах со съемной панелью
- быстрый монтаж и простая регулировка,
- широкая гамма форм и размеров.

### ■ Acrylic shower trays on a polystyrene base

- antibacterial smooth area for easy cleaning
- resistance to moisture and fungi
- designed with attention to details and aesthetics
- extremely glossy surface
- high-density PU filling with special steel reinforcement provide high compressive strength
- easy, quick and clean installation (it is enough to level the tray and glue it with tile adhesive)
- low overall height allows an easy, non-threshold access to the bathing area an integrated base
- excellent thermal insulation providing effect of pleasantly warm surface

### ■ Акриловые поддоны на базе из пенопласта

- идеально гладкая антибактериальная поверхность облегчает очистку,
- устойчивость к влаге и плесени,
- спроектированы с вниманием к деталям и эстетике,
- блеск,
- цельнолитой подиум готов к облицовке плиткой или мозаикой (в случае поддонов без панели),
- эффективная изоляция шума падающей воды,
- с первого прикосновения создается ощущение тепла, поддоны легко нагреваются и медленно охлаждаются.



Anti-slip surface.  
Антискользящая поверхность.

Model   Модель	Art. No.   № арт.
ZANTOS A 90×90	M3ZNA9090-06

## ZANTOS A

To be installed on floor (without legs), siphon outlet  $\varnothing$  90 mm, recommended siphons TB90, TB21, TBXS, R500, R580, R510.

Низкий поддон, комплект ножек приобретается отдельно, отверстие под сифон  $\varnothing$  90 мм. Рекомендуемые сифоны: TB90, TB21, TBXS, R500, R580, R510.

ZANTOS A	A1	A2	C1	C2	H1	H2	H3
90×90	900	900	200	200	32	10	125-155

The possibility of buying legs. Details on p. 364.  
Доступны дополнительные ножки – см. стр. 364.

Art. No.   № арт.	Dimensions Ножки для поддона размером: 900×900
NB003-M5	

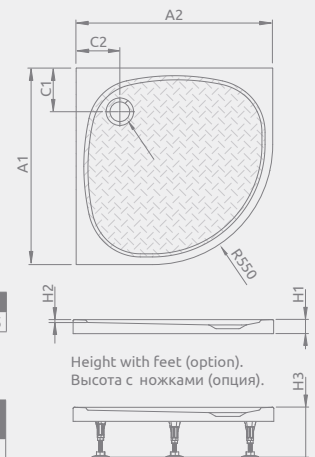

Model   Модель	Art. No.   № арт.
GIAROS A 90×90	MKGA9090-03

## GIAROS A

To be installed on floor, siphon outlet  $\varnothing$  50 mm, installing legs included, recommended siphon 5SL1.

Поддон для монтажа непосредственно на пол. Ножки в комплекте. Отверстие под сифон  $\varnothing$  50 мм, рекомендуемый сифон 5SL1.

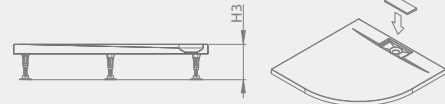

GIAROS A	A1	A2	B1	C1	C2	H1	H2	H3
90×90	900	900	100	70	450	40	18	122-152



Model   Модель	Art. No.   № арт.
ARGOS A 90×90	4AA99-01

## ARGOS A

To be installed on floor (without legs), siphon outlet  $\varnothing$  90 mm, recommended siphon R399.

Поддон для монтажа непосредственно на пол (необходимо приклеить на раствор или пену с низким коэффициентом расширения), отверстие под сифон  $\varnothing$  90 мм, рекомендуемый сифон R399.

The possibility of buying legs. Details on p. 364.

Доступны дополнительные ножки – см. стр. 364.

ARGOS A	A1	A2	B1	B2	C1	C2	D1	D2	H1	H2
90×90	900	900	90	90	200	200	135	135	55	20

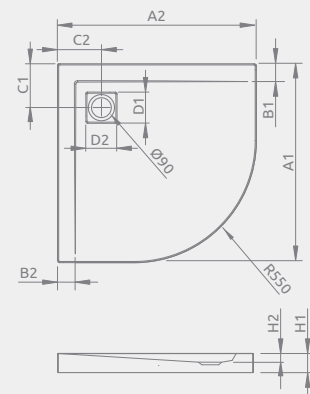

Model   Модель	Art. No.   № арт.
DELOS A 80×80	SDA0808-01
DELOS A 85×85	SDA8585-01
DELOS A 90×90	SDA0909-01
DELOS A 100×100	SDA1010-01

## DELOS A

To be installed on floor (without legs), siphon outlet  $\varnothing$  90 mm, recommended siphons TB90, TB21, TBXS, R500, R580, R510, R400 SLIM, R400W SLIM.

Поддон для монтажа непосредственно на пол (необходимо приклеить на раствор или пену с низким коэффициентом расширения), отверстие под сифон  $\varnothing$  90 мм, рекомендуемые сифоны TB90, TB21, TBXS, R500, R580, R510, R400 SLIM, R400W SLIM.

DELOS A	A1	A2	B1	B2	C1	C2	H1	H2
80×80	800	800	250	250	180	180	45	12
85×85	850	850	300	300	180	180	45	12
90×90	900	900	350	350	180	180	45	12
100×100	1000	1000	450	450	180	180	50	12

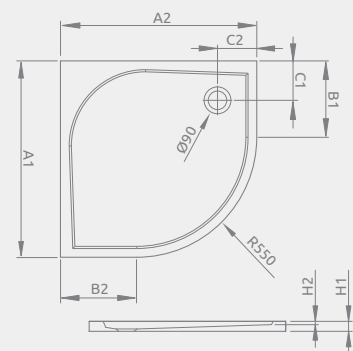



Model   Модель	Art. No.   № арт.
PATMOS A 80×80	4S88155-03
PATMOS A 90×90	4S99155-03
PATMOS A 100×100	4S11155-03

## PATMOS A

Shower tray with a removable panel, siphon outlet  $\varnothing 90$  mm, installing frame included, recommended siphons TB21, TBXS, 690 P.

Акриловый поддон с съемной панелью, отверстие под сифон  $\varnothing 90$  мм, ножки в комплекте, рекомендуемые сифоны TB21, TBXS, 690 P.

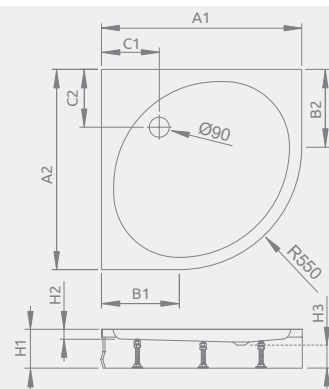

PATMOS A	A1	A2	B1	B2	C1	C2	H1	H2	H3
80×80	800	800	250	250	220	220	160	20	80
90×90	900	900	350	350	220	220	160	20	80
100×100	1000	1000	450	450	260	260	160	20	80



Model   Модель	Art. No.   № арт.
PATMOS A Compact 80×80	4S88155-05
PATMOS A Compact 90×90	4S99155-05

## PATMOS A Compact

Shower tray with an integrated panel, siphon outlet  $\varnothing 90$  mm, installing frame included, recommended siphons TB21, TBXS, 690 P.

Цельнолитой поддон, отверстие под сифон  $\varnothing 90$  мм, ножки в комплекте, рекомендуемые сифоны TB21, TBXS, 690 P.

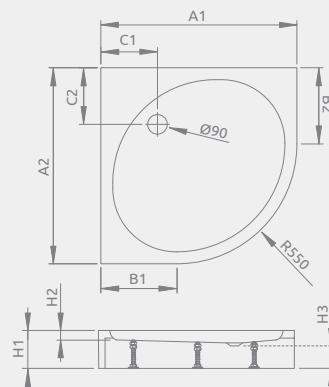

PATMOS A Compact	A1	A2	B1	B2	C1	C2	H1	H2	H3
80×80	800	800	250	250	220	220	160	20	80
90×90	900	900	350	350	220	220	160	20	80



Model   Модель	Art. No.   № арт.
RODOS A Compact 80×80	4P88155-03
RODOS A Compact 90×90	4P99155-03

## RODOS A Compact

Shower tray with an integrated panel, siphon outlet  $\varnothing 90$  mm, installing legs included, recommended siphons TB90, TB21, TBXS, 690 P.

Цельнолитой поддон, отверстие под сифон  $\varnothing 90$  мм, ножки в комплекте, рекомендуемые сифоны TB90, TB21, TBXS, 690 P.

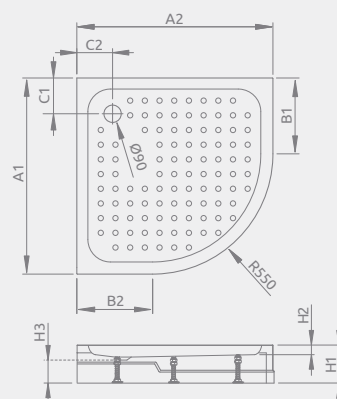

\*Dimensions of bottom base of shower tray  
\*Размер нижней части поддона

RODOS A	A1	A2	B1	B2	C1	C2	H1	H2	H3
80×80	810*	810*	350	350	165	165	165	20	80
90×90	910*	910*	350	350	210	210	165	20	80



Model   Модель	Art. No.   № арт.
LAROS A Compact 85×85	SLA 8585-01

## LAROS A Compact

Shower tray with an integrated panel, siphon outlet  $\varnothing 90$  mm, installing legs included, recommended siphons TB90, TB21, TBXS, R500, R580, R510, 690 P.

Цельнолитой поддон, отверстие под сифон  $\varnothing 90$  мм, ножки в комплекте, рекомендуемые сифоны TB90, TB21, TBXS, R500, R580, R510, 690 P.

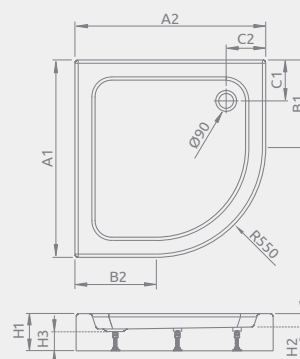

LAROS A	A1	A2	B1	B2	C1	C2	H1	H2	H3
85×85	850	850	300	300	190	190	170	55	90

■ – acrylic shower trays | акриловые поддоны

■ – acrylic shower trays on a polystyrene base | поддоны на базе из пенопласта



Model   Модель	Art. No.   № арт.
SAMOS A 80×80	4S88300-03
SAMOS A 90×90	4S99300-03

## SAMOS A

Shower tray with a removable panel, siphon outlet  $\varnothing$  50 mm, installing legs included, recommended siphons TB50, 578 P.

Акриловый поддон с съемной панелью, отверстие под сифон  $\varnothing$  50 мм, ножки в комплекте, рекомендуемые сифоны TB50, 578 P.

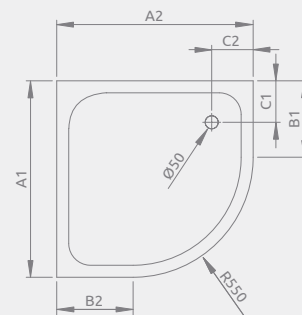
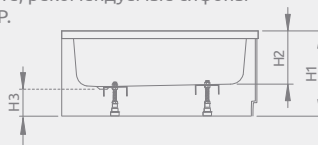

SAMOS A	A1	A2	B1	B2	C1	C2	H1	H2	H3
80×80	800	800	250	250	190	190	295	160	130
90×90	900	900	350	350	190	190	295	160	130



Model   Модель	Art. No.   № арт.
INDOS A 80×80	SIA8080-01
INDOS A 90×90	SIA9090-01

## INDOS A

Shower tray with a removable panel, siphon outlet  $\varnothing$  50 mm, installing frame included, recommended siphons TB50, 578 P.

Поддон с съемной панелью, отверстие под сифон  $\varnothing$  50 мм, ножки в комплекте, рекомендуемые сифоны TB50, 578 P.

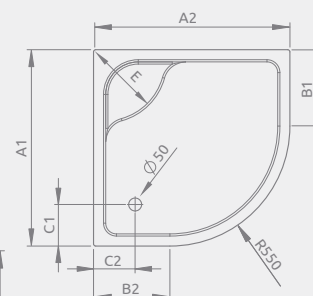
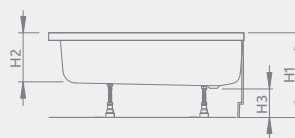

INDOS A	A1	A2	B1	B2	C1	C2	E	H1	H2	H3
80×80	800	800	250	250	220	220	335	415	265	130
90×90	900	900	350	350	220	220	430	415	265	130



Model   Модель	Art. No.   № арт.
KORFU A 80×80	4S88400-03
KORFU A 90×90	4S99400-03

## KORFU A

Shower tray with a removable panel, siphon outlet  $\varnothing$  50 mm, installing frame included, recommended siphons B602R.

Поддон с съемной панелью, отверстие под сифон  $\varnothing$  50 мм, ножки в комплекте, рекомендуемые сифоны B602R.

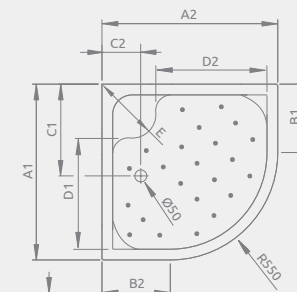
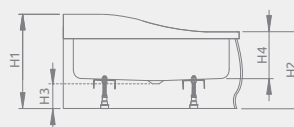

KORFU A	A1	A2	B1	B2	C1	C2	D1	D2	E	H1	H2	H3	H4
80×80	800	800	250	250	450	190	410	410	390	480	370	120	230
90×90	900	900	350	350	490	190	480	480	430	480	370	120	230



Model   Модель	Art. No.   № арт.
SIROS A 80×80	SBA8817-1
SIROS A 90×90	SBA9917-1

## SIROS A

Expanded polystyrene base **to be covered with tiles**, siphon outlet  $\varnothing$  90 mm, recommended siphons TB90, TB21, TBXS, R500, R580, R510, 690 P.

Поддон на базе из пенопласта **для облицовки плиткой или мозаикой**, отверстие под сифон  $\varnothing$  90 мм, рекомендуемые сифоны TB90, TB21, TBXS, R500, R580, R510, 690 P.

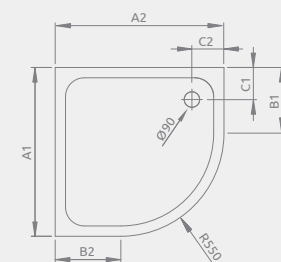

SIROS A	A1	A2	B1	B2	C1	C2	F	H1	H2	H3	H4
80×80	800	800	250	250	180	180	15	170	70	90	36
90×90	900	900	350	350	180	180	15	170	70	90	36

■ – flat shower trays with poliuretana base | поддоны с заполнением из пенополиуретана

■ – liquid marble shower trays | поддоны из литвого камня





Model   Модель	Art. No.   № арт.
SIROS A Compact 80×80	SBA8817-2
SIROS A Compact 90×90	SBA9917-2

## SIROS A Compact

Integrated panel, expanded polystyrene base, siphon outlet  $\varnothing$  90 mm, recommended siphons TB90, TB21, TBXS, R500, R580, R510, 690 P.

Цельнолитой поддон, база из пенопласта, отверстие под сифон  $\varnothing$  90 мм, рекомендуемые сифоны TB90, TB21, TBXS, R500, R580, R510, 690 P.

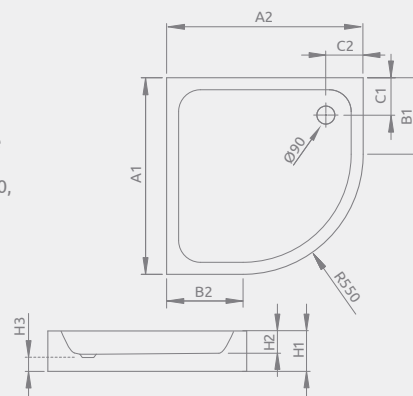

SIROS A Compact	A1	A2	B1	B2	C1	C2	H1	H2	H3
80×80	800	800	250	250	180	180	170	70	90
90×90	900	900	350	350	180	180	170	70	90



Model   Модель	Art. No.   № арт.
NAXOS A 80×80	SBA8841-1
NAXOS A 90×90	SBA9941-1

## NAXOS A

Expanded polystyrene base, siphon outlet  $\varnothing$  50 mm, recommended siphons TB50, 578 P.

База из пенопласта для облицовки плиткой или мозаикой, отверстие под сифон  $\varnothing$  50 мм, рекомендуемые сифоны TB50, 578 P.

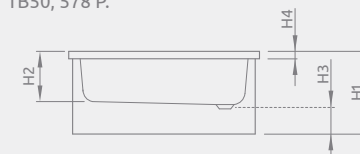

NAXOS A	A1	A2	B1	B2	C1	C2	D1	D2	H1	H2	H3	H4
80×80	800	800	250	250	210	220	380	380	410	260	130	38
90×90	900	900	350	350	210	220	380	380	410	260	130	38



Model   Модель	Art. No.   № арт.
PATMOS B 90×90	4T99155-03

## PATMOS B

Shower tray with a removable panel, siphon outlet  $\varnothing$  90 mm, installing frame included, recommended siphons TB21, TBXS, 690 P.

Поддон с съемной панелью, отверстие под сифон  $\varnothing$  90 мм, ножки в комплекте, рекомендуемые сифоны TB21, TBXS, 690 P.

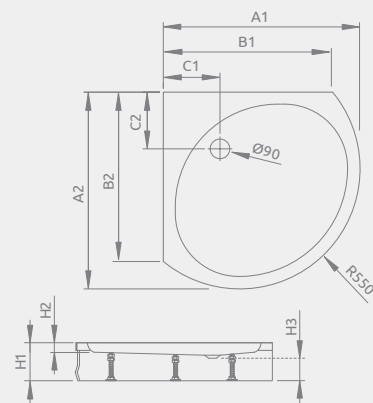

PATMOS B	A1	A2	B1	B2	C1	C2	H1	H2	H3
90 x 90	900	900	780	780	260	260	160	20	80



Model   Модель	Art. No.   № арт.
RODOS B Compact 90×90	4D99155-03

## RODOS B Compact

Shower tray with an integrated panel, siphon outlet  $\varnothing$  90 mm, installing legs included, recommended siphons TB90, TB21, TBXS, 690 P.

Цельнолитой поддон, отверстие под сифон  $\varnothing$  90 мм, ножки в комплекте, рекомендуемые сифоны TB90, TB21, TBXS, 690 P.

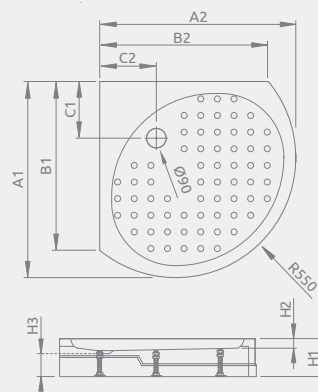

\*Dimensions of bottom base of shower tray  
\*Размер нижней части поддона

RODOS B Compact	A1	A2	B1	B2	C1	C2	H1	H2	H3
90×90	910*	910*	780	780	270	270	165	20	90

■ – acrylic shower trays | акриловые поддоны

■ – acrylic shower trays on a polystyrene base | поддоны на базе из пенопласта





Model   Модель	Art. No.   № арт.
DELOS E 90×80 L	SDE9080-01L
DELOS E 90×80 R	SDE8090-01R

## DELOS E

To be installed on floor (without legs), siphon outlet  $\varnothing$  90 mm, recommended siphons TB90, TB21, TBXS, R500, R580, R510, R400 SLIM, R400W SLIM. Drawing shows left version of shower tray.

Поддон для монтажа непосредственно на пол (необходимо приклеить на раствор или пену с низким коэффициентом расширения), отверстие под сифон  $\varnothing$  90 мм, рекомендуемые сифоны TB90, TB21, TBXS, R500, R580, R510, R400 SLIM, R400W SLIM. На рисунке представлена левая версия поддона.

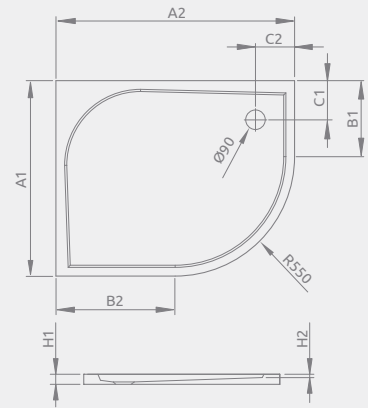

DELOS E	A1	A2	B1	B2	C1	C2	H1	H2
90×80	800	900	250	350	180	180	45	12



Model   Модель	Art. No.   № арт.
PATMOS E 100×80 L	4P81155-03L
PATMOS E 100×80 R	4P81155-03R
PATMOS E 120×90 L	4P91217-03L
PATMOS E 120×90 R	4P91217-03R

## PATMOS E

Shower tray with a removable panel, siphon outlet  $\varnothing$  90 mm, installing frame included, recommended siphons TB21, TBXS, 690 P. Drawing shows left version of shower tray.

Поддон с съемной панелью, отверстие под сифон  $\varnothing$  90 мм, ножки в комплекте, рекомендуемые сифоны TB21, TBXS, 690 P. На рисунке представлена левая версия поддона.

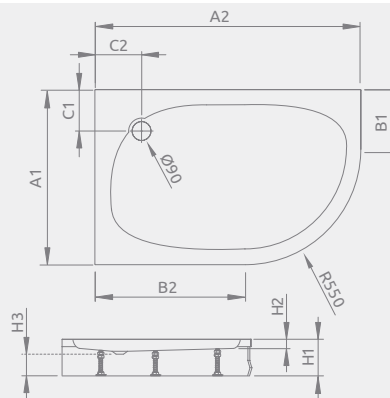

PATMOS E	A1	A2	B1	B2	C1	C2	H1	H2	H3
100×80	800	1000	250	450	260	260	160	20	80
120×90	900	1200	350	650	290	290	160	20	80



Model   Модель	Art. No.   № арт.
LAROS E Compact 100×80 L	SLE81017-01L
LAROS E Compact 100×80 R	SLE81017-01R

## LAROS E Compact

Shower tray with an integrated panel, siphon outlet  $\varnothing$  90 mm, installing legs included, recommended siphons TB90, TB21, TBXS, R500, R580, R510, 690 P. Drawing shows right version of shower tray.

Цельнолитой поддон, отверстие под сифон  $\varnothing$  90 мм, ножки в комплекте, рекомендуемые сифоны TB90, TB21, TBXS, R500, R580, R510, 690 P. На рисунке представлена правая версия поддона.

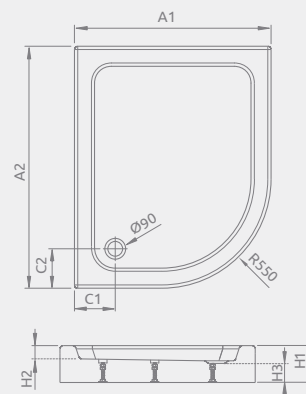

LAROS E	A1	A2	C1	C2	H1	H2	H3
100×80	800	1000	190	190	170	55	90



Model   Модель	Art. No.   № арт.
KORFU E 100×80 L	4E81400-03L
KORFU E 100×80 R	4E81400-03R
KORFU E 120×90 L	4E91240-03L
KORFU E 120×90 R	4E91240-03R

## KORFU E

Shower tray with a removable panel, siphon outlet  $\varnothing$  50 mm, installing frame included, recommended siphon B602R. Drawing shows right version of shower tray.

Поддон с съемной панелью, отверстие под сифон  $\varnothing$  50 мм, ножки в комплекте, рекомендуемый сифон B602R. На рисунке представлена правая версия поддона.

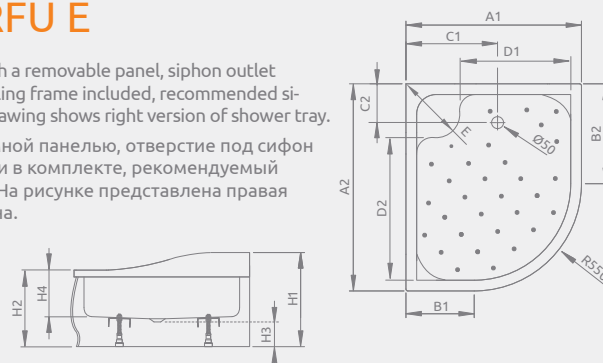

KORFU E	A1	A2	B1	B2	C1	C2	D1	D2	E	H1	H2	H3	H4
100×80	800	1000	250	450	460	180	410	615	410	485	395	130	240
120×90	900	1200	350	650	480	200	510	815	430	485	395	130	240



Model   Модель	Art. No.   № арт.
TASOS E 100x80 L	STE1086-30L
TASOS E 100x80 R	STE1086-30R



Model   Модель	Art. No.   № арт.
SIROS E Compact 80x90 L	SBE8917-1L
SIROS E Compact 80x90 R	SBE8917-1R



Model   Модель	Art. No.   № арт.
DELOS P 100x90	4Z19035-03N



Model   Модель	Art. No.   № арт.
DELOS P + panel 100x90	4Z19150-03N

## TASOS PLUS E

To be installed on floor (without legs), siphon outlet  $\varnothing 90$  mm, recommended siphons TB90, TB21, TBXS, R580, R510, R400 SLIM, R400W SLIM. Drawing shows right version of shower tray.

Поддон с заполнением из пенополиуретана для монтажа непосредственно на пол, отверстие под сифон  $\varnothing 90$  мм, рекомендуемые сифоны TB90, TB21, TBXS, R580, R510, R400 SLIM, R400W SLIM. На рисунке представлена правая версия поддона.

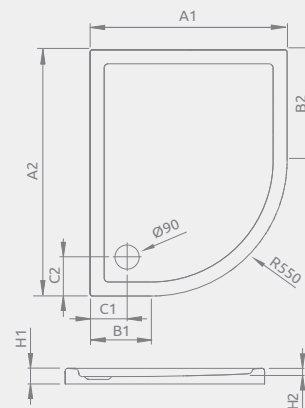

TASOS E	A1	A2	B1	B2	C1	C2	H1	H2
100x80	800	1000	250	450	150	150	55	25

## SIROS E Compact

Integrated panel, expanded polystyrene base, siphon outlet  $\varnothing 90$  mm, recommended siphons TB90, TB21, TBXS, 690 P. Drawing shows left version of shower tray.

Цельнолитой поддон, база из пенопласта, отверстие под сифон  $\varnothing 90$  мм, рекомендуемые сифоны TB90, TB21, TBXS, 690 P. На рисунке представлена левая версия поддона.

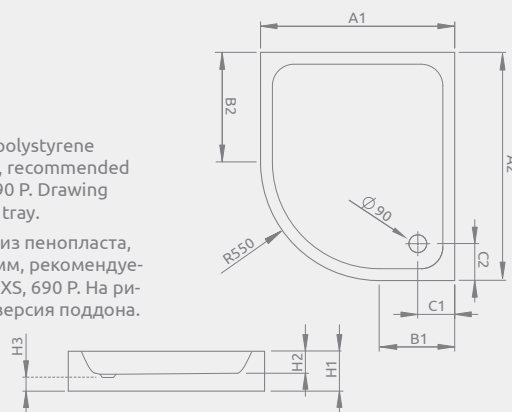

SIROS E Compact	A1	A2	B1	B2	C1	C2	H1	H2	H3
80x90	800	900	250	350	190	190	170	70	90

## DELOS P

To be installed on floor (without legs), siphon outlet  $\varnothing 90$  mm, recommended siphons TB90, TB21, TBXS, R500, R580, R510, R400 SLIM, R400W SLIM.

Поддон для монтажа непосредственно на пол (необходимо приклеить на раствор или пену с низким коэффициентом расширения), отверстие под сифон  $\varnothing 90$  мм, рекомендуемый сифон TB90, TB21, TBXS, R500, R580, R510, R400 SLIM, R400W SLIM.

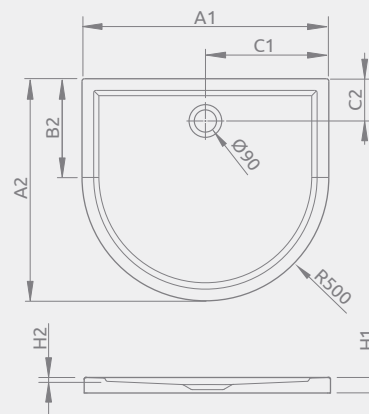

DELOS P	A1	A2	B2	C1	C2	H1	H2
100x90	1000	900	400	500	155	50	12

## DELOS P with front panel с съемной панелью

Shower tray with a removable panel, siphon outlet  $\varnothing 90$  mm, installing frame included, recommended siphons TB90, TB21, TBXS, R500, R580, R510, 690 P.

Поддон с съемной панелью, отверстие под сифон  $\varnothing 90$  мм, ножки в комплекте, рекомендуемые сифоны TB90, TB21, TBXS, R500, R580, R510, 690 P.

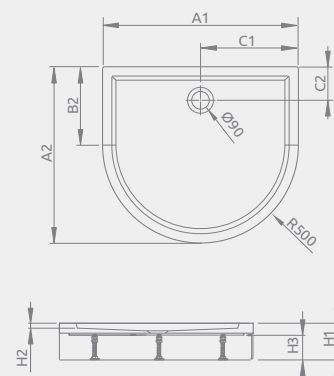

DELOS P + panel	A1	A2	B2	C1	C2	H1	H2	H3
100x90	1000	900	400	500	155	150	12	90

■ – acrylic shower trays | акриловые поддоны

■ – acrylic shower trays on a polystyrene base | поддоны на базе из пенопласта



Anti-slip surface.  
Антискользящая поверхность.

Model   Модель	Art. No.   № арт.
ZANTOS C 80×80	M3ZNC8080-06
ZANTOS C 90×90	M3ZNC9090-06



Model   Модель	Art. No.   № арт.
GIAROS C 90×90	MKGC9090-03
GIAROS C 100×100	M3GRC1010



Model   Модель	Art. No.   № арт.
DOROS PLUS C 80×80	SDRPC8080-01
DOROS PLUS C 90×90	SDRPC9090-01
DOROS PLUS C 100×100	SDRPC1010-01



Model   Модель	Art. No.   № арт.
DOROS C 80×80	SDRC8080-01
DOROS C 90×90	SDRC9090-01
DOROS C 100×100	SDRC1010-01

## ZANTOS C

To be installed on floor (without legs), siphon outlet  $\varnothing$  90 mm, recommended siphons TB90, TB21, TBXS, R500, R580, R510.

Низкий поддон, комплект ножек приобретается отдельно, отверстие под сифон  $\varnothing$  90мм. Рекомендуемые сифоны: TB90, TB21, TBXS, R500, R580, R510.

ZANTOS C	A1	A2	C1	C2	H1	H2	H3
80×80	800	800	400	200	32	10	125-155
90×90	900	900	450	200	32	10	125-155

The possibility of buying legs.

Ножки приобретаются отдельно.

Art. No.   № арт.	Dimensions   Габаритные размеры
NB003-M5	800×800
NB003-M8	900×900

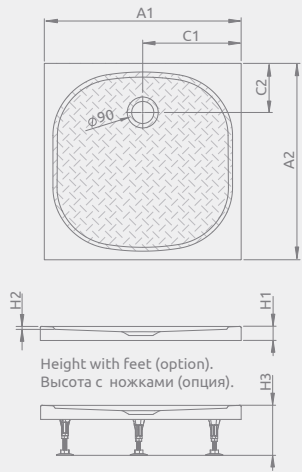

## GIAROS C

To be installed on floor, siphon outlet  $\varnothing$  50 mm, installing legs included, recommended siphon 5SL1.

Поддон для монтажа непосредственно на пол. Ножки в комплекте. Отверстие под сифон  $\varnothing$  50 мм, рекомендуемый сифон 5SL1.

GIAROS C	A1	A2	B1	C1	C2	H1	H2	H3
90×90	900	900	100	70	450	40	18	122-152
100×100	1000	1000	100	70	500	40	18	122-152



## DOROS PLUS C

To be installed on floor (without legs), siphon outlet  $\varnothing$  90 mm, recommended siphons TB90. Drawing shows right version of shower tray.

Поддон с заполнением из пенополиуретана для монтажа непосредственно на пол, отверстие под сифон  $\varnothing$  90 мм, рекомендуемые сифоны TB90.

DOROS PLUS C	A1	A2	C1	C2	H1	H2
80×80	800	800	205	400	45	12
90×90	900	900	205	450	45	12
100×100	1000	1000	205	500	50	12

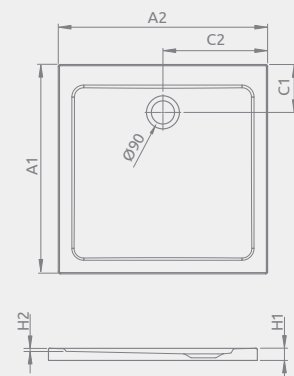

## DOROS C

To be installed on floor (without legs), siphon outlet  $\varnothing$  90 mm, recommended siphons TB90, TB21, TBXS, R500, R580, R510, R400 SLIM, R400W SLIM.

Поддон для монтажа непосредственно на пол (необходимо приклеить на раствор или пену с низким коэффициентом расширения), отверстие под сифон  $\varnothing$  90 мм, рекомендуемые сифоны TB90, TB21, TBXS, R500, R580, R510, R400 SLIM, R400W SLIM.

DOROS C	A1	A2	C1	C2	H1	H2
80×80	800	800	205	400	45	12
90×90	900	900	205	450	45	12
100×100	1000	1000	205	500	50	12

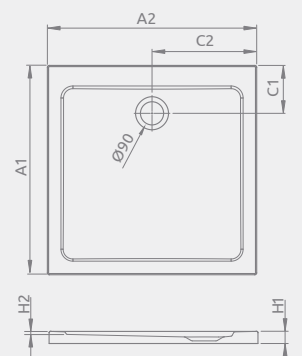



Model   Модель	Art. No.   № арт.
DOROS C Compact 80×80	SDRC8080-05
DOROS C Compact 90×90	SDRC9090-05
DOROS C Compact 100×100	SDRC1010-05

## ■ DOROS C Compact

Shower tray with an integrated panel, siphon outlet  $\varnothing$  90 mm, installing legs included, recommended siphons R500, R580, R510, R400 SLIM, R400W SLIM.

Поддон с цельнолитой панелью (с 4 сторон), ножки в комплекте. Отверстие под сифон  $\varnothing$  90 мм. Рекомендуемые сифоны: R500, R580, R510, R400 SLIM, R400W SLIM.

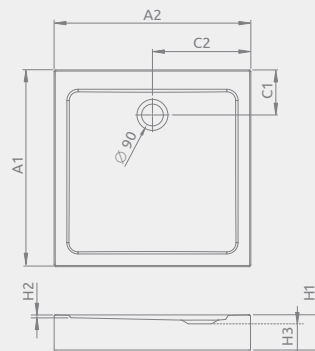

DOROS C Compact	A1	A2	C1	C2	H1	H2	H3
80×80	800	800	205	400	115	12	78
90×90	900	900	205	450	115	12	78
100×100	1000	1000	205	500	115	12	78



Model   Модель	Art. No.   № арт.
DELOS C 80×80	SDC0808-01
DELOS C 90×90	SDC0909-01
DELOS C 100×100	SDC1010-01

## ■ DELOS C

To be installed on floor (without legs), siphon outlet  $\varnothing$  90 mm, recommended siphons TB90, TB21, TBXS, R500, R580, R510, R400 SLIM, R400W SLIM.

Поддон для монтажа непосредственно на пол (необходимо приклеить на раствор или пену с низким коэффициентом расширения), отверстие под сифон  $\varnothing$  90 мм, рекомендуемые сифоны TB90, TB21, TBXS, R500, R580, R510, R400 SLIM, R400W SLIM.

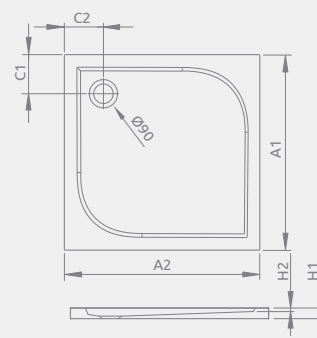

DELOS C	A1	A2	C1	C2	H1	H2
80×80	800	800	180	180	45	12
90×90	900	900	180	180	50	12
100×100	1000	1000	180	180	55	12



Model   Модель	Art. No.   № арт.
DELOS C + panel 80×80	4C88170-03
DELOS C + panel 90×90	4C99170-03
DELOS C + panel 100×100	4C11170-03

## ■ DELOS C with front panel, с съемной панелью

Shower tray with a removable panel, siphon outlet  $\varnothing$  90 mm, installing legs included, recommended siphons TB90, TB21, TBXS, R500, R580, R510, 690 P.

Акриловый поддон с съемной панелью, отверстие под сифон  $\varnothing$  90 мм, ножки в комплекте, рекомендуемые сифоны TB90, TB21, TBXS, R500, R580, R510, 690 P.

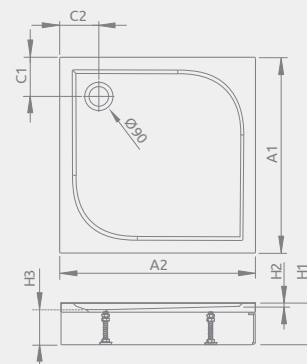

DELOS C + panel	A1	A2	C1	C2	H1	H2	H3
80×80	800	800	180	180	145	12	94
90×90	900	900	180	180	150	12	94
100×100	1000	1000	180	180	155	12	94



Model   Модель	Art. No.   № арт.
ARGOS C 80×80	4AC88-01
ARGOS C 90×90	4AC99-01
ARGOS C 100×100	4AC1010-01

## ■ ARGOS C

To be installed on floor (without legs), siphon outlet  $\varnothing$  90 mm, recommended siphone R399.

Поддон для монтажа непосредственно на пол (необходимо приклеить на раствор или пену с низким коэффициентом расширения), отверстие под сифон  $\varnothing$  90 мм, рекомендуемый сифон R399.

The possibility of buying legs. Details on p. 364.

Доступны дополнительные ножки – см. стр. 364.

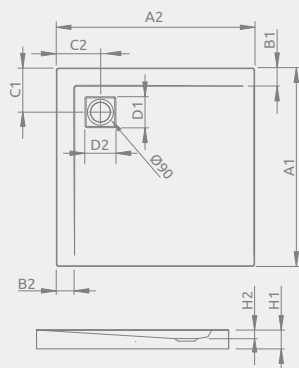

ARGOS C	A1	A2	B1	B2	C1	C2	D1	D2	H1	H2
80×80	800	800	80	80	200	200	135	135	55	20
90×90	900	900	80	80	200	200	135	135	55	20
100×100	1000	1000	80	80	200	200	135	135	55	20





TRAY WITH LEGS | ПОДДОН УКОМПЛЕКТОВАН НОЖКАМИ

Model   Модель	Art. No.   № арт.
ARGOS C with legs   с ножками 80×80	4ACN88-02
ARGOS C with legs   с ножками 90×90	4ACN99-02
ARGOS C with legs   с ножками 100×100	4ACN1010-02

## ARGOS C with front panel, с съемной панелью

Aluminium panel with chrome or white colour finish, Ø 90 mm hole for a siphon, recommended siphon: R399. When ordering a shower tray, please select the variant of a panel.

Акриловый поддон на ножках с алюминиевой панелью цвета «хром» или белого цвета, отверстие под сифон Ø 90 мм, рекомендуется сифон R399; при заказе поддона выберите вариант панели.\*

\* panel variants: page 377  
варианты панелей стр. 377

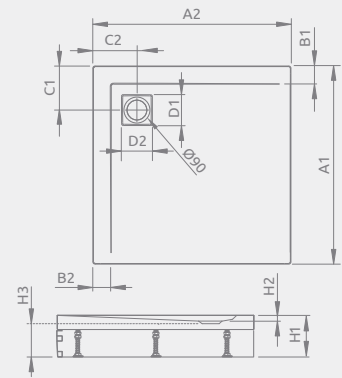

ARGOS C	A1	A2	B1	B2	C1	C2	D1	D2	H1	H2	H3
80×80	800	800	80	80	200	200	135	135	145	20	95
90×90	900	900	80	80	200	200	135	135	145	20	95
100×100	1000	1000	80	80	200	200	135	135	145	20	95

### PANEL | ПАНЕЛЬ

Dimensions Габаритные размеры	Colour Цвет	Art. No.   № арт.
800	chrome, хром	001-510074001
900		001-510084001
1000		001-510094001
800	white, белый	001-510074004
900		001-510084004
1000		001-510094004

### CORNER | УГОЛОК

Colour   Цвет	Art. No.   № арт.
chrome   хром	003-019000301
white   белый	003-019000304

### ENDING | НАКОНЕЧНИК

Variant Версия	Colour Цвет	Art. No.   № арт.
left, левый	chrome, хром	003-019000101
right, правый		003-019000201
left, левый	white, белый	003-019000104
right, правый		003-019000204

## ARGOS – panel variants | варианты панелей

When ordering a shower tray, please select a variant of panel and order the following, depending on the selection:

Заказывая поддон, следует выбрать вариант панели и в зависимости от этого заказать:

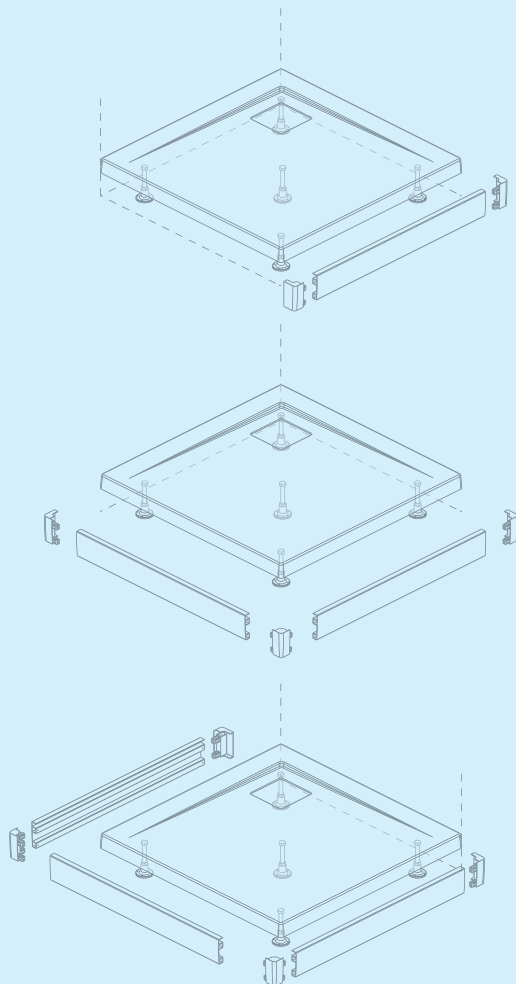

**Front panel** (for recess doors) – a shower tray with legs, 1 panel, 2 endings in appropriate finish colour

**В одностороннем варианте** (для двери в нишу) – поддон на ножках, 1 панель, 2 наконечника в цвете на выбор

**An L-shaped bilateral variant** (for corner-mounted shower enclosures) – a shower tray with legs, 2 panels of the appropriate length and finish colour, 2 endings and 1 corner in the appropriate finish colour

**В «Г-образном» варианте** (для угловых кабин) – поддон на ножках, 2 панели соответствующей длины и в цвете на выбор, 2 наконечника и 1 уголок в цвете на выбор

**A U-shaped variant** (for wall-backed shower enclosures) – a shower tray with legs, 3 panels of the appropriate length and finish colour, 2 endings and 2 corners in the appropriate finish colour

**В «П-образном» варианте** (для пристенных кабин) – поддон на ножках, 3 панели соответствующей длины и в цвете на выбор, 2 наконечника и 2 уголка в цвете на выбор

■ – flat shower trays with poliuretan base | поддоны с заполнением из пенополиуретана

■ – liquid marble shower trays | поддоны из литвого камня



Model   Модель	Art. No.   № арт.
RODOS C Compact 80x80	4K88155-04
RODOS C Compact 90x90	4K99155-04

## RODOS C Compact

Shower tray with an integrated panel, siphon outlet  $\varnothing$  90 mm, installing legs included, recommended siphons TB90, TB21, TBXS, 690 P.

Цельнолитой поддон, отверстие под сифон  $\varnothing$  90 мм, ножки в комплекте, рекомендуемые сифоны TB90, TB21, R500, 690 P.

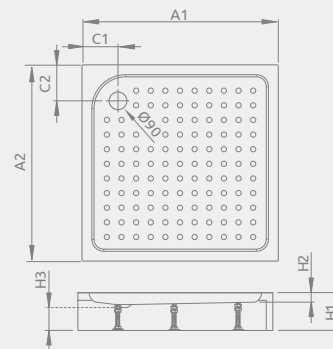

RODOS C	A1	A2	C1	C2	H1	H2	H3
80x80	800	800	165	165	165	30	90
90x90	900	900	210	210	165	30	90



Model   Модель	Art. No.   № арт.
KORFU C 80x80	4C88400-03
KORFU C 90x90	4C99400-03

## KORFU C

Shower tray with a removable panel, siphon outlet  $\varnothing$  50 mm, installing frame included, recommended siphon B602R.

Акриловый поддон с съемной панелью, отверстие под сифон  $\varnothing$  50 мм, ножки в комплекте, рекомендуемый сифон B602R.

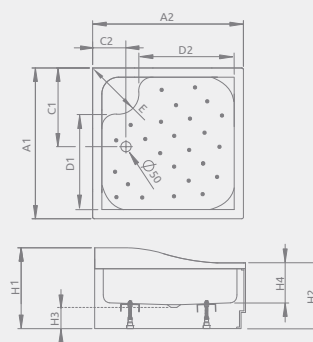

KORFU C	A1	A2	C1	C2	D1	D2	E	H1	H2	H3	H4
80x80	800	800	450	190	410	410	390	480	370	120	230
90x90	900	900	490	190	480	480	430	480	370	120	230



Model   Модель	Art. No.   № арт.
SIROS C 80x80	SBC8817-1
SIROS C 90x90	SBC9917-1

## SIROS C

Expanded polystyrene base, siphon outlet  $\varnothing$  90 mm, recommended siphons TB90, TB21, TBXS, 690 P.

Акриловый поддон на базе из пенопласта для облицовки плиткой или мозаикой, отверстие под сифон  $\varnothing$  90 мм, рекомендуемые сифоны TB90, TB21, TBXS, 690 P.



SIROS C	A1	A2	C1	C2	F	H1	H2	H3	H4
80x80	800	800	180	180	15	170	70	90	36
90x90	900	900	180	180	15	170	70	90	36



Model   Модель	Art. No.   № арт.
SIROS C Compact 80x80	SBC8817-2
SIROS C Compact 90x90	SBC9917-2

## SIROS C Compact

Integrated panel, expanded polystyrene base, siphon outlet  $\varnothing$  90 mm, recommended siphons TB90, TB21, TBXS, 690 P.

Цельнолитой поддон, база из пенопласта, отверстие под сифон  $\varnothing$  90 мм, рекомендуемые сифоны TB90, TB21, TBXS, 690 P.

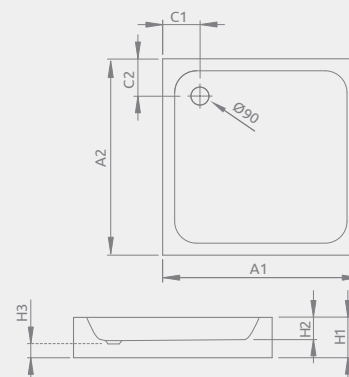

SIROS C Compact	A1	A2	C1	C2	H1	H2	H3
80x80	800	800	180	180	170	70	90
90x90	900	900	180	180	170	70	90

■ – acrylic shower trays | акриловые поддоны

■ – acrylic shower trays on a polystyrene base | поддоны на базе из пенопласта





Model   Модель	Art. No.   № арт.
NAXOS C 80×80	SNC8841-28
NAXOS C 90×90	SNC9941-28

## NAXOS C

Expanded polystyrene base, siphon outlet  $\varnothing$  50 mm, recommended siphons TB50, 578 P.

Акриловый поддон на базе из пенопласта для облицовки плиткой или мозаикой, отверстие под сифон  $\varnothing$  50 мм, рекомендуемые сифоны TB50, 578 P.

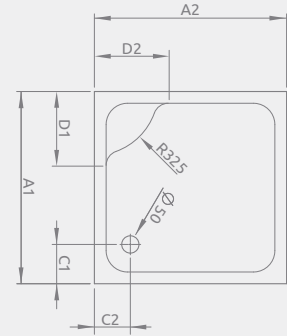
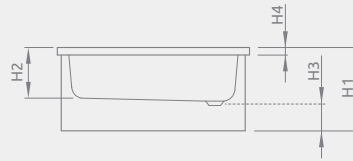

NAXOS C	A1	A2	C1	C2	D1	D2	H1	H2	H3	H4
80×80	800	800	200	200	380	380	410	260	130	38
90×90	900	900	200	200	380	380	410	260	130	38



Model   Модель	Art. No.   № арт.
GIAROS D 90×80	M3GRD9080
GIAROS D 100×80	MKGD1080-03
GIAROS D 100×90	MKGD1090-03
GIAROS D 110×80	M3GRD1180
GIAROS D 110×90	MKGD1190-03
GIAROS D 120×80	MKGD1280-03
GIAROS D 120×90	MKGD1290-03
GIAROS D 120×100	M3GRD1210
GIAROS D 140×90	MKGD1490-03

## GIAROS D

To be installed on floor, siphon outlet  $\varnothing$  50 mm, installing legs included, recommended siphon 5SL1.

Поддон для монтажа непосредственно на пол. Ножи в комплекте. Отверстие под сифон  $\varnothing$  50 мм, рекомендуемый сифон 5SL1.

GIAROS D	A1	A2	B1	C1	C2	H1	H2	H3
90×80	800	900	100	70	450	40	18	122-152
100×80	800	1000	100	70	500	40	18	122-152
100×90	900	1000	100	70	500	40	18	122-152
110×80	800	1100	100	70	550	40	18	122-152
110×90	900	1100	100	70	550	40	18	122-152
120×80	800	1200	100	70	600	40	18	122-152
120×90	900	1200	100	70	600	40	18	122-152
120×100	1000	1200	100	70	600	40	18	122-152
140×90	900	1400	100	70	700	40	18	122-152

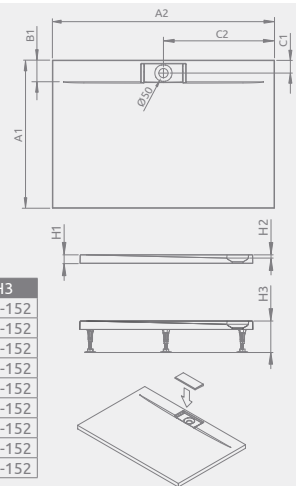

Model   Модель	Art. No.   № арт.
DOROS PLUS D 90×80	SDRPD9080-01
DOROS PLUS D 100×80	SDRPD1080-01
DOROS PLUS D 100×90	SDRPD1090-01
DOROS PLUS D 110×80	SDRPD1180-01
DOROS PLUS D 110×90	SDRPD1190-01
DOROS PLUS D 120×80	SDRPD1280-01
DOROS PLUS D 120×90	SDRPD1290-01
DOROS PLUS D 120×100	SDRPD1210-01
DOROS PLUS D 130×90	SDRPD1390-01

## DOROS PLUS D

To be installed on floor (without legs), siphon outlet  $\varnothing$  90 mm, recommended siphons TB90.

Поддон с заполнением из пенополиуретана для монтажа непосредственно на пол, отверстие под сифон  $\varnothing$  90 мм, рекомендуемые сифоны TB90.

DOROS PLUS D	A1	A2	C1	C2	H1	H2
90×80	800	900	205	450	50	12
100×80	800	1000	205	500	50	12
100×90	900	1000	205	500	50	12
110×80	800	1100	205	550	50	12
110×90	900	1100	205	550	50	12
120×80	800	1200	205	600	50	12
120×90	900	1200	205	600	50	12
120×100	1000	1200	205	600	50	12
130×90	900	1300	205	650	50	12

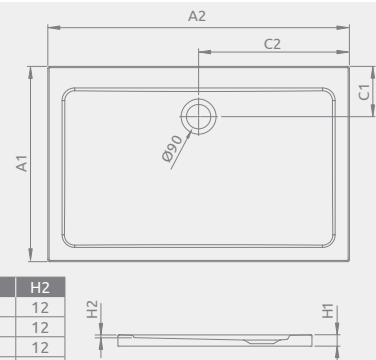

Model   Модель	Art. No.   № арт.
DOROS D 90×80	SDRD9080-01
DOROS D 100×80	SDRD1080-01
DOROS D 100×90	SDRD1090-01
DOROS D 110×80	SDRD1180-01
DOROS D 110×90	SDRD1190-01
DOROS D 120×80	SDRD1280-01
DOROS D 120×90	SDRD1290-01
DOROS D 120×100	SDRD1210-01
DOROS D 130×90	SDRD1390-01

## DOROS D

To be installed on floor (without legs), siphon outlet  $\varnothing$  90 mm, recommended siphons TB90, TB21, TBXS, R500, R580, R510, R400 SLIM, R400W SLIM.

Поддон для монтажа непосредственно на пол (необходимо приклеить на раствор или пену с низким коэффициентом расширения), отверстие под сифон  $\varnothing$  90 мм, рекомендуемые сифоны TB90, TB21, TBXS, R500, R580, R510, R400 SLIM, R400W SLIM.

DOROS D	A1	A2	C1	C2	H1	H2
90×80	800	900	205	450	50	12
100×80	800	1000	205	500	50	12
100×90	900	1000	205	500	50	12
110×80	800	1100	205	550	50	12
110×90	900	1100	205	550	50	12
120×80	800	1200	205	600	50	12
120×90	900	1200	205	600	50	12
120×100	1000	1200	205	600	50	12
130×90	900	1300	205	650	50	12

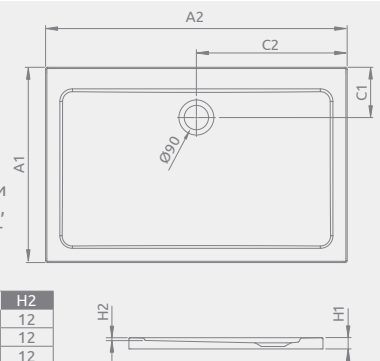

■ – flat shower trays with poliuretana base | поддоны с заполнением из пенополиуретана

■ – liquid marble shower trays | поддоны из литового камня

Square trays | Квадратные

Rectangular | Прямоугольные

Shower trays  
Душевые поддоны



Model   Модель	Art. No.   № арт.
DOROS D Compact 90x80	SDRD9080-05
DOROS D Compact 100x80	SDRD1080-05
DOROS D Compact 100x90	SDRD1090-05
DOROS D Compact 110x80	SDRD1180-05
DOROS D Compact 110x90	SDRD1190-05
DOROS D Compact 120x80	SDRD1280-05
DOROS D Compact 120x90	SDRD1290-05
DOROS D Compact 120x100	SDRD1210-05
DOROS D Compact 130x90	SDRD1390-05



Model   Модель	Art. No.   № арт.
ARGOS D 90x80	4AD89-01
ARGOS D 100x80	4AD810-01
ARGOS D 120x80	4AD812-01
ARGOS D 100x90	4AD910-01
ARGOS D 110x90	4AD911-01
ARGOS D 120x90	4AD912-01
ARGOS D 140x90	4AD914-01
ARGOS D 150x90	4AD915-01
ARGOS D 160x90	4AD916-01



TRAY WITH LEGS | ПОДДОН УКОМПЛЕКТОВАН ножками

Model   Модель	Art. No.   № арт.
ARGOS D with legs   с ножками 90x80	4ADN89-02
ARGOS D with legs   с ножками 100x80	4ADN810-02
ARGOS D with legs   с ножками 120x80	4ADN812-02
ARGOS D with legs   с ножками 100x90	4ADN910-02
ARGOS D with legs   с ножками 110x90	4ADN911-02
ARGOS D with legs   с ножками 120x90	4ADN912-02
ARGOS D with legs   с ножками 140x90	4ADN914-02
ARGOS D with legs   с ножками 150x90	4ADN915-02
ARGOS D with legs   с ножками 160x90	4ADN916-02

## DOROS D Compact

Shower tray with an integrated panel, siphon outlet Ø 90 mm, installing legs included, recommended siphons R500, R580, R510, R400 SLIM, R400W SLIM.

Поддон с цельнолитой панелью (с 4 сторон), ножки в комплекте. Отверстие под сифон Ø 90 мм. Рекомендуемые сифоны: R500, R580, R510, R400 SLIM, R400W SLIM.

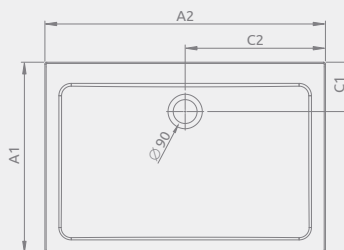

Doros D Compact	A1	A2	C1	C2	H1	H2	H3
90x80	800	900	205	450	115	12	78
100x80	800	1000	205	500	115	12	78
100x90	900	1000	205	500	115	12	78
110x80	800	1100	205	550	115	12	78
110x90	900	1100	205	550	115	12	78
120x80	800	1200	205	600	115	12	78
120x90	900	1200	205	600	115	12	78
120x100	1000	1200	205	600	115	12	78
130x90	900	1300	205	650	115	12	78



## ARGOS D

To be installed on floor (without legs), siphon outlet Ø 90 mm, recommended siphon R399.

Поддон для монтажа непосредственно на пол (необходимо приклеить на раствор или пену с низким коэффициентом расширения), отверстие под сифон Ø 90 мм, рекомендуемый сифон R399.

The possibility of buying legs. Details on p. 364. Доступны дополнительные ножки – см. стр. 364.

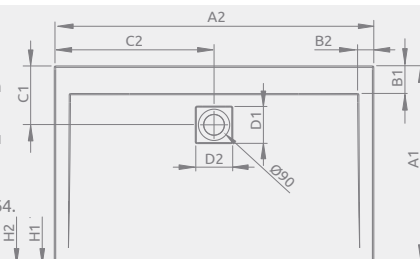

ARGOS D	A1	A2	B1	B2	C1	C2	D1	D2	H1	H2
90x80	800	900	100	50	220	450	135	135	55	20
100x80	800	1000	100	50	220	500	135	135	55	20
120x80	800	1200	100	55	220	600	135	135	55	20
100x90	900	1000	100	50	220	500	135	135	55	20
110x90	900	1100	100	50	220	550	135	135	55	20
120x90	900	1200	100	55	220	600	135	135	55	20
140x90	900	1400	100	55	220	700	135	135	55	20
150x90	900	1500	100	60	220	750	135	135	55	25
160x90	900	1600	100	60	220	800	135	135	55	25

## ARGOS D with front panel, с панелью

Aluminium panel with chrome or white colour finish, a Ø 90mm hole for a siphon, recommended siphon: R399. When ordering a shower tray, please select the variant of a panel.

Акриловый поддон с алюминиевой панелью цвета «хром» или белого цвета, отверстие под сифон Ø 90 мм, рекомендуется сифон R399; при заказе поддона выберите вариант панели.\*

\* panel variants: page 377 варианты панелей стр. 377

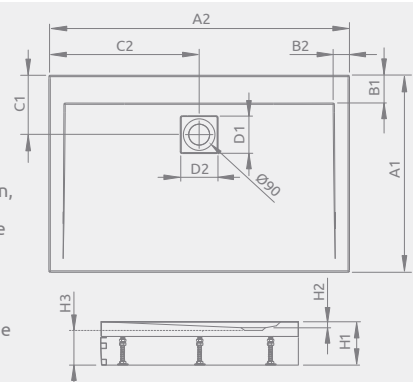

ARGOS D	A1	A2	B1	B2	C1	C2	D1	D2	H1	H2	H3
90x80	800	900	100	50	220	450	135	135	145	20	90
100x80	800	1000	100	50	220	500	135	135	145	20	90
120x80	800	1200	100	55	220	600	135	135	145	20	90
100x90	900	1000	100	50	220	500	135	135	145	20	90
110x90	900	1100	100	50	220	550	135	135	145	20	90
120x90	900	1200	100	55	220	600	135	135	145	20	90
140x90	900	1400	100	55	220	700	135	135	145	20	90
150x90	900	1500	100	60	220	750	135	135	145	25	90
160x90	900	1600	100	60	220	800	135	135	145	25	90

PANEL | ПАНЕЛЬ

Dimensions   Габаритные размеры	Kolor	Art. No.   № арт.	
800	chrome, хром	001-510074001	
900		001-510084001	
1000		001-510094001	
1100		001-510104001	
1200		001-510114001	
1400		001-510134001	
1500		001-510144001	
1600		001-510154001	
800		white, белый	001-510074004
900			001-510084004
1000	001-510094004		
1100	001-510104004		
1200	001-510114004		
1400	001-510134004		
1500	001-510144004		
1600	001-510154004		

ENDING | НАКОНЕЧНИК

Variant   Версия	Colour   Цвет	Art. No.   № арт.
left   левый	chrome, хром	003-019000101
right   правый	chrome, хром	003-019000201
left   левый	white, белый	003-019000104
right   правый	white, белый	003-019000204

CORNER | УГОЛОК

Colour   Цвет	Art. No.   № арт.
chrome   хром	003-019000301
white   белый	003-019000304



Model   Модель	Art. No.   № арт.
DELOS D + panel 80×75	4D87514-03L
DELOS D + panel 80×75	4D87514-03R
DELOS D + panel 90×75	4D97514-03L
DELOS D + panel 90×75	4D97514-03R
DELOS D + panel 100×75	4D17515-03L
DELOS D + panel 100×75	4D17515-03R

## DELOS D with front panel, с панелью

Shower tray with a removable panel, siphon outlet  $\varnothing$  90 mm, installing legs included, recommended siphons TB90, TB21, TBXS, R500, R580, R510, 690 P. Drawing shows right version of the panel. Shower tray is always the same.

Акриловый поддон с съемной панелью, отверстие под сифон  $\varnothing$  90 мм, ножки в комплекте, рекомендуемые сифоны TB90, TB21, TBXS, R500, R580, R510, 690 P. На рисунке представлена правая версия панели к поддону. Всегда используем стандартный поддон.

Delos D + panel	A1	A2	C1	C2	H1	H2	H3
80×75	800	750	180	180	145	12	94
90×75	900	750	180	180	145	12	94
100×75	1000	750	180	180	155	12	94

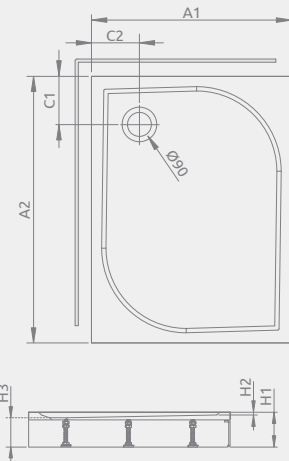

Model   Модель	Art. No.   № арт.
DELOS D 80×75	4D87545-03
DELOS D 90×75	4D97545-03
DELOS D 100×75	4D17555-03

## DELOS D

To be installed on floor (without legs), siphon outlet  $\varnothing$  90 mm, recommended siphons TB90, TB21, TBXS, R500, R580, R510, R400 SLIM, R400W SLIM.

Поддон для монтажа непосредственно на пол (необходимо приклеить на раствор или пену с низким коэффициентом расширения), отверстие под сифон  $\varnothing$  90 мм, рекомендуемый сифон TB90, TB21, TBXS, R500, R580, R510, R400 SLIM, R400W SLIM.

Delos D	A1	A2	C1	C2	H1	H2
80×75	800	750	180	180	45	12
90×75	900	750	180	180	45	12
100×75	1000	750	180	180	55	12



Model   Модель	Art. No.   № арт.
LAROS D Compact 90×80	SLD8917-01
LAROS D Compact 100×80	SLD81017-01
LAROS D Compact 120×80	SLD81217-01
LAROS D Compact 100×90	SLD91017-01
LAROS D Compact 120×90	SLD91217-01

## LAROS D Compact

Shower tray with an integrated panel, siphon outlet  $\varnothing$  90 mm, installing legs included, recommended siphons TB90, TB21, TBXS, R500, R580, R510, 690 P.

Цельнолитой поддон, отверстие под сифон  $\varnothing$  90 мм, ножки в комплекте, рекомендуемые сифоны TB90, TB21, TBXS, R500, R580, R510, 690 P.

Laros D	A1	A2	C1	C2	H1	H2	H3
90×80	800	900	190	400	170	55	90
100×80	800	1000	190	500	170	55	90
120×80	800	1200	190	500	170	55	90
100×90	900	1000	190	600	170	55	90
120×90	900	1200	190	600	170	55	90

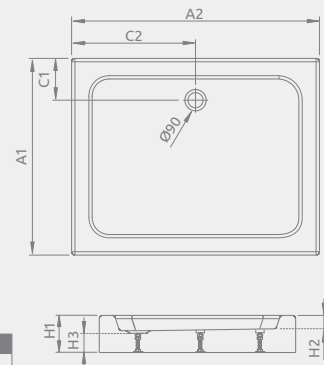

Model   Модель	Art. No.   № арт.
ZANTOS F 100×80	M3ZNF1080-06
ZANTOS F 100×90	M3ZNF1090-06
ZANTOS F 120×80	M3ZNF1280-06
ZANTOS F 120×90	M3ZNF1290-06

Anti-slip surface.  
Антискользящая поверхность.

## ZANTOS F

To be installed on floor (without legs), siphon outlet  $\varnothing$  90 mm, recommended siphons TB90, TB21, TBXS, R500, R580, R510.

Низкий поддон, комплект ножек приобретается отдельно, отверстие под сифон  $\varnothing$  90 мм. Рекомендуемые сифоны: TB90, TB21, TBXS, R500, R580, R510.

ZANTOS F	A1	A2	C1	C2	H1	H2	H3
100×80	800	1000	400	200	32	10	125-155
100×90	900	1000	450	200	32	10	125-155
120×80	800	1200	400	200	32	10	125-155
120×90	900	1200	450	200	32	10	125-155

The possibility of buying legs.  
Ножки приобретаются отдельно.

Art. No.   № арт.	Dimensions
NB003-M8	Ножки для поддона размером: all dimensions / любой размер

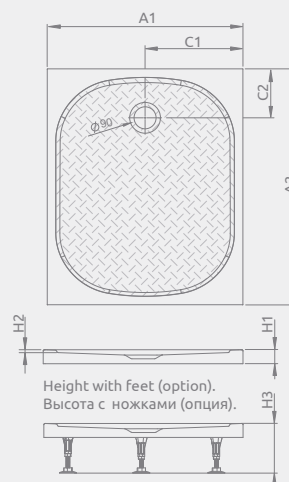

Height with feet (option).  
Высота с ножками (опция).



Model	Art. No.   № арт.	
DOROS PLUS F 90×70*	SDRFP9070-01	New
DOROS PLUS F 100×70*	SDRFP1070-01	New
DOROS PLUS F 100×80	SDRFP1080-01	
DOROS PLUS F 120×70*	SDRFP1270-01	New
DOROS PLUS F 120×80	SDRFP1280-01	
DOROS PLUS F 120×90	SDRFP1290-01	
DOROS PLUS F 140×80	SDRFP1480-01	



Model	Art. No.   № арт.	
DOROS F 90×70	SDRF9070-01	New
DOROS F 100×70	SDRF1070-01	New
DOROS F 100×80	SDRF1080-01	
DOROS F 120×70	SDRF1270-01	New
DOROS F 120×80	SDRF1280-01	
DOROS F 120×90	SDRF1290-01	
DOROS F 140×80	SDRF1480-01	



Model	Art. No.   № арт.	
DOROS F Compact 90×70	SDRFP9070-05	New
DOROS F Compact 100×70	SDRFP1070-05	New
DOROS F Compact 100×80	SDRFP1080-05	
DOROS F Compact 120×70	SDRFP1270-05	New
DOROS F Compact 120×80	SDRFP1280-05	
DOROS F Compact 120×90	SDRFP1290-05	
DOROS F Compact 140×80	SDRFP1480-05	



Model   Модель	Art. No.   № арт.
DOROS PLUS PT 90×90	SDRPTP9090-01

## DOROS PLUS F

To be installed on floor (without legs), siphon outlet  $\varnothing$  90 mm, recommended siphons TB90.

Поддон с заполнением из пенополиуретана для монтажа непосредственно на пол, отверстие под сифон  $\varnothing$  90 мм, рекомендуемые сифоны TB90.

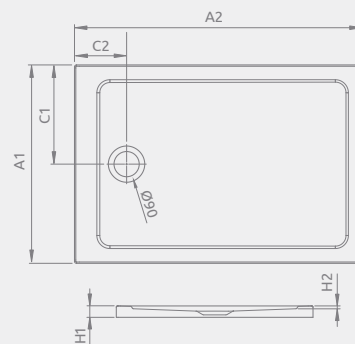

DOROS PLUS F	A1	A2	C1	C2	H1	H2
100×80	800	1000	400	205	55	12
120×80	800	1200	400	205	55	12
140×80	800	1400	400	205	55	12
120×90	900	1200	450	205	55	12

## DOROS F

To be installed on floor (without legs), siphon outlet  $\varnothing$  90 mm, recommended siphone TB90, TB21, TBXS, R500, R580, R510 lub R400 SLIM, R400W SLIM.

Поддон для монтажа непосредственно на пол (необходимо приклеить на раствор или пену с низким коэффициентом расширения), отверстие под сифон  $\varnothing$  90 мм, рекомендуемый сифон TB90, TB21, TBXS, R500, R580, R510 lub R400 SLIM, R400W SLIM.

The possibility of buying legs. Details on p. 364.

Доступны дополнительные ножки – см. стр. 364.

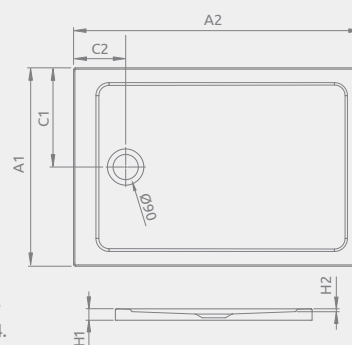

DOROS F	A1	A2	C1	C2	H1	H2
100×80	800	1000	400	205	55	12
120×80	800	1200	400	205	55	12
120×90	900	1200	450	205	55	12
140×80	800	1400	400	205	55	12

## DOROS F Compact

Shower tray with an integrated panel, siphon outlet  $\varnothing$  90 mm, installing legs included, recommended siphons TB90, TB21, TBXS, R500, R580, R510 lub R400 SLIM, R400W SLIM.

Поддон с цельнолитой панелью (с 4 сторон), ножки в комплекте. Отверстие под сифон  $\varnothing$  90 мм. Рекомендуемые сифоны: TB90, TB21, TBXS, R500, R580, R510 lub R400 SLIM, R400W SLIM.

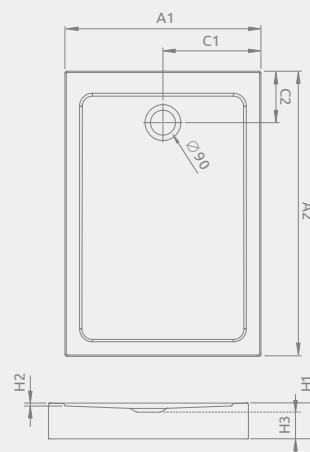

Doros F Compact	A1	A2	C1	C2	H1	H2	H3
100×80	800	1000	400	205	120	12	75
120×80	800	1200	400	205	120	12	75
120×90	900	1200	450	205	120	12	75
140×80	800	1400	400	205	120	12	75

## DOROS PLUS PT

To be installed on floor (without legs), siphon outlet  $\varnothing$  90 mm, recommended siphons TB90.

Поддон с заполнением из пенополиуретана, для монтажа непосредственно на пол. Отверстие под сифон  $\varnothing$  90 мм. Рекомендуемые сифоны: TB90.

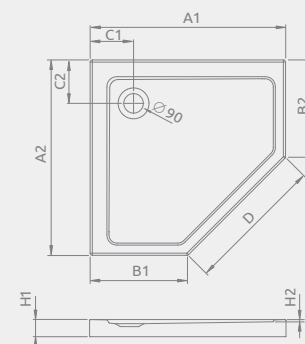

DOROS Plus PT	A1	A2	B1	B2	C1	C2	H1	H2
90×90	900	900	450	450	200	200	50	12

■ – acrylic shower trays | акриловые поддоны

■ – acrylic shower trays on a polystyrene base | поддоны на базе из пенопласта





Model   Модель	Art. No.   № арт.
DOROS PT 90×90	SDRPT9090-01

## ■ DOROS PT

To be installed on floor (without legs), siphon outlet  $\varnothing$  90 mm, recommended siphone TB90, TB21, TBXS, R500, R580, R510, R400 SLIM, R400W SLIM.

Поддон для монтажа непосредственно на пол (необходимо приклеить на строительный раствор или монтажную пену с низким коэффициентом расширения). Отверстие под сифон  $\varnothing$  90мм. Рекомендуемые сифоны: TB90, TB21, TBXS, R500, R580, R510, R400 SLIM.

The possibility of buying legs. Details on p. 364.

Доступны дополнительные ножки – см. стр. 364.

Doros PT	A1	A2	B1	B2	C1	C2	D	H1	H2
90×90	900	900	450	450	200	200	635	50	12

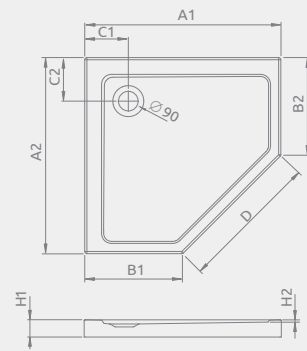

Model   Модель	Art. No.   № арт.
DOROS PT Compact 90×90	SDRPTP9090-05

## ■ DOROS PT Compact

Shower tray with an integrated panel, siphon outlet  $\varnothing$  90 mm, installing legs included, recommended siphons R500, R580, R510, R400 SLIM, R400W SLIM.

Поддон с цельнолитой панелью (с 5-ти сторон), устанавливая ножки в комплекте. Отверстие под сифон  $\varnothing$  90 мм. Рекомендуемые сифоны: R500, R580, R510, R400 SLIM, R400W SLIM.

DOROS PT Compact	A1	A2	B1	B2	C1	C2	D	H1	H2	H3
90×90	900	900	450	450	200	200	635	115	12	75

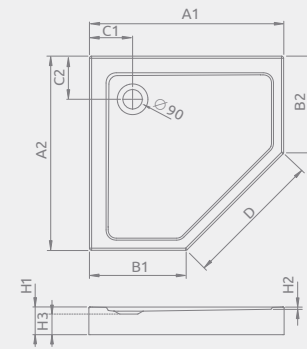

Model   Модель	Art. No.   № арт.
Doros PT E 100x80 L	SDRPT1080-01L
Doros PT E 100x80 R	SDRPT1080-01R

## ■ DOROS PT E

To be installed on floor (without legs), siphon outlet  $\varnothing$  90 mm, recommended siphone TB90, TB21, TBXS, R500, R580, R510, R400 SLIM, R400W SLIM. Drawing shows left version of shower tray.

Поддон для монтажа непосредственно на пол (необходимо приклеить на строительный раствор или монтажную пену с низким коэффициентом расширения). Отверстие под сифон  $\varnothing$  90мм. Рекомендуемые сифоны: TB90, TB21, TBXS, R500, R580, R510, R400 SLIM, R400W SLIM. На рисунке представлена левая версия поддона.

The possibility of buying legs. Details on p. 364. Доступны дополнительные ножки – см. стр. 364.

Doros PT E	A1	A2	B1	B2	C1	C2	D	H1	H2
100×80	1000	800	550	350	200	200	635	50	12

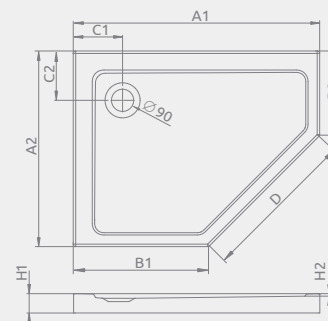

Model   Модель	Art. No.   № арт.
Doros PT E Compact 100x80 L	SDRPTP1080-05L
Doros PT E Compact 100x80 R	SDRPTP1080-05R

## ■ DOROS PT E Compact

Shower tray with an integrated panel, siphon outlet  $\varnothing$  90 mm, installing legs included, recommended siphons R500, R580, R510, R400 SLIM, R400W SLIM. Drawing shows right version of shower tray.

Поддон с цельнолитой панелью (с 5-ти сторон), ножки в комплекте. Отверстие под сифон  $\varnothing$  90 мм. Рекомендуемые сифоны: R500, R580, R510, R400 SLIM, R400W SLIM. На рисунке представлена правая версия поддона.

DOROS PT E Compact	A1	A2	B1	B2	C1	C2	D	H1	H2	H3
100×80	1000	800	550	350	200	200	635	115	12	75

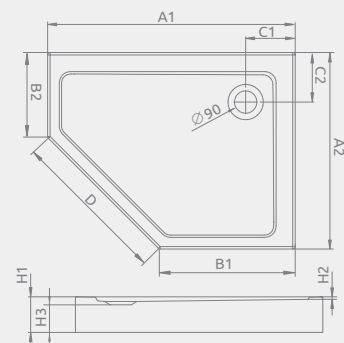

■ – flat shower trays with poliuretana base | поддоны с заполнением из пенополиуретана

■ – liquid marble shower trays | поддоны из литвого камня

## Individual engraving on glass

Лазерная гравировка

по индивидуальному заказу



### TECHNICAL REQUIREMENTS:

A photograph of at least 1500 px on every meter of engraving, e.g. engraving in the format of 1.4 m × 2 m = 2100 × 3000 px

The quality of engraving depends on the sharpness of the supplied image.

ТРЕБОВАНИЯ К ГРАФИКЕ: минимум 1500 pик на 1 погонный метр гравировки, т.е. для нанесения гравировки на перегородку Modo l 140, размером 1380\*2000 мм - минимум 2070 pик \* 3000 pик.

Качество гравировки зависит от качества фотографии.

Familiarise yourself with our pattern proposals or upload your own theme. Precise beam of laser light will transfer it on the glass surface of your chosen shower enclosure or shower door.

Details on p. 34.

В технологии лазерной гравировки лучи лазера выжигают пиксели на поверхности стекла. Таким способом возможно создать декор любой сложности.

Больше информации на стр. 35.



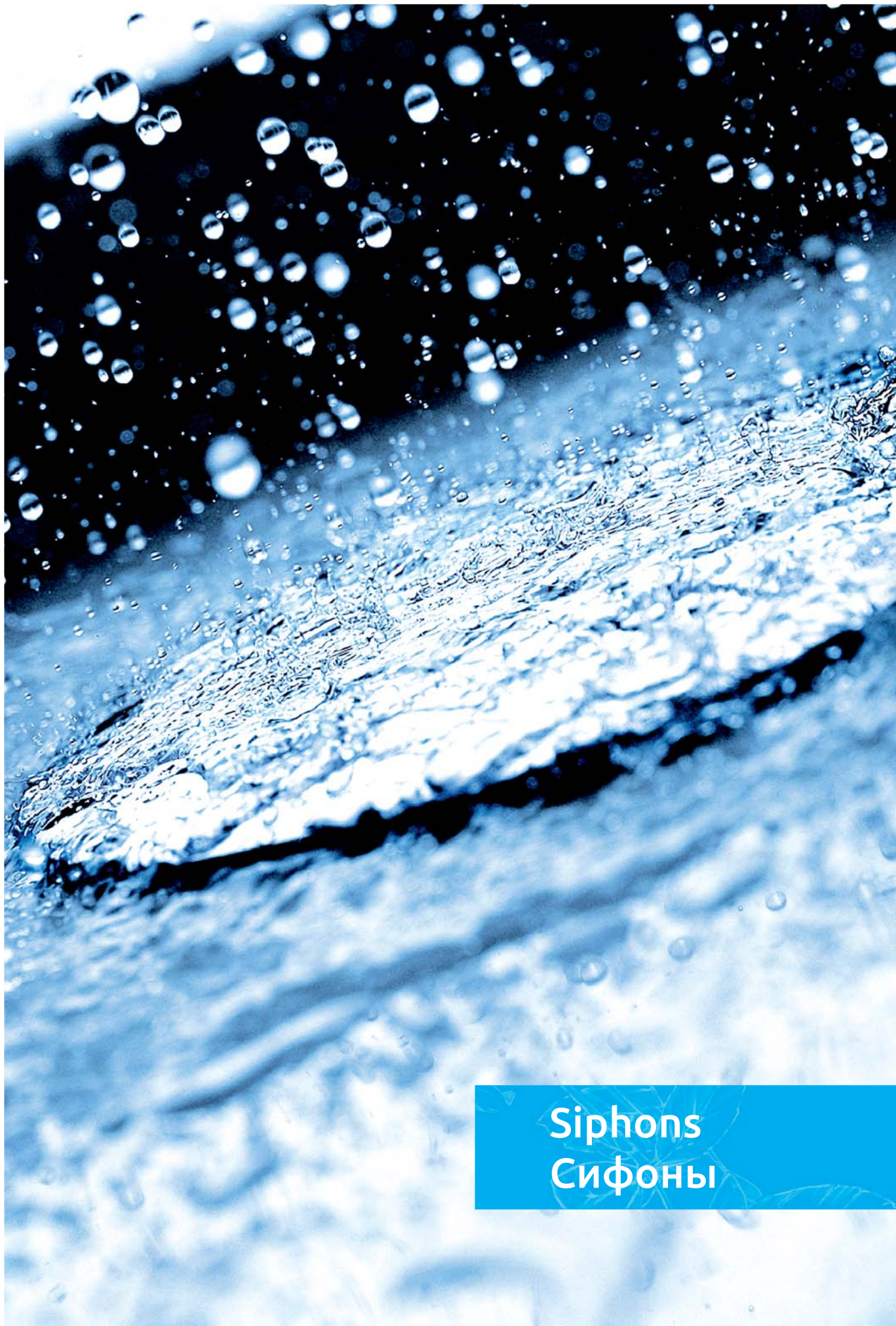

Siphons  
Сифоны

Siphons  
Сифоны

## TURBOFLOW 2 TB21

Siphon for shower trays with  $\varnothing 90$  mm hole; extremely high flow rate; decorative cover in ABS chrome  $\varnothing 118$  mm;  $135^\circ$  multi-directional connector angle; outlet  $\varnothing 40/50$  mm; flat – 80 mm.

Сифон под отверстие в поддоне  $\varnothing 90$  мм, самоочищающийся, очень высокая пропускная способность. Декоративная хромированная крышка диаметром 118 мм, угол изгиба сливной трубы  $135^\circ$ . Шарнирная система позволяет регулировать направление сливной трубы. Диаметр сливной трубы 40/50 мм, высота сифона 80 мм.

Hole | Отверстие в поддоне:  $\varnothing 90$  mm  
Cover | Диаметр крышки:  $\varnothing 118$  mm  
Outlet | Диаметр сливной трубы:  $\varnothing 40/50$  mm  
Flat | Высота: **80 mm**

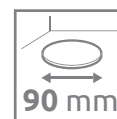
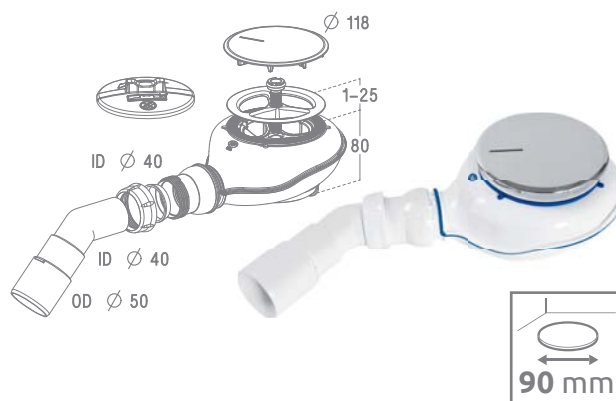

## TURBOFLOW TBXS

New

Siphon with a movable magnetic valve opening under the pressure of water, when the water flow decreases, the magnetic force brings the valve back up to the closed position. The siphon prevents odors even during a long break in use.

Сифон с магнитным клапаном, который открывается под весом воды. Когда вода не плывёт через сифон, магнит закрывает клапан и не пропускает зловонные газы.

Hole | Отверстие в поддоне:  $\varnothing 90$  mm  
Cover | Диаметр крышки:  $\varnothing 118$  mm  
Outlet | Диаметр сливной трубы:  $\varnothing 40/50$  mm  
Flat | Высота: **66 mm**

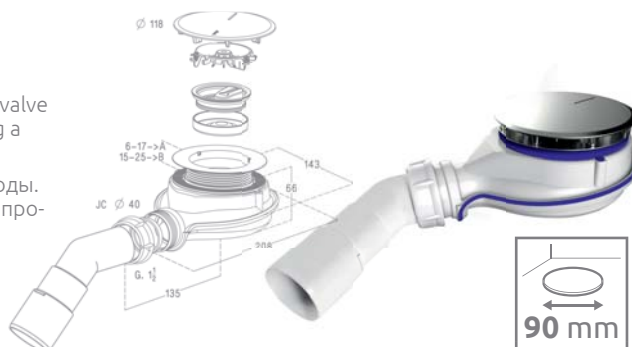

## TURBOFLOW TB90

Siphon for shower trays with  $\varnothing 90$  mm hole; very high flow rate; decorative cover in ABS chrome or white  $\varnothing 112$  mm;  $135^\circ$  multi-directional connector angle; outlet  $\varnothing 40/50$  mm; flat – 80 mm.

Сифон под отверстие в поддоне  $\varnothing 90$  мм, самоочищающийся, высокая пропускная способность. Декоративная хромированная или белая крышка диаметром 112 мм, угол изгиба сливной трубы  $135^\circ$ . Шарнирная система позволяет регулировать направление сливной трубы. Диаметр сливной трубы 40/50 мм, высота сифона 80 мм.

TB90 – Chrome cover | Хромированная крышка  
TB90 White – White cover | Белая крышка

Hole | Отверстие в поддоне:  $\varnothing 90$  mm  
Cover | Диаметр крышки:  $\varnothing 112$  mm  
Outlet | Диаметр сливной трубы:  $\varnothing 40/50$  mm  
Flat | Высота: **80 mm**

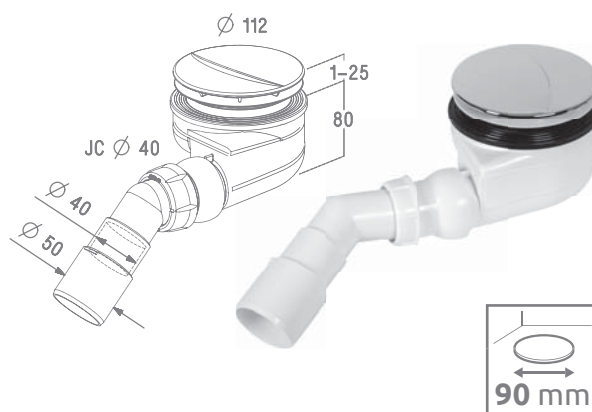

## R500

Siphon for shower trays with  $\varnothing 90$  mm hole; high flow rate; cover in ABS chrome;  $135^\circ$  connector angle; outlet  $\varnothing 40/50$  mm; flat: 70 mm

Сифон для поддонов с отверстием  $\varnothing 90$  мм, самоочищающийся, высокая пропускная способность. Угол изгиба сливной трубы  $135^\circ$ . Диаметр сливной трубы 40/50 мм, высота сифона 70 мм. Декоративная хромированная крышка.

Hole | Отверстие в поддоне:  $\varnothing 90$  mm  
Cover | Диаметр крышки:  $\varnothing 120$  mm  
Outlet | Диаметр сливной трубы:  $\varnothing 40/50$  mm  
Flat | Высота: **70 mm**

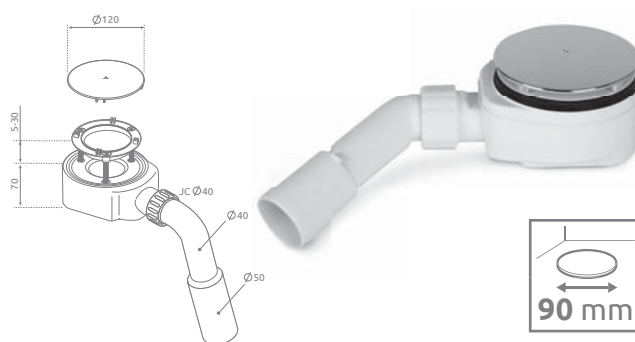

## R510 New

Siphon for shower trays with  $\varnothing 90$  mm hole; high flow rate; stainless steel cover;  $135^\circ$  connector angle; siphon has an additional sieve filtering impurities.

Очищаемый сверху сифон для душевых поддонов. Сифон оснащен дополнительным сетчатым фильтром. Высокая пропускная способность. Крышка сифона изготовлена из нержавеющей стали. Угол изгиба сливной трубы  $45^\circ$ .

Hole | Отверстие в поддоне:  $\varnothing 90$  mm  
Cover | Диаметр крышки:  $\varnothing 120$  mm  
Outlet | Диаметр сливной трубы:  $\varnothing 40/50$  mm  
Flat | Высота: **51 mm**

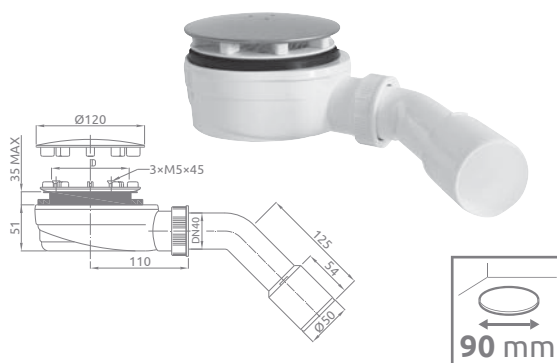



## R580 New

Siphon for shower trays with  $\varnothing 90$  mm hole; high flowrate; stainless steel cover;  $135^\circ$  connector angle.

Очищаемый сверху сифон для душевых поддонов. Высокая пропускная способность. Крышка сифона изготовлена из нержавеющей стали. Угол изгиба сливной трубы  $45^\circ$ .

Hole | Отверстие в поддоне:  $\varnothing 90$  mm  
Cover | Диаметр крышки:  $\varnothing 120$  mm  
Outlet | Диаметр сливной трубы:  $\varnothing 40/50$  mm  
Flat | Высота: **58 mm**

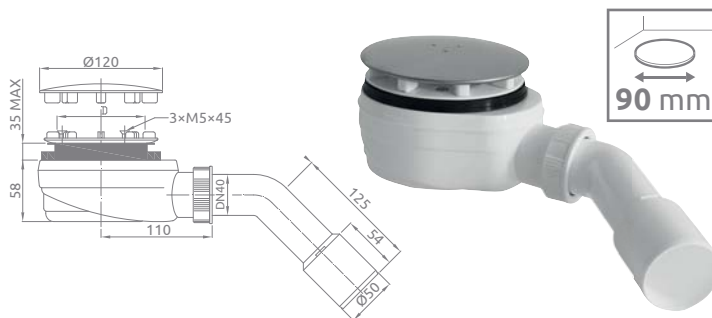

## R399

Siphon for shower trays with  $\varnothing 90$  mm hole; high flow rate; decorative square cover in ABS chrome or white;  $135^\circ$  connector angle; outlet  $\varnothing 40/50$  mm; flat: 70 mm

Сифон для душевых поддонов с отверстием под сифон  $\varnothing 90$  мм. Быстрый слив воды. Декоративная крышка сделана из хромированного или белого ABS. Угол подключения сливной трубы  $135^\circ$ . Диаметр сливной трубы  $\varnothing 40/50$ . Высота: 70 мм.

R399 – Chrome cover | Хромированная крышка  
R399 White – White cover | Белая крышка

Hole | Отверстие в поддоне:  $\varnothing 90$  mm  
Cover | Диаметр крышки: **120x120 mm**  
Outlet | Диаметр сливной трубы:  $\varnothing 40/50$  mm  
Flat | Высота: **70 mm**

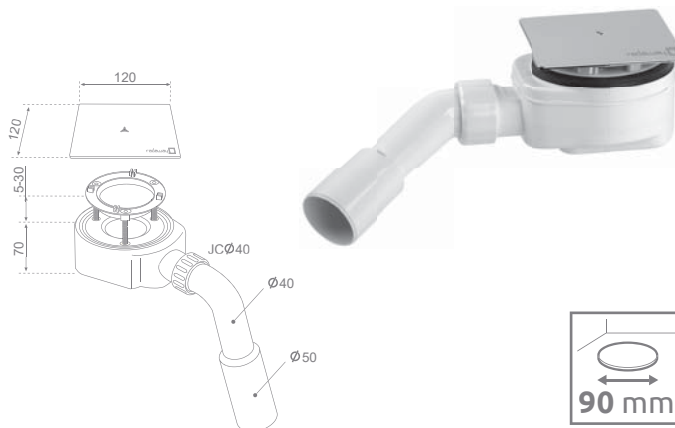

## R400 SLIM

Siphon for shower trays with  $\varnothing 90$  mm hole. Vertical height under the tray from the seal is only 40mm. Silicone membrane stops the smell from coming back up from the drain. Decorative cover in ABS chrome  $\varnothing 120$  mm. Outlet  $\varnothing 40/50$  mm.

Сифон для поддонов с отверстием под сифон  $\varnothing 90$  мм. Высота сифона только 40 мм. Конструкция с силиконовой мембраной не пропускает запаха из канализации даже после длительного не использования сифона. Диаметр сливной трубы  $\varnothing 40/50$  мм. Не рекомендуется в многоэтажном строительстве.

Hole | Отверстие в поддоне:  $\varnothing 90$  mm  
Cover | Диаметр крышки:  $\varnothing 118$  mm  
Outlet | Диаметр сливной трубы:  $\varnothing 40/50$  mm  
Flat | Высота: **40 mm**

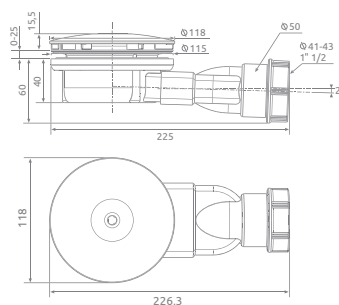

## R400W SLIM New

Siphon for shower trays with a chrome cover and compact dimensions.

Сифон с гидрозатвором для поддонов с отверстием под сифон  $\varnothing 90$  мм. Высота сифона только 40 мм.

Hole | Отверстие в поддоне:  $\varnothing 90$  mm  
Cover | Диаметр крышки:  $\varnothing 118$  mm  
Outlet | Диаметр сливной трубы:  $\varnothing 40$  mm  
Flat | Высота: **40 mm**

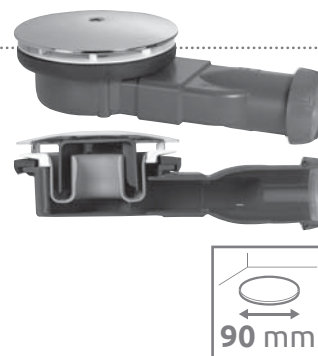
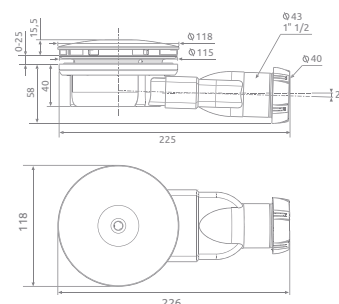

## 690 P

Siphon for shower trays with  $\varnothing 90$  mm hole; decorative cover in ABS chrome  $\varnothing 115$  mm;  $135^\circ$  multidirectional connector angle; outlet  $\varnothing 40/50$  mm; flat – 80 mm.

Сифон под отверстие в поддоне  $\varnothing 90$  мм, самоочищающийся. Декоративная хромированная крышка диаметром 115 мм, угол изгиба сливной трубы  $135^\circ$ . Шарнирная система позволяет регулировать направление сливной трубы. Диаметр сливной трубы  $40/50$  мм, высота сифона 80 мм.

Hole | Отверстие в поддоне:  $\varnothing 90$  mm  
Cover | Диаметр крышки:  $\varnothing 115$  mm  
Outlet | Диаметр сливной трубы:  $\varnothing 40$  mm  
Flat | Высота: **80 mm**

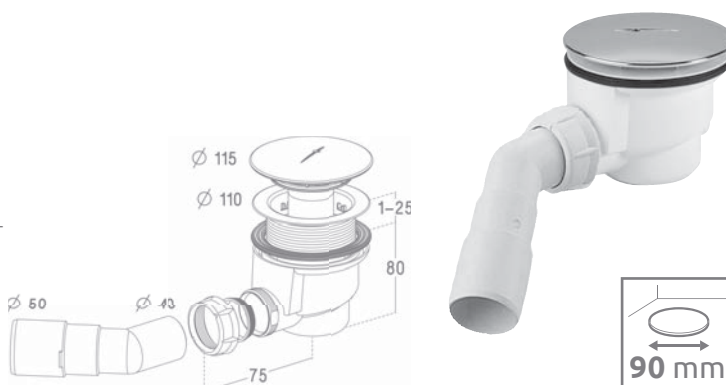

## TURBOFLOW TB50

Siphon for shower trays with  $\varnothing$  50 mm hole; very high flow rate; decorative cover in ABS chrome  $\varnothing$  74 mm; 135° multi-directional connector angle; outlet  $\varnothing$  40/50 mm; flat – 80 mm.

Сифон под отверстие в поддоне  $\varnothing$  50 мм, самоочищающийся, высокая пропускная способность. Декоративная хромированная крышка диаметром 74 мм, угол изгиба сливной трубы 135°. Шарнирная система позволяет регулировать направление сливной трубы. Диаметр сливной трубы 40/50 мм, высота сифона 80 мм.

Hole | Отверстие в поддоне:  $\varnothing$  50 mm

Cover | Диаметр крышки:  $\varnothing$  74 mm

Outlet | Диаметр сливной трубы:  $\varnothing$  40/50 mm

Flat | Высота: 80 mm

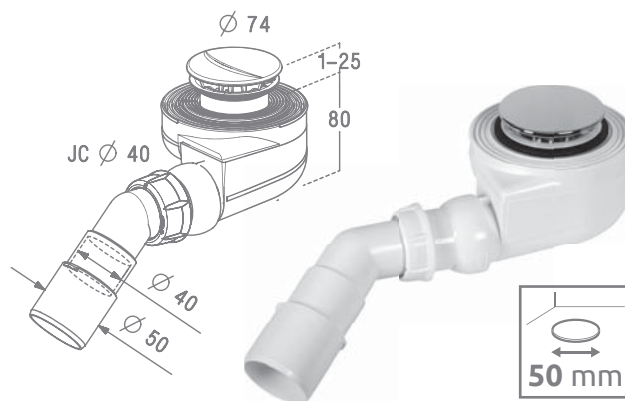

## 578 P

Pop-up siphon („click-clack“ type) with self-cleaning trap for shower trays with  $\varnothing$  50 mm hole; plug and waste in brass chrome finish, plug diameter – 70 mm; 135° multi-directional connector angle; outlet  $\varnothing$  40/50 mm.

Самоочищающийся сифон под отверстие в поддоне  $\varnothing$  50 с автоматической пробкой типа клик-клак. Пробка и сливной клапан сделаны из хромированной латуни. Крышка пробки диаметром 70 мм. Угол изгиба сливной трубы 135°. Диаметр сливной трубы 40/50 мм.

Hole | Отверстие в поддоне:  $\varnothing$  50 mm

Cover | Диаметр крышки:  $\varnothing$  70 mm

Outlet | Диаметр сливной трубы:  $\varnothing$  40/50 mm

Flat | Высота: 97 mm

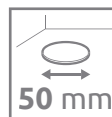

## SSL1

Siphon for shower trays Giaros with  $\varnothing$  50 mm hole; very high flow rate; 135° multi-directional connector angle; outlet  $\varnothing$  40/50 mm; flat – 80 mm.

Сифон для поддонов Giaros и душевых плит с линейным трапом под отверстие  $\varnothing$  50 мм, самоочищающийся, высокая пропускная способность. Крышка диаметром 74 мм, угол изгиба сливной трубы 135°. Шарнирная система позволяет регулировать направление сливной трубы. Диаметр сливной трубы 40/50 мм, высота сифона 80 мм.

Hole | Отверстие в поддоне:  $\varnothing$  50 mm

Outlet | Диаметр сливной трубы:  $\varnothing$  40/50 mm

Flat | Высота: 80 mm

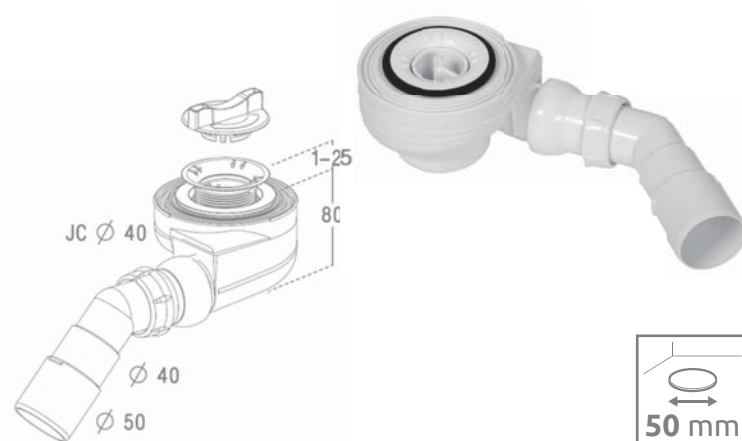

## B602R

Pop-up siphon („click-clack“ type) with overflow and self-cleaning trap for deep shower trays and bathtubs with  $\varnothing$  50 mm hole; plug and waste in brass chrome finish, plug diameter – 70 mm; 135° multi-directional connector angle; overflow length – 500 mm; overflow tube connected without screwing; outlet  $\varnothing$  40/50 mm.

Автоматический комплект слива-перелива типа клик-клак с самоочищающимся сифоном. Пробка и сливной клапан сделаны из хромированной латуни. Крышка пробки диаметром 70 мм. Длина перелива 500 мм. Угол изгиба сливной трубы 135°. Диаметр сливной трубы 40/50 мм. Предназначен для стандартных ванн и глубоких поддонов под отверстие в поддоне  $\varnothing$  50 мм.

Hole | Отверстие в поддоне:  $\varnothing$  50 mm

Cover | Диаметр крышки:  $\varnothing$  70 mm

Outlet | Диаметр сливной трубы:  $\varnothing$  40/50 mm

Rurka | Длина гофрированной трубы: 500 mm

Flat | Высота: 108 or | или 124 mm

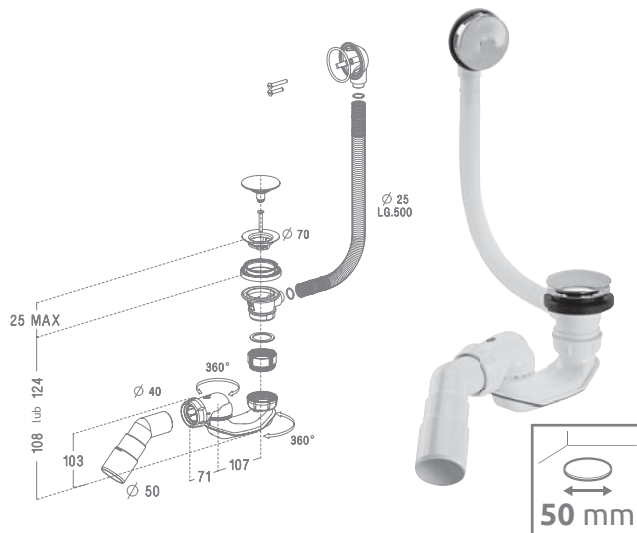

## R135

Click-clack siphon with overflow. Waste is made from brass in chrome finish. Plug diameter – 70 mm. Outlet – 40/50 mm. For deep shower trays with Ø 50 hole. A

автоматический комплект слива-перелива типа клик-клак. Пробка и сливной клапан сделаны из хромированной латуни. Крышка пробки диаметром 70 мм. Диаметр слива 40/50 мм. Предназначен для глубоких поддонов под отверстие в поддоне Ø 50 мм.

Hole | Отверстие в поддоне: Ø 50 mm

Cover | Диаметр крышки: Ø 70 mm

Outlet | Диаметр сливной трубы: Ø 40/50 mm

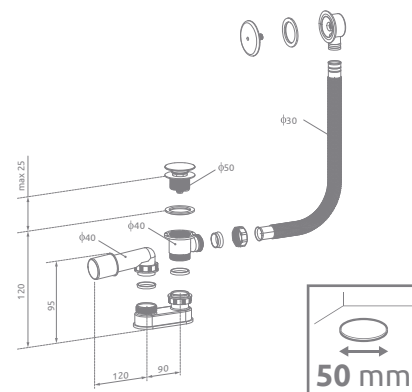

## ACCESSORIES | АКССУАРЫ

Description   Описание	Art. No.   № арт.
Support bar profile MODO   Профиль Стабилизатор MODO 1500 mm	001-701150001
Extension profile   Расширительный профиль Fuente New, Essenza New +20 mm	001-154200001
Extension profile   Расширительный профиль Fuente New, Essenza New +40 mm	001-155200001
Extension profile   Расширительный профиль Carena +10 mm	001-132195001
Extension profile   Расширительный профиль Carena +20 mm	001-133195001
Extension profile   Расширительный профиль Almatea DWJ, KDJ, KDD +20 mm	001-110195001
Extension profile   Расширительный профиль Almatea DWJ, KDJ, KDD +40 mm	001-111195001
Extension profile   Расширительный профиль Torrenta +20 mm	001-110185001
Extension profile   Расширительный профиль Torrenta +40 mm	001-111185001
Extension profile   Расширительный профиль Evo+20 mm	001-162199801
Extension profile   Расширительный профиль Twist +20 mm	001-141190001
Extension profile   Расширительный профиль Twist +40 mm	001-142190001
Extension profile   Расширительный профиль Premium, Premium Plus <sup>1)</sup> +20 mm	001-126190001
Extension profile   Расширительный профиль Premium, Premium Plus <sup>1)</sup> +40 mm	001-127190001
Extension profile   Расширительный профиль Premium Plus DWJ/DWD +20 mm	001-130190001
Extension profile   Расширительный профиль Premium Plus DWJ/DWD +40 mm	001-131190001
Extension profile   Расширительный профиль EOS +20 mm	001-137197001
Extension profile   Расширительный профиль EOS +20 mm	001-137195001
Extension profile   Расширительный профиль EOS +40 mm	001-138195001
Extension profile   Расширительный профиль Eos II PDD/KDJ/KDS/KDD/DWJ/DWS +20 mm	001-110195001
Extension profile   Расширительный профиль Eos II PDD/KDJ/KDS/KDD/DWJ/DWS +40 mm	001-111195001
Extension profile   Расширительный профиль Eos II Walk-in/KDS/DWD+S/DWD+2S +20 mm	001-110197001
Extension profile   Расширительный профиль Eos II Walk-in/KDS/DWD+S/DWD+2S +40 mm	001-111197001
Extension profile   Расширительный профиль Eos II DWD+S +20 mm	001-137197001
Extension profile   Расширительный профиль Eos II DWJ +20 mm	001-137195001
Extension profile   Расширительный профиль Eos II DWJ +40 mm	001-138195001
Extension profile   Расширительный профиль Classic chrome / хром +20 mm	001-112185001
Extension profile   Расширительный профиль Classic chrome / хром +40 mm	001-124185001
Extension profile   Расширительный профиль Classic white / белый +20 mm	001-112185004
Extension profile   Расширительный профиль Classic white / белый +40 mm	001-124185004
Extension profile   Расширительный профиль Vesta +20 mm	001-120150001
Extension profile   Расширительный профиль Vesta +40 mm	001-121150001
Telescopic support bar   Стабилизатор к потолку – на стекло 8 мм	WD-008-01
Support bar connector   Промежуточный кронштейн	389000-01

<sup>1)</sup> only fit to A, E, C/D, P Models

подходит только для моделей A, E, C/D, P

## HORIZONTAL GASKET FOR SHOWER ENCLOSURES WITHOUT A THRESHOLD ГОРИЗОНТАЛЬНЫЕ УПЛОТНИТЕЛИ ДЛЯ МОНТАЖА КАБИНЫ В ВАРИАНТЕ БЕЗ ПОРОГА

Horizontal gasket for Eos and Eos II, Fuente New, Essenza New, Torrenta enclosures without a threshold <sup>2)</sup>	left   левый	007-106700500
Горизонтальный уплотнитель для кабин Eos и Eos II, Fuente New, Essenza New, Torrenta в версии без порога <sup>2)</sup>	right   правый	007-106700600
Horizontal gasket for Eos PDD, Torrenta PDJ enclosure without a threshold	left   левый	007-106301100
Горизонтальный уплотнитель для кабин Eos PDD, Torrenta PDJ в версии без порога	right   правый	007-106301200
Horizontal gasket for Eos II PDD, Fuente New PDD, Essenza New PDD, Torrenta PDD enclosure without a threshold	left   левый	007-106700100
Горизонтальный уплотнитель для кабин Eos PDD, Fuente New PDD, Essenza New PDD, Torrenta PDD в версии без порога	right   правый	007-106700200
Horizontal gasket for Euphoria enclosures without a threshold <sup>2)</sup>	left   левый	007-108200100
Горизонтальный уплотнитель для кабин Euphoria в версии без порога <sup>2)</sup>	right   правый	007-108200200
Horizontal gasket for Enclosure Euphoria PDD without a threshold	left   левый	007-108200300
Горизонтальный уплотнитель для кабин Euphoria PDD в версии без порога	right   правый	007-108200400

<sup>2)</sup> except quadrant enclosures. For models KDD-B must be ordered 4 horizontal gaskets. | кроме полукруглых кабин. Для модели KDD-B надо заказать 4 уплотнителя.



## CROSS SUPPORT BAR (SET)

### КРЕСТООБРАЗНЫЙ СТАБИЛИЗАТОР

(Комплект)

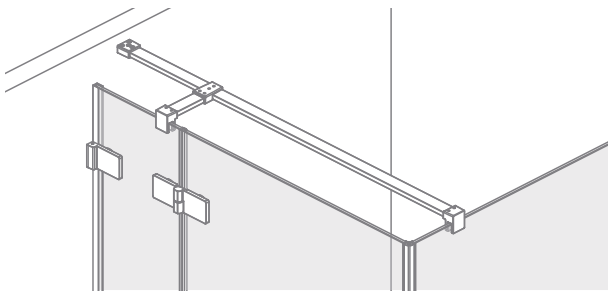

#### THE SET INCLUDES:

- stabilizer holder to the window 2 pc
- stabilizer holder to the wall 1 pc
- indirect stabilizer holder 1 pc
- stabilizer profile with a length of 1500 mm (for self-cut) 1 pc

#### Art. No. 6KWK1

The support bar fits KDJ shower enclosures made of 6 mm glass.

#### Art. No. 8KWK1

The support bar fits KDJ shower enclosures made of 8 mm glass

#### В СОСТАВ КОМПЛЕКТА ВХОДЯТ:

- держатель на стекло - 2 шт.,
- держатель на стену - 1 шт.,
- промежуточный кронштейн - 1 шт.,
- палка стабилизатора длиной 1500мм (для самостоятельной подрезки) - 1 шт.

#### № арт. 6KWK1

Подходит для всех кабин KDJ изготовленных из стекла толщиной 6 мм

#### № арт. 8KWK1

Подходит для всех кабин KDJ изготовленных из стекла толщиной 8мм.

## HANGER | КРЮЧОК

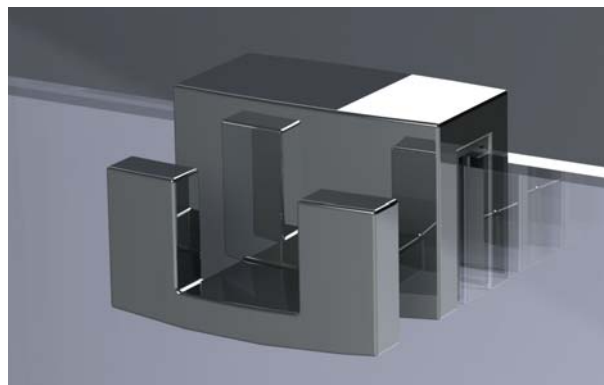

Usefull hanger intended to fix on the 6 mm and 8 mm glass in profileless cabins

Практичный крючок, предназначенный для монтажа на стекле толщиной 6 мм и 8 мм в безпрофильных кабинях

Art. No. | № арт. WR-001

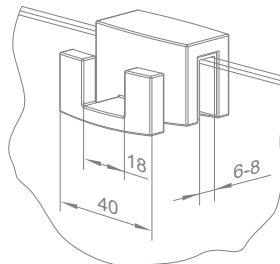

## SQUEEGEE | ВОДОСГОН

Universal squeegee made from stainless steel to wipe away water and vapour from shower enclosures, ceramic tiles and mirrors

Универсальный водосгон, сделанный из нержавеющей стали для устранения конденсата и воды со стекол душевых кабин, плитки, зеркал.

Art. No. | № арт. SR-002



## Care products

### Средства по уходу за кабинями

#### Glass Cleaner

Agent for cleaning shower enclosures

Средство по уходу за стеклом с защитным покрытием

Art. No. | № арт. ZCL-5265

#### Glass Protector

High performance enhancer for treated shower glass

Средство по обновлению стекла с защитным покрытием

Art. No. | № арт. ZPR-5258



## SHOWER SEAT\* | СИДЕНИЕ ДЛЯ ДУШЕВОЙ ЗОНЫ\*



- The seat is made of high-strength material
- The seat surface has antibacterial properties and is pleasant to touch
- Wall mounting made of chromed metal
- Folded on the wall, takes up only 4.5 cm
- 160 kg load capacity
- Simple and quick assembly
- Easy to clean

### СИДЕНИЕ ДЛЯ ДУШЕВОЙ ЗОНЫ:

- хромированное, металлическое крепление к стене
- выдерживает нагрузку 160кг
- основная часть изготовлена из устойчивой пластмассы
- приятная на ощупь, анти-бактериальная поверхность сидения
- после сложения занимает всего лишь 4,5см
- простой и быстрый монтаж
- легкое сохранение в чистоте



Art. No. | № арт. SPR7011-01

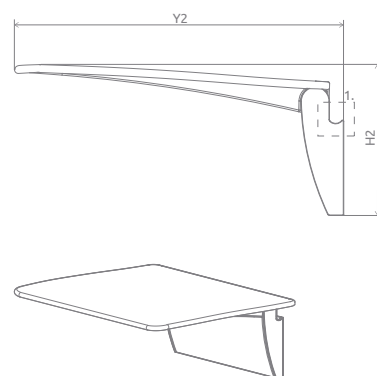
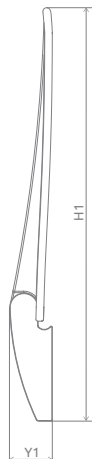
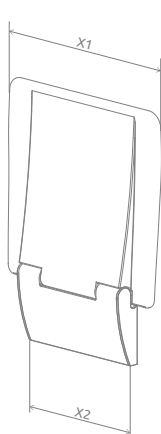
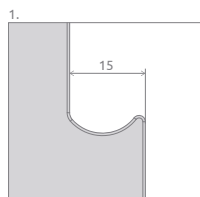

The product does not contain an assembly kit.  
В комплекте нет крепежей для монтажа.

- \* Available from 1.09.2018
- \* Товар доступен с 1.09.2018

MODEL   МОДЕЛЬ	X1	X2	Y1	Y2	H1	H2
SPR7011-01	350	233	45	346	437	158



Increasingly often shower enclosures are fitted directly to the floor without a conventional shower tray. This solution is often used in public sanitary facilities, hotels, hospitals, sports facilities and bathrooms used by elderly and disabled people, but is increasingly popular among private investors as well. Many people who see such a solution are baffled about its waterproof. For this reason, when extending our product range with modern and functional shower boards, we paid special attention to ensure the solutions offered by us will be total waterproof. RadaDrain shower boards have an inbuilt drain line or compact drain with a fitted trap with a capacity suitable for the volume of water used. The shower board is specially shaped with a gentle slope towards the drain ensuring water discharge in the right direction. This prevents water being splashed all around the bathroom floor, which is a frequent problem if the floor slope in the shower area is made incorrectly with a traditional method. The surface of shower boards is covered with a high-quality waterproof membrane which keeps it leak-free. The membrane has an extra flange and is larger than the shower board size, so it can be laid on the wall and floor outside the shower area, ensuring total waterproofing. Quick and easy installation is another advantage of the system offered by us. Our wide range of product covers round, rectangular square and pentagonal shower boards with a compact drain or drain line. In rectangular boards with a drain line the drain can be fitted along the shorter or longer side of the board. You can choose from five grid styles and two types of channels suitable for tiles of different thickness. If none of these standard solutions are satisfactory, we can manufacture a made to measure shower board. For those who prefer a traditional solution with concrete screed we offer a drain line with an easy-to-adjust height, flange made of waterproof membrane, and five grid patterns in two widths (standard 80 mm and SLIM 56 mm version). Our offer is completed with a waterproof membrane and other sealing accessories designed for use in wet zones in private and public facilities.

Все чаще душевая **кабина монтируется непосредственно на пол**, без использования традиционного поддона. Такое решение является характерным для мест общественного пользования, объектов гостиничного типа, больниц, спортивных комплексов и ванных комнат, которыми пользуются люди преклонного возраста, а также люди с особыми потребностями. Также оно приобретает все большую популярность в частном секторе а также в квартирах. Многие из нас при таком решении задумываются о герметичности.

Поэтому, пополняя свой ассортимент современными и функциональными душевыми плитами, особое внимание мы уделяем обеспечению полной герметичности предлагаемых нами решений. **Душевые плиты «RadaDrain» имеют встроенный линейный трап либо компактный трап с сифоном соответствующей пропускной способности. Душевая плита имеет чашу с небольшим уклоном к стоку, что позволяет правильно положить плитку и обеспечить слив воды в соответствующем направлении.** Благодаря этому удастся избежать перелива воды в остальные части ванной комнаты, что является частой проблемой при неправильном выполнении чаши из бетонной стяжки при традиционном устройстве душевой зоны.

**Поверхность душевой плиты покрыта высококачественным гидроизоляционным полотном, которое обеспечивает ее герметичность.** Припуски гидроизоляционного полотна, выходящие за габариты самой плиты, позволяют завести его на стены или пол за пределами душевой зоны таким образом, чтобы обеспечить абсолютную водонепроницаемость.

Дополнительным преимуществом предлагаемого нами решения является быстрота и простота монтажа. В широком ассортименте нашей продукции имеются полукруглые, прямоугольные и квадратные плиты, с линейным и компактным трапом. Линейный трап к прямоугольным плитам монтируется как вдоль длинной, так и вдоль короткой стороны. Мы предлагаем также пять вариантов сливных решеток и два типа водостока, устанавливаемые в зависимости от будущей толщины плитки.

Однако, если ни одно из стандартных решений вам не подходит, мы предлагаем изготовление плиты под заказ с индивидуальными параметрами.

Для тех, кто предпочитает традиционную бетонную стяжку, мы предлагаем использовать линейными трапами с простой системой регулирования по высоте, с манжетами из гидроизоляционного полотна, двумя типами водостока в зависимости от будущей толщины плитки и пятью вариантами сливных решеток.



Shower boards and drain lines  
Душевые плиты и линейные трапы



# INSTALLATION OF SHOWER BOARDS МОНТАЖ ДУШЕВОЙ ПЛИТЫ

It is so easy  
Это так просто

## TWO METHODS OF INSTALLING ДВА СПОСОБА МОНТАЖА ДУШЕВОЙ ПЛИТЫ

I. On a polystyrene base  
На основе из обычного пенопласта

1

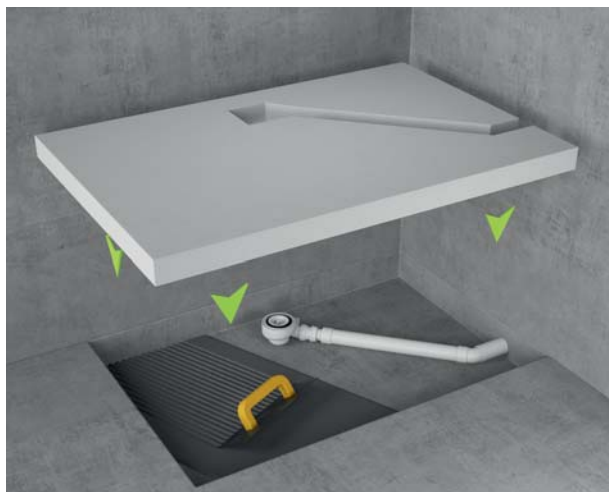

2

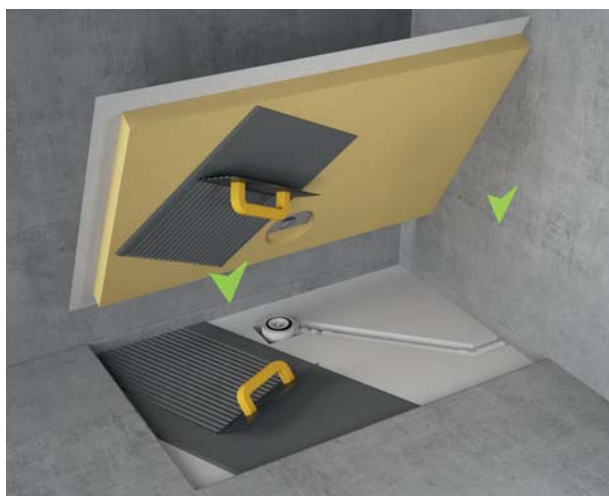

3

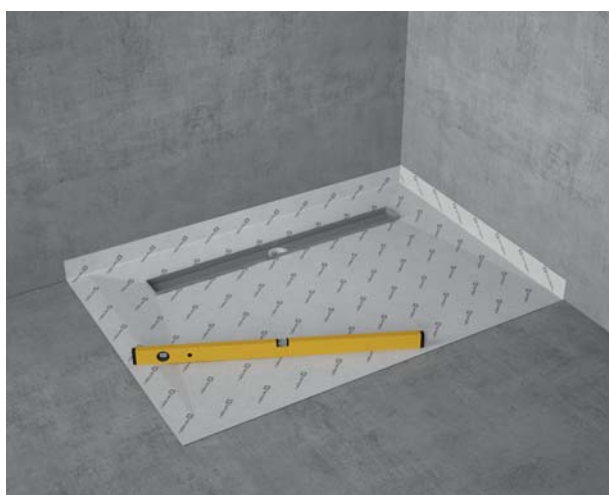

II. On a concrete base  
На основе из бетона

1



2

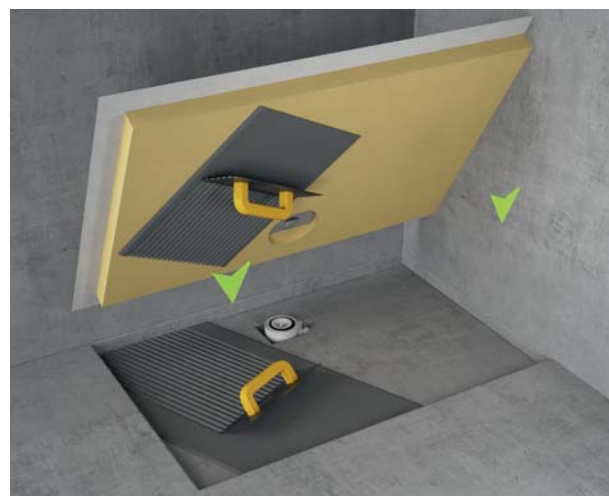

3





# Shower boards with a drain line Душевые плиты с линейным трапом

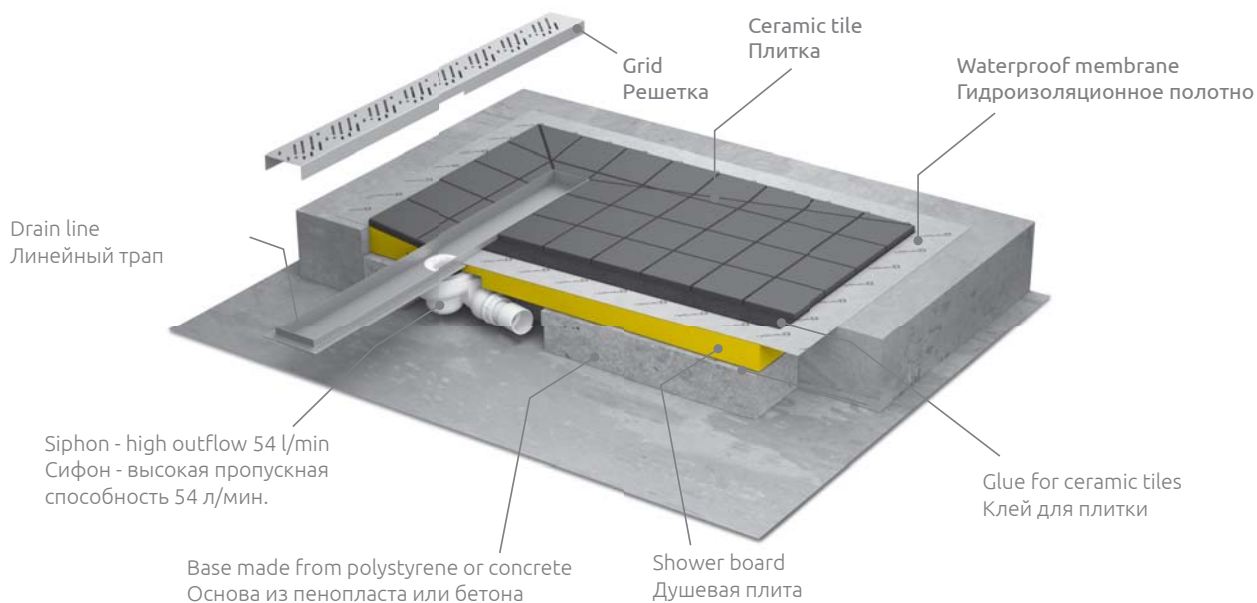

## GRID DESIGNS | ВАРИАНТЫ РЕШЕТОК

B – (For ceramic tiles. Для укладки керамической плитки.)



F – Flowers



Q – Quadro

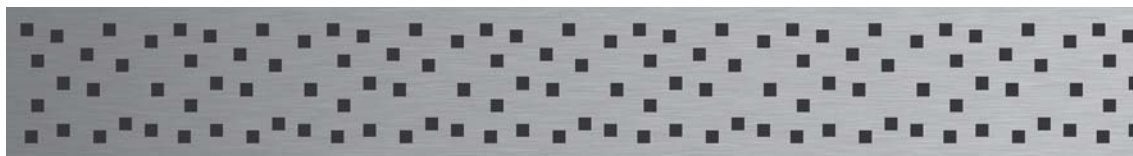

R – Rain

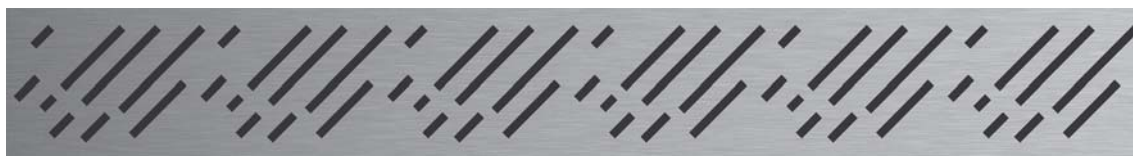

S – Steel



Please change letter „X” in the article number to an appropriate letter in order to choose the grid design.  
В номере артикула решетки букву „X” нужно заменить на букву, обозначающую вариант решетки.

Shower boards  
with a drain line  
Душевые плиты  
с линейным  
трапом



The disabled friendly  
Для инвалидов

**INNOVATIVE SOLUTION**

- 100% waterproof
- Quick and easy installation
- Specially shaped shower board for easy tiling

**УДАЛЕНИЕ ПРОБЛЕМ ПОЯВЛЯЮЩИХСЯ  
ПРИ МОНТАЖЕ ОБЫЧНОГО ТРАПА**

- 100 % гидроизоляции
- Быстрота и простота монтажа
- Обеспечение слива воды и правильной укладки плитки благодаря небольшому уклону к стоку

# Square shower boards with a drain line

## Квадратная душевая плита с линейным трапом

**RadaDrain**

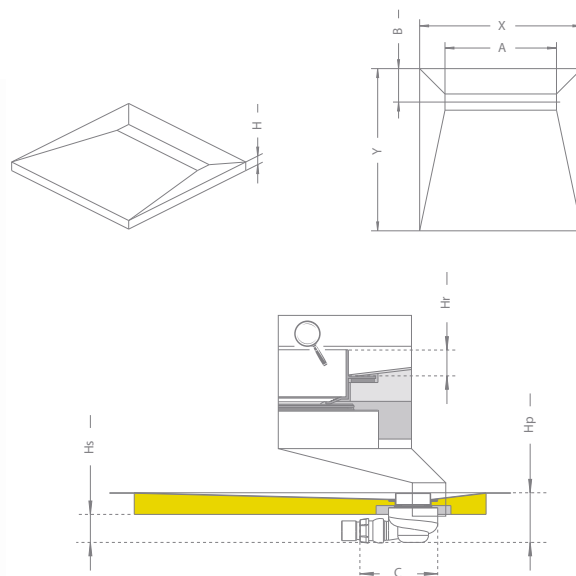

Square shower boards designed for ceramic tiles 8-12 mm thick

Квадратная душевая плита предназначенная для укладки плитки толщиной от 8 до 12 мм

When making an order please provide us with three article numbers, defining your choice of board size and grid design (siphon is the same for all shower boards with drain lines).

Заказывая плиту в нужном для Вас размере, нужно указать 3 номера артикулов, выбирая тем самым размер плиты и рисунок решетки (сифон одинаковый для всех плит с линейным трапом).

Shower board Art. No. № артикула плиты	Dimension* Размер*	Grid Art. No. № артикула решетки	Lenght of the drain line Длина линейного трапа	Siphon Art. No. № артикула сифона
5CL0808A	790×790	5R055X	550	5SL1
5CL0909A	890×890	5R065X	650	5SL1
5CL1010A	990×990	5R075X	750	5SL1
5CL1111A	1090×1090	5R085X	850	5SL1
5CL1212A	1190×1190	5R095X	950	5SL1

Art. No. № арт.	X	Y	H	A	B	Hr	Hs	Hp	C
5CL0808A	790	790	48	550	165	15	65	108	180
5CL0909A	890	890	48	650	165	15	65	108	180
5CL1010A	990	990	48	750	165	15	65	108	180
5CL1111A	1090	1090	48	850	165	15	65	108	180
5CL1212A	1190	1190	48	950	165	15	65	108	180

X – please change to appropriate design of grid: B – Basic (for ceramic tiles), F – Flowers, Q – Quadro, R – Rain, S – Steel.

X – нужно заменить символом рисунка решетки: B – Basic (для укладки керамической плитки), F – Flowers, Q – Quadro, R – Rain, S – Steel.

Square shower boards designed for ceramic tiles 5-7 mm thick\*\*

Квадратная душевая плита предназначенная для укладки плитки толщиной от 5 до 7 мм\*\*

When making an order please provide us with three article numbers, defining your choice of board size and grid design (siphon is the same for all shower boards with drain lines).

Заказывая плиту в нужном для Вас размере, нужно указать 3 номера артикулов, выбирая тем самым размер плиты и рисунок решетки (сифон одинаковый для всех плит с линейным трапом).

Shower board Art. No. № артикула плиты	Dimension* Размер*	Grid Art. No. № артикула решетки	Lenght of the drain line Длина линейного трапа	Siphon Art. No. № артикула сифона
5CL0808B	790×790	5R055X	550	5SL1
5CL0909B	890×890	5R065X	650	5SL1
5CL1010B	990×990	5R075X	750	5SL1
5CL1111B	1090×1090	5R085X	850	5SL1
5CL1212B	1190×1190	5R095X	950	5SL1

Art. No. № арт.	X	Y	H	A	B	Hr	Hs	Hp	C
5CL0808B	790	790	48	550	165	10	70	118	180
5CL0909B	890	890	48	650	165	10	70	118	180
5CL1010B	990	990	48	750	165	10	70	118	180
5CL1111B	1090	1090	48	850	165	10	70	118	180
5CL1212B	1190	1190	48	950	165	10	70	118	180

X – please change to appropriate design of grid: B – Basic (for ceramic tiles), F – Flowers, Q – Quadro, R – Rain, S – Steel.

X – нужно заменить символом рисунка решетки: B – Basic (для укладки керамической плитки), F – Flowers, Q – Quadro, R – Rain, S – Steel.

\* Check the methods for shower enclosure assembly.  
См. указания по установке кабин.

\*\* till the stocks last  
до истощения запасов.

# Rectangular shower boards with a drain line on the longer side Прямоугольная душевая плита с линейным трапом с длинной стороны

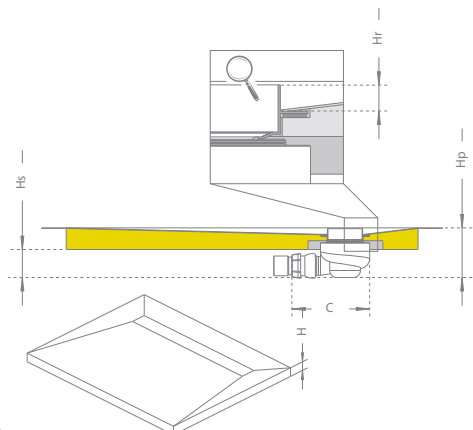
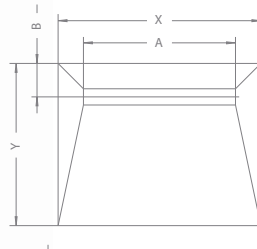

Rectangular shower boards designed for ceramic tiles 8-12 mm thick

Прямоугольная душевая плита предназначенная для укладки плитки толщиной от 8 до 12 мм

When making an order please provide us with three article numbers, defining your choice of board size and grid design (siphon is the same for all shower boards with drain lines).

Заказывая плиту в нужном для Вас размере, нужно указать 3 номера артикулов, выбирая тем самым размер плиты и рисунок решетки (сифон одинаковый для всех плит с линейным трапом).

Shower board Art. No. № артикула плиты	Dimension* Размер*	Grid Art. No. № артикула решетки	Length of the drain line Длина линейного трапа	Siphon Art. No. № артикула сифона
5DLA0908A	890×790	5R065X	650	5SL1
5DLA1008A	990×790	5R075X	750	5SL1
5DLA1009A	990×890	5R075X	750	5SL1
5DLA1108A	1090×790	5R085X	850	5SL1
5DLA1109A	1090×890	5R085X	850	5SL1
5DLA1208A	1190×790	5R095X	950	5SL1
5DLA1209A	1190×890	5R095X	950	5SL1
5DLA1408A	1390×790	5R115X	1150	5SL1
5DLA1409A	1390×890	5R115X	1150	5SL1
5DLA1608A	1590×790	5R115X	1150	5SL1
5DLA1609A	1590×890	5R115X	1150	5SL1
5DLA1708A	1690×790	5R115X	1150	5SL1
5DLA1709A	1690×890	5R115X	1150	5SL1

Art. No. № арт.	X	Y	H	A	B	Hr	Hs	Hp	C
5DLA0908A	890	790	48	650	165	15	65	108	180
5DLA1008A	990	790	48	750	165	15	65	108	180
5DLA1009A	990	890	48	750	165	15	65	108	180
5DLA1108A	1090	790	48	850	165	15	65	108	180
5DLA1109A	1090	890	48	850	165	15	65	108	180
5DLA1208A	1190	790	48	950	165	15	65	108	180
5DLA1209A	1190	890	48	950	165	15	65	108	180
5DLA1408A	1390	790	48	1150	165	15	65	108	180
5DLA1409A	1390	890	48	1150	165	15	65	108	180
5DLA1608A	1590	790	58	1150	165	15	65	108	180
5DLA1609A	1590	890	58	1150	165	15	65	108	180
5DLA1708A	1690	790	58	1150	165	15	65	108	180
5DLA1709A	1690	890	58	1150	165	15	65	108	180

X – please change to appropriate design of grid: B – Basic (for ceramic tiles), F – Flowers, Q – Quadro, R – Rain, S – Steel.

X – нужно заменить символом рисунка решетки: B – Basic (для укладки керамической плитки), F – Flowers, Q – Quadro, R – Rain, S – Steel.

Rectangular shower boards designed for ceramic tiles 5-7 mm thick\*\*

Прямоугольная душевая плита предназначенная для укладки плитки толщиной от 5 до 7 мм\*\*

When making an order please provide us with three article numbers, defining your choice of board size and grid design (siphon is the same for all shower boards with drain lines).

Заказывая плиту в нужном для Вас размере, нужно указать 3 номера артикулов, выбирая тем самым размер плиты и рисунок решетки (сифон одинаковый для всех плит с линейным трапом).

Shower board Art. No. № артикула плиты	Dimension* Размер*	Grid Art. No. № артикула решетки	Length of the drain line Длина линей- ного трапа	Siphon Art. No. № артикула сифона
5DLA0908B	890×790	5R065X	650	5SL1
5DLA1008B	990×790	5R075X	750	5SL1
5DLA1009B	990×890	5R075X	750	5SL1
5DLA1108B	1090×790	5R085X	850	5SL1
5DLA1109B	1090×890	5R085X	850	5SL1
5DLA1208B	1190×790	5R095X	950	5SL1
5DLA1209B	1190×890	5R095X	950	5SL1
5DLA1408B	1390×790	5R115X	1150	5SL1
5DLA1409B	1390×890	5R115X	1150	5SL1
5DLA1608B	1590×790	5R115X	1150	5SL1
5DLA1609B	1590×890	5R115X	1150	5SL1
5DLA1708B	1690×790	5R115X	1150	5SL1
5DLA1709B	1690×890	5R115X	1150	5SL1

Art. No. № арт.	X	Y	H	A	B	Hr	Hs	Hp	C
5DLA0908B	890	790	48	650	165	10	70	118	180
5DLA1008B	990	790	48	750	165	10	70	118	180
5DLA1009B	990	890	48	750	165	10	70	118	180
5DLA1108B	1090	790	48	850	165	10	70	118	180
5DLA1109B	1090	890	48	850	165	10	70	118	180
5DLA1208B	1190	790	48	950	165	10	70	118	180
5DLA1209B	1190	890	48	950	165	10	70	118	180
5DLA1408B	1390	790	48	1150	165	10	70	118	180
5DLA1409B	1390	890	48	1150	165	10	70	118	180
5DLA1608B	1590	790	58	1150	165	10	70	118	180
5DLA1609B	1590	890	58	1150	165	10	70	118	180
5DLA1708B	1690	790	58	1150	165	10	70	118	180
5DLA1709B	1690	890	58	1150	165	10	70	118	180

X – please change to appropriate design of grid: B – Basic (for ceramic tiles), F – Flowers, Q – Quadro, R – Rain, S – Steel.

X – нужно заменить символом рисунка решетки: B – Basic (для укладки керамической плитки), F – Flowers, Q – Quadro, R – Rain, S – Steel.

\* Check the methods for shower enclosure assembly.  
См. указания по установке кабин.

\*\* till the stocks last  
до исчерпания запасов.



# Rectangular shower boards with a drain line on the shorter side Прямоугольная душевая плита с линейным трапом с короткой стороны

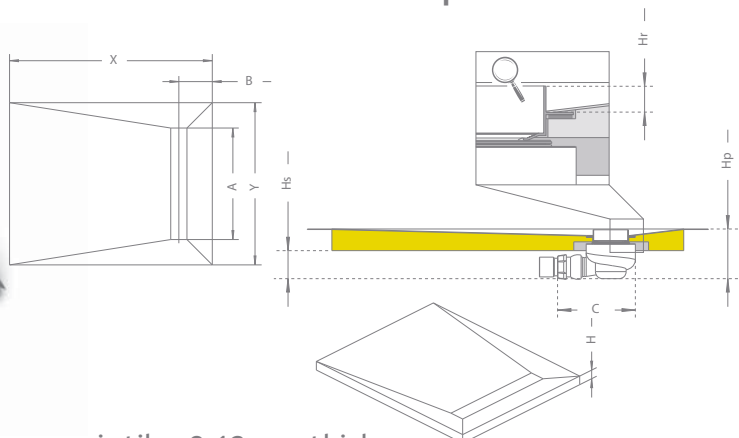

Rectangular shower boards designed for ceramic tiles 8-12 mm thick

Прямоугольная душевая плита предназначенная для укладки плитки толщиной от 8 до 12 мм

When making an order please provide us with three article numbers, defining your choice of board size and grid design (siphon is the same for all shower boards with drain lines).

Заказывая плиту в нужном для Вас размере, нужно указать 3 номера артикулов, выбирая тем самым размер плиты и рисунок решетки (сифон одинаковый для всех плит с линейным трапом).

Shower board Art. No. № артикула плиты	Dimension* Размер*	Grid Art. No. № артикула решетки	Length of the drain line Длина линейного трапа	Siphon Art. No. № артикула сифона
5DLB0908A	890×790	5R055X	550	5SL1
5DLB1008A	990×790	5R055X	550	5SL1
5DLB1009A	990×890	5R065X	650	5SL1
5DLB1108A	1090×790	5R055X	550	5SL1
5DLB1109A	1090×890	5R065X	650	5SL1
5DLB1208A	1190×790	5R055X	550	5SL1
5DLB1209A	1190×890	5R065X	650	5SL1

Art. No. № арт.	X	Y	H	A	B	Hr	Hs	Hp	C
5DLB0908A	890	790	48	550	165	15	65	108	180
5DLB1008A	990	790	48	550	165	15	65	108	180
5DLB1009A	990	890	48	650	165	15	65	108	180
5DLB1108A	1090	790	48	550	165	15	65	108	180
5DLB1109A	1090	890	48	650	165	15	65	108	180
5DLB1208A	1190	790	48	550	165	15	65	108	180
5DLB1209A	1190	890	48	650	165	15	65	108	180

X – please change to appropriate design of grid: B – Basic (for ceramic tiles), F – Flowers, Q – Quadro, R – Rain, S – Steel.

X – нужно заменить символом рисунка решетки: B – Basic (для укладки керамической плитки), F – Flowers, Q – Quadro, R – Rain, S – Steel.

Rectangular shower boards designed for ceramic tiles 5-7 mm thick\*\*

Прямоугольная душевая плита предназначенная для укладки плитки толщиной от 5 до 7 мм\*\*

When making an order please provide us with three article numbers, defining your choice of board size and grid design (siphon is the same for all shower boards with drain lines).

Заказывая плиту в нужном для Вас размере, нужно указать 3 номера артикулов, выбирая тем самым размер плиты и рисунок решетки (сифон одинаковый для всех плит с линейным трапом).

Shower board Art. No. № артикула плиты	Dimension* Размер*	Grid Art. No. № артикула решетки	Length of the drain line Длина линейного трапа	Siphon Art. No. № артикула сифона
5DLB0908B	890×790	5R055X	550	5SL1
5DLB1008B	990×790	5R055X	550	5SL1
5DLB1009B	990×890	5R065X	650	5SL1
5DLB1108B	1090×790	5R055X	550	5SL1
5DLB1109B	1090×890	5R065X	650	5SL1
5DLB1208B	1190×790	5R055X	550	5SL1
5DLB1209B	1190×890	5R065X	650	5SL1

Art. No. № арт.	X	Y	H	A	B	Hr	Hs	Hp	C
5DLB0908B	890	790	48	550	165	10	70	118	180
5DLB1008B	990	790	48	550	165	10	70	118	180
5DLB1009B	990	890	48	650	165	10	70	118	180
5DLB1108B	1090	790	48	550	165	10	70	118	180
5DLB1109B	1090	890	48	650	165	10	70	118	180
5DLB1208B	1190	790	48	550	165	10	70	118	180
5DLB1209B	1190	890	48	650	165	10	70	118	180

X – please change to appropriate design of grid: B – Basic (for ceramic tiles), F – Flowers, Q – Quadro, R – Rain, S – Steel.

X – нужно заменить символом рисунка решетки: B – Basic (для укладки керамической плитки), F – Flowers, Q – Quadro, R – Rain, S – Steel.

\* Check the methods for shower enclosure assembly.  
См. указания по установке кабин.

\*\* till the stocks last  
до исчерпания запасов.



Shower boards  
with a compact  
drain

Душевые плиты  
с компактным  
трапом



The disabled friendly  
Для инвалидов

### INNOVATIVE SOLUTION

- 100% waterproof
- Quick and easy installation
- Specially shaped shower board for easy tiling

### УДАЛЕНИЕ ПРОБЛЕМ ПОЯВЛЯЮЩИХСЯ ПРИ МОНТАЖЕ ОБЫЧНОГО ТРАПА

- 100 % гидроизоляции
- Быстрота и простота монтажа
- Обеспечение слива воды и правильной укладки плитки благодаря небольшому уклону к стоку



# Shower boards with a compact drain Душевые плиты с компактным трапом

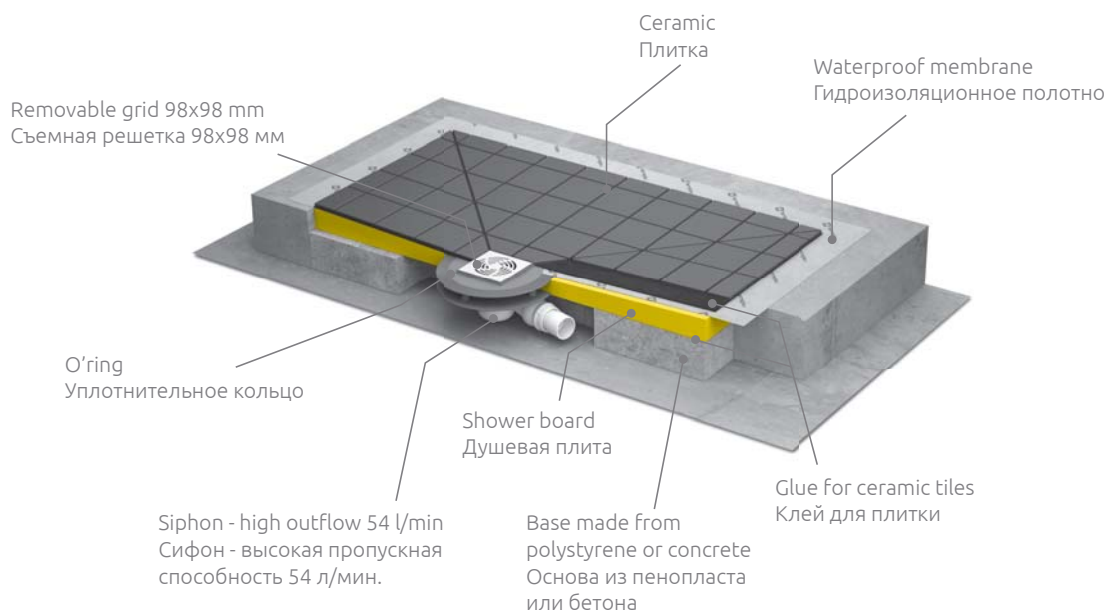

## Square shower boards with a compact drain Квадратная душевая плита с компактным трапом

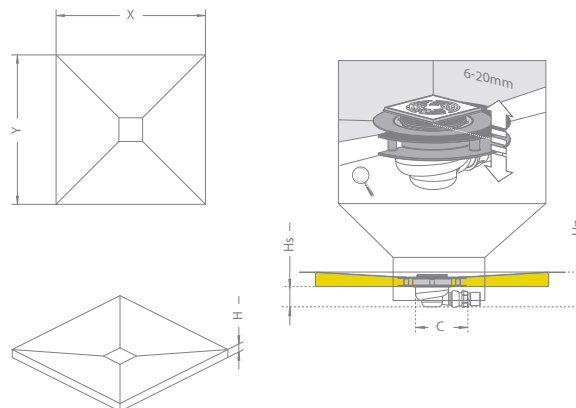
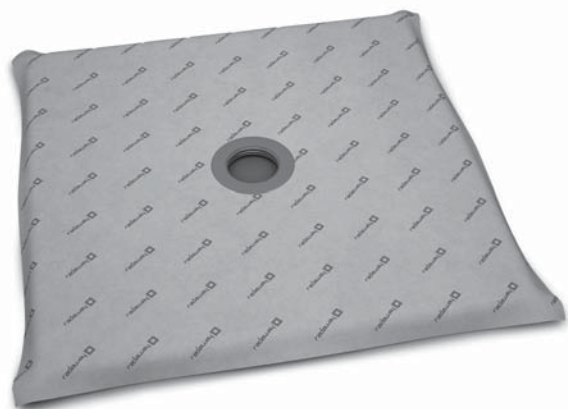

When making an order please provide us with three article numbers, defining your choice of board size (grid and siphon is the same for all shower boards).

Заказывая плиту в нужном для Вас размере, нужно указать 3 номера артикулов, выбирая тем самым размер плиты (рисунок решетки и сифон одинаковый для всех плит).

Shower board Art. No. № артикула плиты	Dimension* Размер*	Grid Art. No. № артикула решетки	Siphon Art. No. № артикула сифона
5CK0808	790x790	5K01	5SK1
5CK0909	890x890	5K01	5SK1
5CK1010	990x990	5K01	5SK1
5CK1111	1090x1090	5K01	5SK1
5CK1212	1190x1190	5K01	5SK1

Art. No. № арт.	X	Y	H	Hs	Hp	C
5CK0808	790	790	48	65	113	180
5CK0909	890	890	48	65	113	180
5CK1010	990	990	48	65	113	180
5CK1111	1090	1090	48	65	113	180
5CK1212	1190	1190	48	65	113	180

\* Check the methods for shower enclosure assembly.  
См. указания по установке кабин.

# Rectangular shower boards with a compact drain

## Прямоугольная душевая плита с компактным трапом

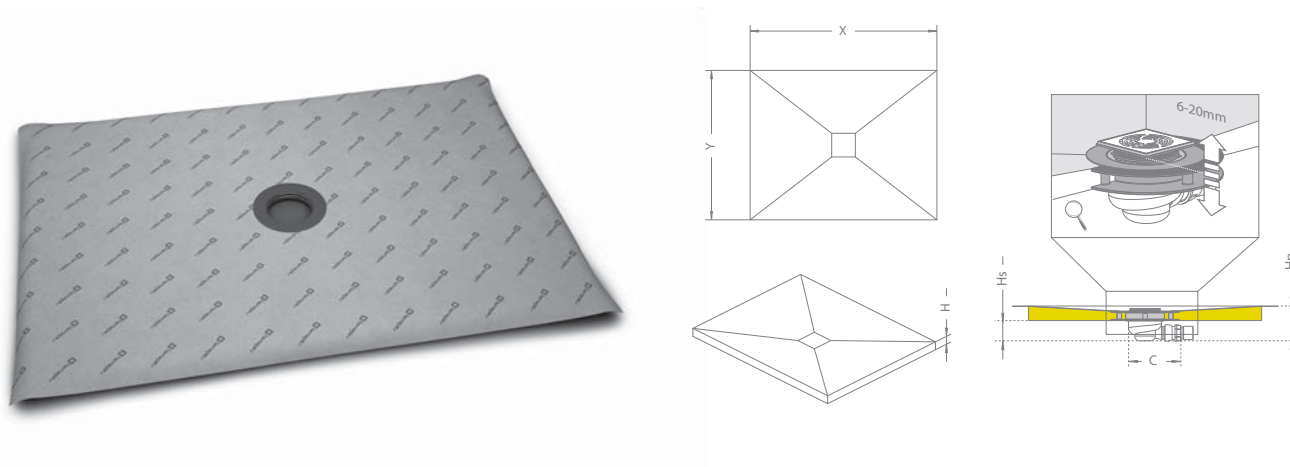

When making an order please provide us with three article numbers, defining your choice of board size (grid and siphon is the same for all shower boards).

Заказывая плиту в нужном для Вас размере, нужно указать 3 номера артикулов, выбирая тем самым размер плиты (рисунок решетки и сифон одинаковый для всех плит).

Shower board Art. No. № артикула плиты	Dimension* Размер*	Grid Art. No. № артикула решетки	Siphon Art. No. № артикула сифона
5DK0908	890×790	5K01	5SK1
5DK1008	990×790	5K01	5SK1
5DK1009	990×890	5K01	5SK1
5DK1108	1090×790	5K01	5SK1
5DK1109	1090×890	5K01	5SK1
5DK1208	1190×790	5K01	5SK1
5DK1209	1190×890	5K01	5SK1
5DK1408	1390×790	5K01	5SK1
5DK1409	1390×890	5K01	5SK1
5DK1608	1590×790	5K01	5SK1
5DK1609	1590×890	5K01	5SK1
5DK1708	1690×790	5K01	5SK1
5DK1709	1690×890	5K01	5SK1

Art. No. № арт.	X	Y	H	Hs	Hp	C
5DK0908	890	790	48	65	113	180
5DK1008	990	790	48	65	113	180
5DK1009	990	890	48	65	113	180
5DK1108	1090	790	48	65	113	180
5DK1109	1090	890	48	65	113	180
5DK1208	1190	790	48	65	113	180
5DK1209	1190	890	48	65	113	180
5DK1408	1390	790	48	65	113	180
5DK1409	1390	890	48	65	113	180
5DK1608	1590	790	58	68	126	180
5DK1609	1590	890	58	68	126	180
5DK1708	1690	790	58	68	126	180
5DK1709	1690	890	58	68	126	180

\* Check the methods for shower enclosure assembly.  
См. указания по установке кабин.

## Quadrant shower boards with a compact drain Полукруглая душевая плита с компактным трапом

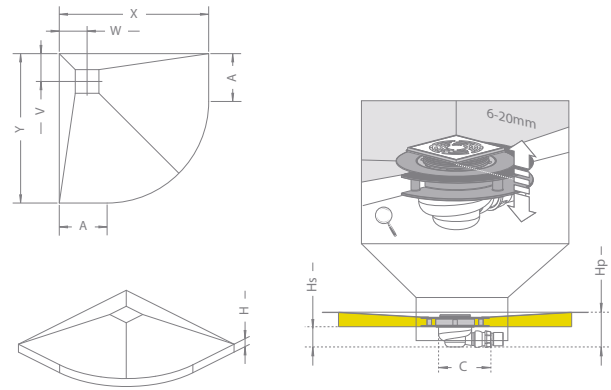

When making an order please provide us with three article numbers, defining your choice of board size (grid and siphon is the same for all shower boards).

Заказывая плиту в нужном для Вас размере, нужно указать 3 номера артикулов, выбирая тем самым размер плиты (рисунок решетки и сифон одинаковый для всех плит).

Shower board Art. No. № артикула плиты	Dimension* Размер*	Grid Art. No. № артикула решетки	Siphon Art. No. № артикула сифона
5AK0808	790×790	5K01	5SK1
5AK0909	890×890	5K01	5SK1
5AK1010	990×990	5K01	5SK1

Art. No. № арт.	X	Y	H	Hs	A	V	W	Hp	C
5AK0808	790	790	48	65	260	180	180	113	180
5AK0909	890	890	48	68	360	180	180	113	180
5AK1010	990	990	48	68	460	180	180	113	180

## Asymmetrical quadrant shower boards with a compact drain Асимметричная, полукруглая душевая плита с компактным трапом

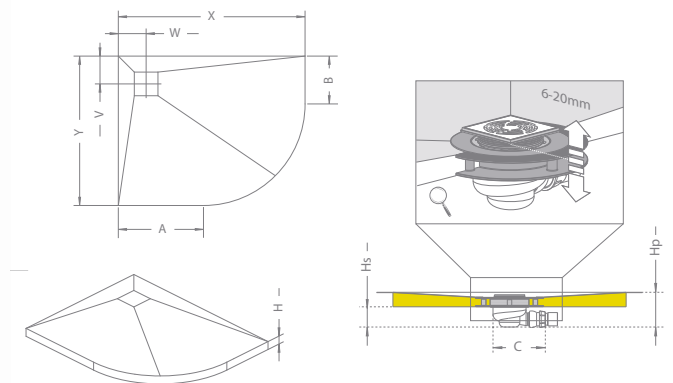

The drawing shows the left version  
На рисунке левая версия

When making an order please provide us with three article numbers, defining your choice of board size (grid and siphon is the same for all shower boards).

Заказывая плиту в нужном для Вас размере, нужно указать 3 номера артикулов, выбирая тем самым размер плиты (рисунок решетки и сифон одинаковый для всех плит).

Shower board Art. No. № артикула плиты	Dimension* Размер*	Grid Art. No. № артикула решетки	Siphon Art. No. № артикула сифона
5EK1008L	990×790L	5K01	5SK1
5EK1008R	990×790R	5K01	5SK1

Art. No. № арт.	X	Y	H	Hs	A	B	V	W	Hp	C
5EK1008L	990	790	48	65	460	260	180	180	113	180
5EK1008R	790	990	48	65	260	460	180	180	113	180

\* Check the methods for shower enclosure assembly.  
См. указания по установке кабин.

## Pentagonal, symmetric shower boards with compact drain 5-угольная, симметричная душевая плита с компактным трапом

New

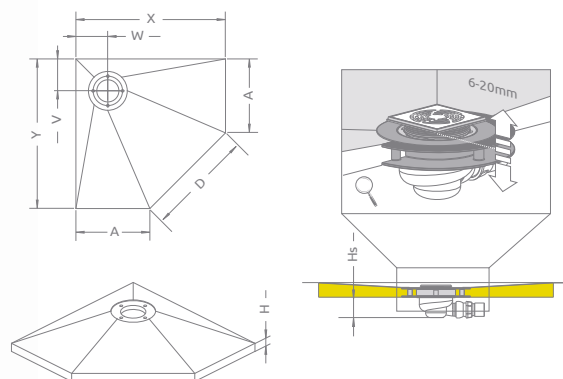

When making an order please provide us with three article numbers, defining your choice of board size (grid and siphon is the same for all shower boards).

Заказывая плиту в нужном для Вас размере, нужно указать 3 номера артикулов, выбирая тем самым размер плиты (рисунок решетки и сифон одинаковый для всех плит).

Shower board Art. No. № артикула плиты	Dimension* Размер*	Grid Art. No. № артикула решетки	Siphon Art. No. № артикула сифона
5PK0808	790x790	5K01	5SK1
5PK0909	890x890	5K01	5SK1
5PK1010	990x990	5K01	5SK1

Art. No. № арт.	X	Y	H	Hs	A	V	W
5PK0808	790	790	48	65	340	190	190
5PK0909	890	890	48	65	440	190	190
5PK1010	990	990	48	68	540	190	190

## Pentagonal, asymmetric shower boards with compact drain 5-угольная, асимметричная душевая плита с компактным трапом

New

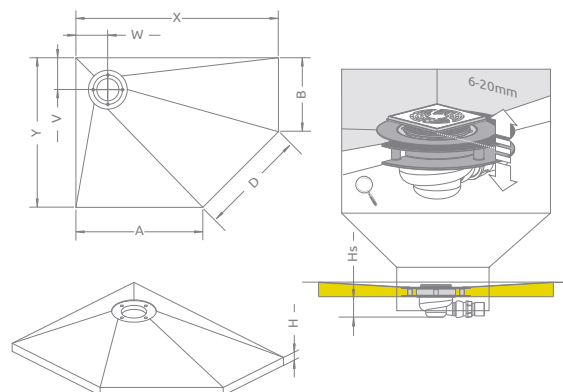

The drawing shows the left version  
На рисунке левая версия

When making an order please provide us with three article numbers, defining your choice of board size (grid and siphon is the same for all shower boards).

Заказывая плиту в нужном для Вас размере, нужно указать 3 номера артикулов, выбирая тем самым размер плиты (рисунок решетки и сифон одинаковый для всех плит).

Shower board Art. No. № артикула плиты	Dimension* Размер*	Grid Art. No. № артикула решетки	Siphon Art. No. № артикула сифона
5PK0908L	890x790	5K01	5SK1
5PK0908R	890x790	5K01	5SK1
5PK1008L	990x790	5K01	5SK1
5PK1008R	990x790	5K01	5SK1
5PK1009L	990x890	5K01	5SK1
5PK1009R	990x890	5K01	5SK1

Art. No. № арт.	X	Y	H	Hs	A	B	V	W
5PK0809	790	890	48	68	340	440	190	190
5PK0810	790	990	48	68	340	540	190	190
5PK0908	890	790	48	68	440	340	190	190
5PK0910	890	990	48	68	440	540	190	190
5PK1008	990	790	48	68	540	340	190	190
5PK1009	990	890	48	68	540	440	190	190

\* Check the methods for shower enclosure assembly.  
См. указания по установке кабин.



Drain lines  
Линейные  
трапы

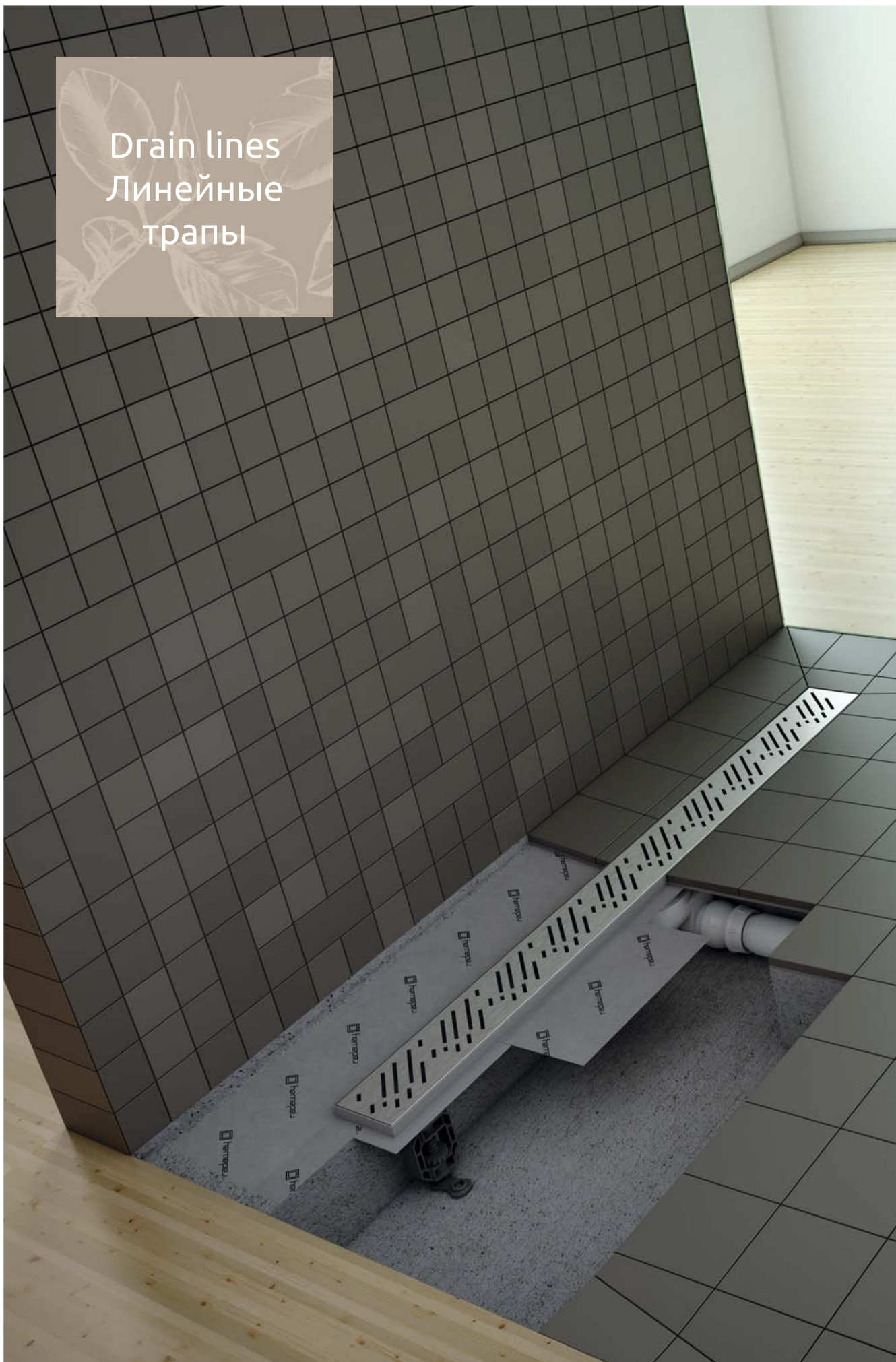

# Drain lines

## Линейные трапы

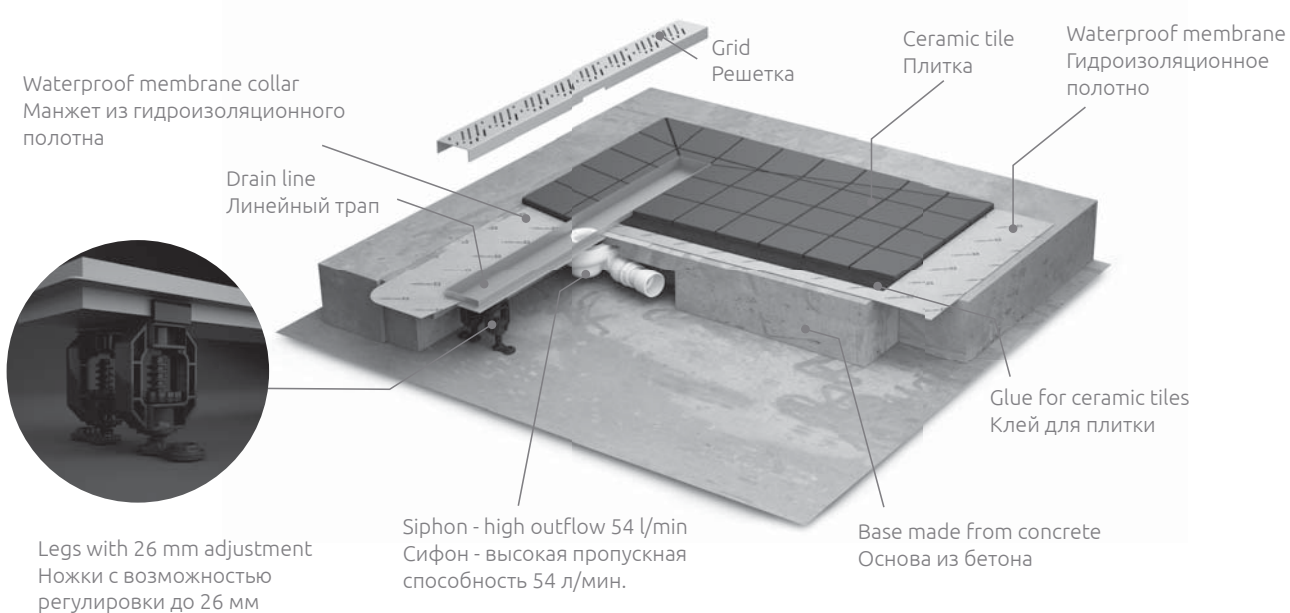

### GRID DESIGNS | ВАРИАНТЫ РЕШЕТОК

B – Basic (For ceramic tiles. Для укладки керамической плитки.)



F – Flowers



Q – Quadro



R – Rain

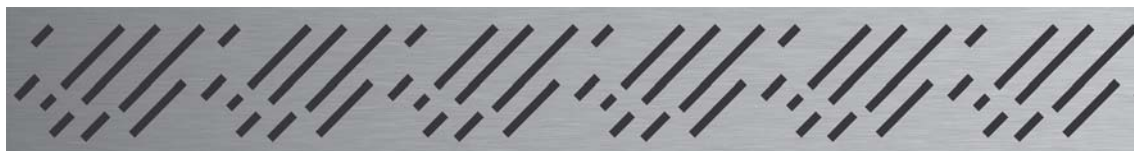

S – Steel



Please change letter „X” in the article number to appropriate letter marking design of grid.

В номере артикула решетки букву „X” нужно заменить на букву обозначающую вариант решетки.

## Drain lines | Линейные трапы

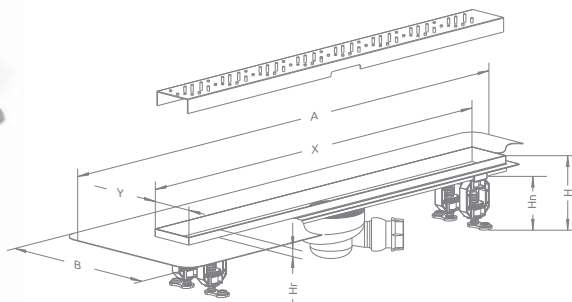
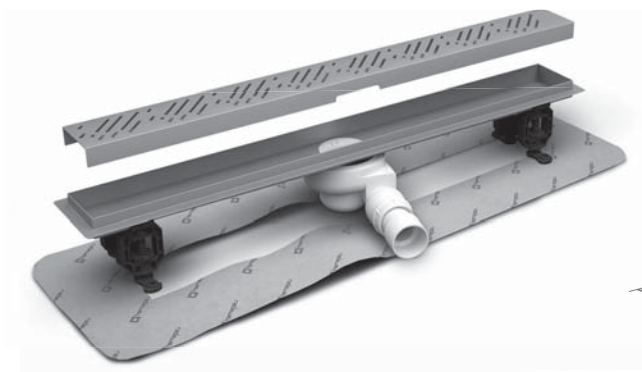

Drain lines designed for ceramic tiles 8-12 mm thick

Линейный трап предназначен для укладки плитки толщиной от 8 до 12 мм

Please specify the article numbers of a grid and drain line when making an order.

В заказе надо указать 2 номера артикулов: линейного трапа и решетки.

Drain line Art. No.   № арт. № артикула линейного трапа	Grid Art. No. № артикула решетки	Length of the drain line Duschrinellänge Длина линейного трапа
5L055A	5R055X	550
5L065A	5R065X	650
5L075A	5R075X	750
5L085A	5R085X	850
5L095A	5R095X	950
5L105A	5R105X	1050
5L115A	5R115X	1150

Art. No. № арт.	X	Y	A	B	Hn	Hr	H
5L055A	550	80	772	300	79-106	15	105-132
5L065A	650	80	872	300	79-106	15	105-132
5L075A	750	80	972	300	79-106	15	105-132
5L085A	850	80	1072	300	79-106	15	105-132
5L095A	950	80	1172	300	79-106	15	105-132
5L105A	1050	80	1272	300	79-106	15	105-132
5L115A	1150	80	1372	300	79-106	15	105-132

X – please change to appropriate design of grid: B – Basic (for ceramic tiles), F – Flowers, Q – Quadro, R – Rain, S – Steel.

X – нужно заменить символом рисунка решетки: B – Basic (для укладки керамической плитки), F – Flowers, Q – Quadro, R – Rain, S – Steel.

Drain lines designed for ceramic tiles 5-7 mm thick\*\*

Линейный трап предназначен для укладки плитки толщиной от 5 до 7 мм\*\*

Please specify the article numbers of a grid and drain line when making an order.

В заказе надо указать 2 номера артикулов: линейного трапа и решетки.

Drain line Art. No.   № арт. № артикула линейного трапа	Grid Art. No. № артикула решетки	Length of the drain line Duschrinellänge Длина линейного трапа
5L055B	5R055X	550
5L065B	5R065X	650
5L075B	5R075X	750
5L085B	5R085X	850
5L095B	5R095X	950
5L105B	5R105X	1050
5L115B	5R115X	1150

Art. No. № арт.	X	Y	A	B	Hn	Hr	H
5L055B	550	80	772	300	79-106	10	100-127
5L065B	650	80	872	300	79-106	10	100-127
5L075B	750	80	972	300	79-106	10	100-127
5L085B	850	80	1072	300	79-106	10	100-127
5L095B	950	80	1172	300	79-106	10	100-127
5L105B	1050	80	1272	300	79-106	10	100-127
5L115B	1150	80	1372	300	79-106	10	100-127

X – please change to appropriate design of grid: B – Basic (for ceramic tiles), F – Flowers, Q – Quadro, R – Rain, S – Steel.

X – нужно заменить символом рисунка решетки: B – Basic (для укладки керамической плитки), F – Flowers, Q – Quadro, R – Rain, S – Steel.

\*\* till the stocks last

до исчерпания запасов

# SLIM drain lines | Линейные трапы SLIM

New

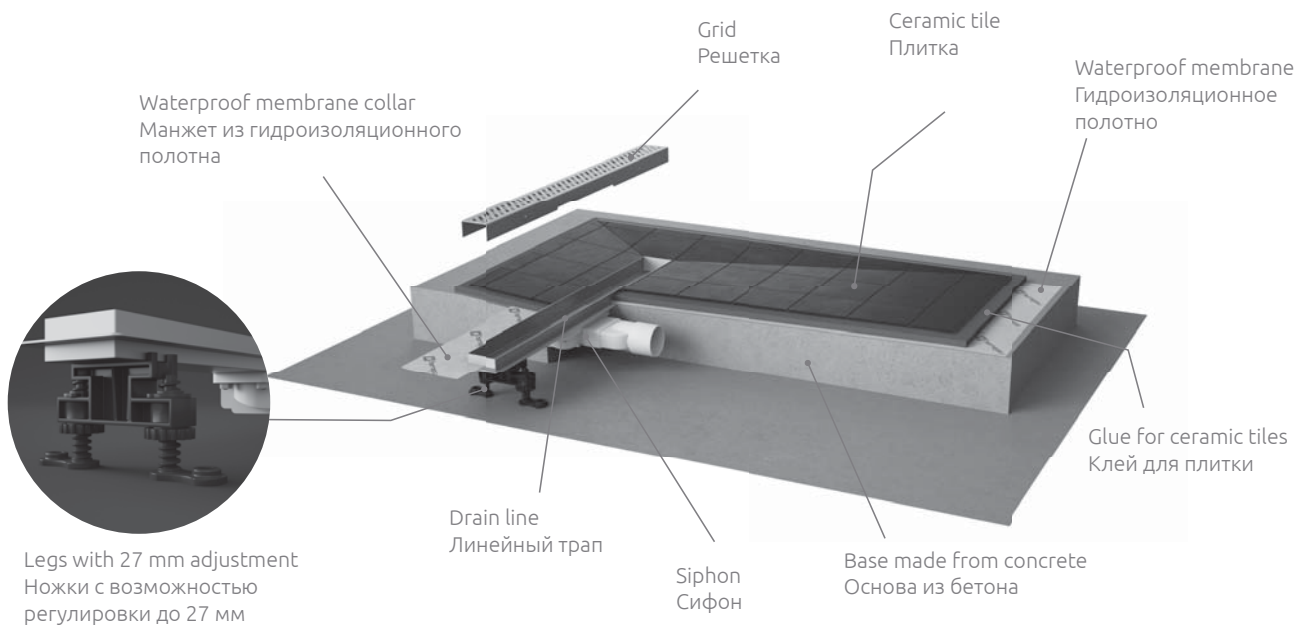

## GRID DESIGNS | ВАРИАНТЫ РЕШЕТОК

B – Basic (For ceramic tiles. Для укладки керамической плитки.)



R – Rain



S – Steel



GB – Glass Black, черное стекло



GW – Glass White, белое стекло





## SLIM drain lines | SLIM линейные трапы

New

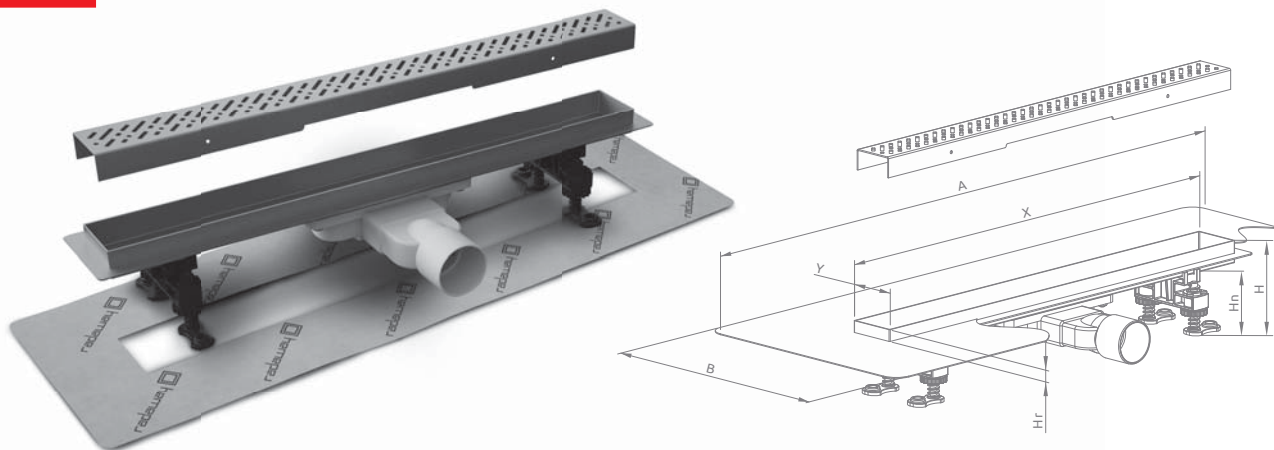

Drain lines designed for ceramic tiles 8-12 mm thick

Линейный трап предназначен для укладки плитки толщиной от 8 до 12 мм

Please specify the article numbers of a grid and drain line when making an order.

В заказе надо указать 2 номера артикулов: линейного трапа и решетки.

Drain line Art. No.   № арт. № артикула линейного трапа	Grid Art. No. № артикула решетки	Length of the drain line Duschrinne <span>­</span> länge Длина линейного трапа
5L055S	5R055SX	550
5L065S	5R065SX	650
5L075S	5R075SX	750
5L085S	5R085SX	850
5L095S	5R095SX	950

Art. No. № арт.	A	X	Y	B	Hn	Hr	H
5L055S	770	550	60	300	50-77	14	75-102
5L065S	870	650	60	300	50-77	14	75-102
5L075S	970	750	60	300	50-77	14	75-102
5L085S	1070	850	60	300	50-77	14	75-102
5L095S	1170	950	60	300	50-77	14	75-102

X – please change to appropriate design of grid: B – Basic (for ceramic tiles), R – Rain, S – Steel, GB – Glass Black, GW – Glass White.

X – нужно заменить символом рисунка решетки: B – Basic (для укладки керамической плитки), R – Rain, S – Steel, GB – черное стекло, GW – белое стекло.

## TURBOSOL

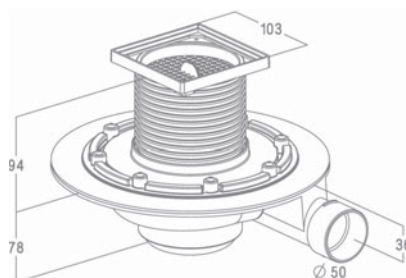
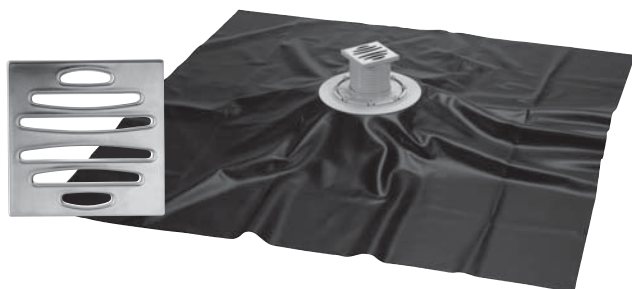

Compact floor drain with a PVC film 120 x 120 x 0,05 cm; outlet  $\varnothing$  50 mm; high flow rate trap (up to 56 l/min); decorative stainless steel grid 100 x 100 mm; flat – 78 mm.

Компактный душевой трап для монтажа в пол. Диаметр сливной трубы 50 мм. Скоростной слив 56 л/мин. Гидроизоляционная пленка из ПВХ 120 x 120 x 0,05 см. Декоративная решетка из нержавеющей стали, размер 10 x 10 см. Высота трапа 78 мм.





Shower enclosure Idea DWD mounted directly on the floor using a shower tray with a drain line and grid – Basic.  
Душевая дверь Idea DWD установлена на пол с душевой плитой и решеткой Basic.



Shower enclosure Fuente New DWJS mounted directly on the floor using a shower tray with a compact drain.  
Душевая дверь Fuente New DWJS установлена на пол с душевой плитой с компактным трапом.

# Waterproof membrane | Гидроизоляционное полотно

Waterproof membrane is made of polyethylene film coated on both sides with a special textile enhancing the bond between membrane and glue layer. The membrane is designed for use in wet zones in private and public facilities. It should be attached to the base with special glue, and then ceramic tiles are laid directly on it.

Advantages of the waterproof membrane:

- short installation time (tiles can be laid right after the membrane is glued)
- ensured waterproofing over the entire surface
- resistance to base cracking
- stable thickness of the sealing layer
- flexibility and resistance to putrefaction

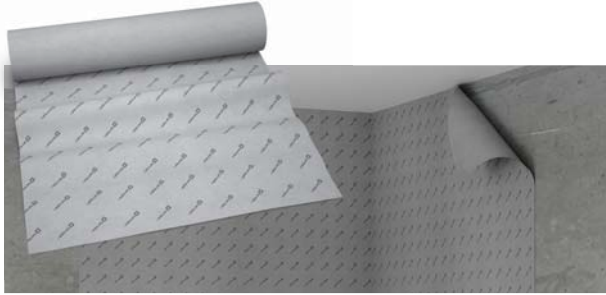

В дополнение к нашему ассортименту мы предлагаем гидроизоляционное полотно, изготовленное из ПЭ-пленки и покрыто с двух сторон полипропиленовым волокном. Гидроизоляция предназначена для применения в т.нз. «мокрых зонах» в частных объектах и объектах общественного пользования. Крепление к поверхности осуществляется посредством клея, и непосредственно на гидроизоляцию осуществляется кладка керамической плитки на плиточный клей

Преимущества уплотнительной гидроизоляции:

- возможность устройства слоя гидроизоляции в один прием, что сокращает время работ
- устойчива к растрескиванию пола
- однородная толщина слоя изоляции
- гарантированная гидроизоляция по всей площади поверхности
- возможность укладки плитки немедленно после посадки на клей уплотнительной гидроизоляции
- эластичность
- устойчивость к гниению

Art. No. № арт.	Width in m Ширина в м.	Lenght in m Длина в м.
5M1001	1	1
5M1015	1	15

## Other waterproof components Другие гидроизоляционные элементы

Waterproof components are made of thermoplastic elastomer coated on both sides with a special textile. This solution provides high flexibility and resistance to aggressive liquids. Waterproof components effectively protect corners, edges, base crackings, installing pipes passages creating elastic and durable connection.

Advantages:

- can be used with every ceramic tiles installation system
- provide reliable waterproof protection of corner fugues in wet zones
- create elastic and durable connection

Эти элементы сделаны из термопластического эластомера покрытого с двух сторон полипропиленовым волокном. Благодаря этому характеризуются высокой эластичностью и устойчивостью к агрессивному влиянию влаги, кислот и щелочей. Эффективно предохраняет от влаги углы, края, трещины в полу, проходы инсталляционных труб, создавая эластичные и прочные соединения.

Преимущества:

- можно использовать с любой системой укладки плитки
- герметизируют углы в мокрых помещениях
- создают эластичные и прочные соединения

### Waterproof tape | Гидроизоляционная лента

Art. No.   № арт.	Width in m   Ширина в м.	Lenght in m   Длина в м.	Unit of measure   Единица измерения
5TU01	12	100	1 m   пог. м.
5TU10	12	1000	10 m   пог. м.
5TU50	12	5000	50 m   пог. м.



### Sealing corner - inside | Гидроизоляционный внутренний уголок

Art. No.   № арт.	Height in corner   Высота в углу	Lenght of sides   Длина боков	Unit of measure   Единица измерения
5NW01	60	120	1 pc   шт.
5NW10	60	120	10 pc   шт.

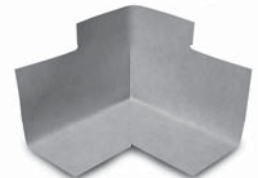

### Sealing corner - outside | Гидроизоляционный наружный уголок

Art. No.   № арт.	Height in corner   Высота в углу	Lenght of sides   Длина боков	Unit of measure   Единица измерения
5NZ01	60	105	1 pc   шт.
5NZ10	60	105	10 pc   шт.



### Flexible wall piping collar for pipes Ø10-24 mm

#### Эластичный гидроизоляционный манжет для труб Ø10-24 мм

Art. No.   № арт.	Diameter of collar Диаметр манжета	Diameter of flexible zone Диаметр эластичной зоны	Diameter of hole Диаметр отверстия	Unit of measure   Единица измерения
5KUE01	100	35	8	1 pc   шт.
5KUE10	100	35	8	10 pc   шт.



# ORDER FORM FOR TAILOR-MADE SHOWER BOARDS БЛАНК ЗАКАЗА НЕСТАНДАРТНЫХ ПЛИТ



## A SHOWER BOARD WITH A DRAIN LINE ДУШЕВАЯ ПЛИТА С ЛИНЕЙНЫМ ТРАПОМ

### Type of the drain | Тип трапа

- B – Basic
- F – Flowers
- Q – Quadro
- R – Rain
- S – Steel

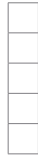

### Grid | Решетка

- Tiles' thickness 8-12 mm  
Толщина плитки от 8 до 12 мм
- Tiles' thickness 5-7 mm  
Толщина плитки от 5 до 7 мм



### Siphon / Сифон: SSL1

Dimension X Размер X [mm   мм]	Dimension Y Размер Y [mm   мм]	Dimension A Размер A [mm   мм]	Dimension B Размер B [mm   мм]
..... (790-2000)	..... (690-1400)	550 (X = 790-2000)	..... (min. 125 mm) (мин. 125 мм) (standard / стандарт 165)
		650 (X = 890-2000)	
		750 (X = 990-2000)	
		850 (X = 1090-2000)	
		950 (X = 1190-2000)	
		1050 (X = 1290-2000)	
		1150 (X = 1390-2000)	

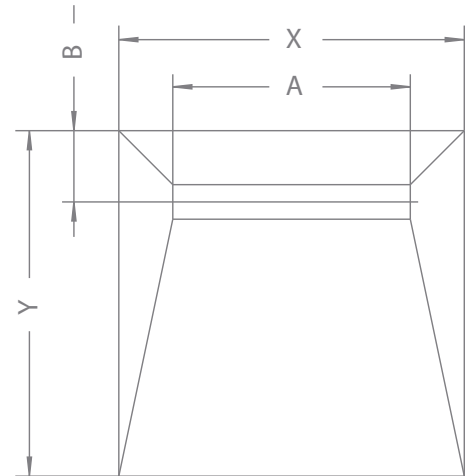

## A SHOWER BOARD WITH COMPACT DRAIN ДУШЕВАЯ ПЛИТА С КОМПАКТНЫМ ТРАПОМ

### Siphon | Сифон: 5SK1, Grid | Решетка: 5K01

Dimension X Размер X [mm   мм]	Dimension Y Размер Y [mm   мм]	Dimension V Размер V [mm   мм]	Dimension W Размер W [mm   мм]	Dimension C1 Размер C1 [mm   мм]	Dimension C2 Размер C2 [mm   мм]
..... (500-2000)	..... (500-1400)	.....	.....	.....	.....

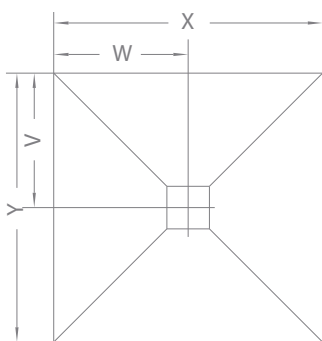

Variant A  
Вариант А

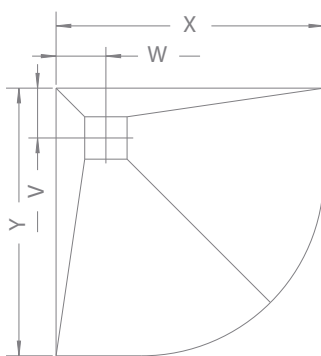

Variant B  
Вариант В

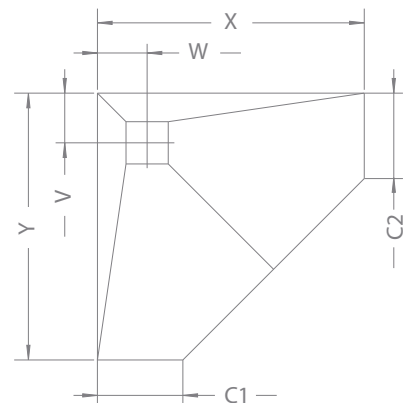

Variant C  
Вариант С

Lead time is confirmed individually.

Срок изготовления нестандартных душевых плит подтверждается индивидуально.

# ORDER FORM FOR TOWEL HANGER: БЛАНК ЗАКАЗА ДЕРЖАТЕЛЯ ДЛЯ ПОЛОТЕНЕЦ



## EXPLANATORY DRAWINGS ЧЕРТЕЖИ

### WRG

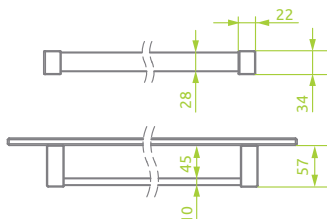

**WRG – VERSION  
OF THE WALL LEFT**  
**WRG – К СТЕКЛУ**  
**– ЛЕВЫЙ ВАРИАНТ**

**WRG – VERSION  
OF THE WALL RIGHT**  
**WRG – К СТЕКЛУ**  
**– ПРАВЫЙ ВАРИАНТ**

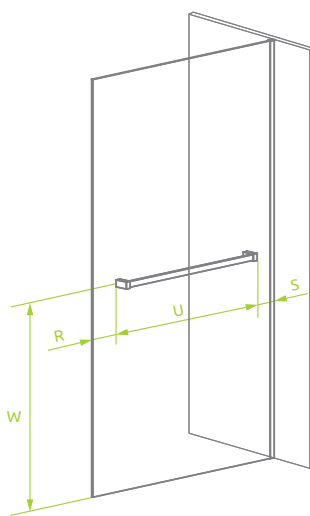
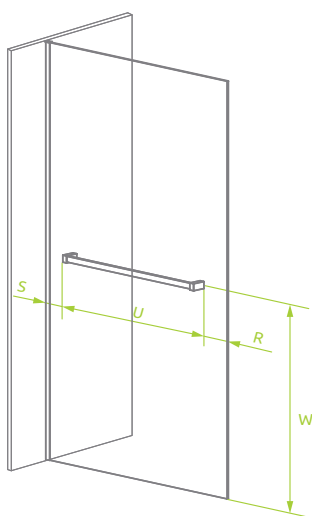

### WRW-L

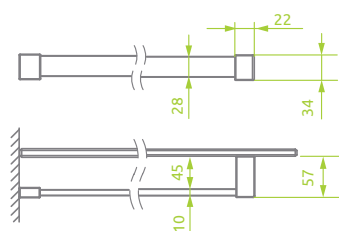

### WRW-R

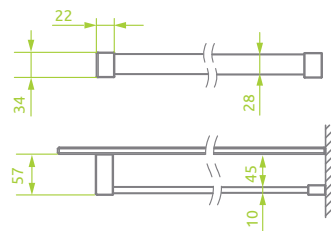

### WRW - L

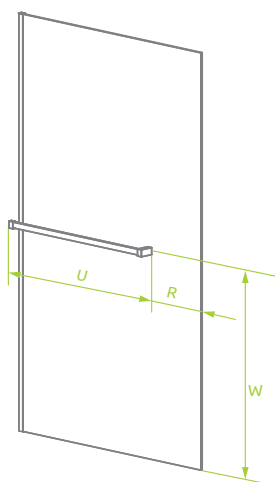

### WRW - R

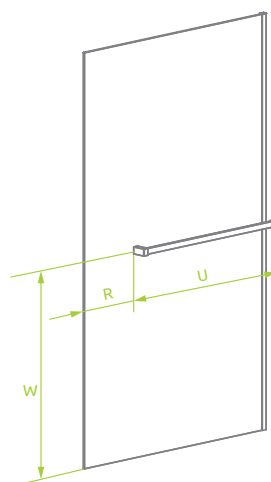

THE HANGER SHALL BE MOUNTED ON:  
ДЕРЖАТЕЛЬ ДЛЯ КАБИНЫ:

(index number | № арт. кабины)

### Version of the shower enclosure: Сторона кабины:

Left | Левая

Right | Правая

Symmetrical | Симметричная

### Location of the hanger: Место монтажа держателя:

NOTE – it is not possible to mount the hanger on the door.  
ВНИМАНИЕ: держатель не допустимо монтировать  
внутри кабины также на створке двери.

Sidewall | Боковая стенка

Front wall | Пристенок двери

Other | Другое место \_\_\_\_\_

### Version of the hanger: Вариант держателя:

WRG

WRW-L

WRW-R

### Location - height Положение - высота

Centered in relation to the shower enclosure height  
По центру (половина высоты изделия)

In the axis of the door handle  
На высоте дверной ручки

Other- dimension "W" | Другая высота "W": \_\_\_\_\_

### Location – width Положение - ширина

Width- dimension "U" | Ширина - размер "U" \_\_\_\_\_

(300 mm - 1000 mm)

Centered in relation to the shower enclosure width  
По центру (относительно ширины изделия)

Other- dimension  
Другой размер  R  S   
(delete as appropriate) (выбрать только один) (min. 50 mm)

### Profile colour | Цвет профиля

Chrome (standard) | Хром (стандарт)

Chrome+ (upcharge) | Chrome+ (наценка)





# Shower enclosures | душевые кабины

## Walk-in | Кабины типа свободный вход



Modo New I  
Euphoria Walk-in I



Modo New II  
Euphoria Walk-in II  
Euphoria Walk-in V

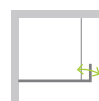

Arta Wak-in  
Eos II Walk-in



Modo New III  
Euphoria Walk-in III



Euphoria Walk-in IV

## Quadrant | Полукруглые



Eos PDD



Eos II PDD



Euphoria PDD  
Fuenta New PDD  
Essenza New PDD  
Almatea PDD  
Torrenta PDD



Almatea PDJ  
Torrenta PDJ



Premium Plus A  
Premium Plus E  
Premium Plus A/E 1700  
Premium A  
Classic A

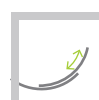

Premium Plus B

## L-shape | Г-образные



Arta KDJ I  
Eos KDJ



Arta KDJ II  
Eos II KDJ



Euphoria KDJ  
Fuenta New KDJ  
Essenza New KDJ  
Almatea KDJ  
Torrenta KDJ

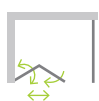

Arta KDJ B  
Fuenta New KDJ B  
Essenza KDJ B  
Eos KDJ B



Carena KDJ



Arta KDS I  
Eos KDS

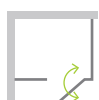

Arta KDS II  
Eos II KDS

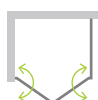

Arta DWD+S  
Eos II DWD+S

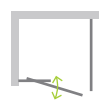

Twist DW+S

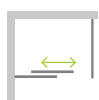

Espera KDJ  
Idea KDJ  
Premium Plus DW+S

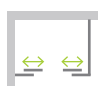

Premium Plus DWD+S



Evo DW+S

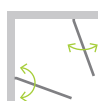

Arta KDD I  
Eos KDD I



Arta KDD II  
Eos KDD II



Euphoria KDD  
Fuenta New KDD  
Essenza New KDD  
Almatea KDD  
Torrenta KDD

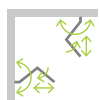

Arta KDD B  
Essenza New KDD B  
Fuenta New KDD B  
Eos KDD B



Espera KDD  
Idea KDD  
Premium Plus C  
Premium Plus c 1700  
Classic C

## U-shape | Полукруглые пристенные



Almatea P



Premium Plus P

## Pentagonal | Пятиугольные



Essenza New PTJ

## Wall-adjacent rectangular enclosures | Прямоугольные пристенные кабины



Euphoria KDJ+S  
Fuenta New KDJ+S  
Essenza New KDJ+S  
Almatea KDJ+S



Euphoria KDJP



Arta DWD+2S  
Eos II DWD+2S

## SHOWER DOORS ADJUSTMENT RANGE

## ДИАПАЗОН РЕГУЛИРОВКИ СТАНДАРТНЫХ ДВЕРЕЙ В НИШУ

	700	750	800	850	900	950	1000	1050	1100
Arta DWJ I	693-708		793-808		893-908		993-1008		
Arta DWJ II					892-910		992-1010		1092-1110
Arta DWS							990-1006		1090-1106
Arta DWJS									
Arta DWB					892-906		992-1006		
Arta DWD			795-807	845-857	895-907	945-957	995-1007	1045-1057	1095-1107
Euphoria DWJ			794-812		894-912		994-1012		1094-1112
Espera DWJ							990-1010		1090-1110
Espera DWJ Mirror							990-1010		
Espera DWD									
Idea DWJ							987-1012		1087-1112
Idea DWD									
Fuenta New DWJ			790-813		890-913		990-1013		1090-1113
Fuenta New DWJS									1085-1115
Fuenta New DWB			790-808		890-908		990-1008		
Essenza New DWJ			790-813		890-913		990-1013		1090-1113
Essenza New DWJS									1085-1115
Essenza New DWB			790-808		890-908		990-1008		
Carena DWJ					893-905		993-1005		1093-1105
Carena DWB	693-705		793-805		893-905				
Eos DWJ	690-710		790-810		890-910		990-1010		
Eos DWS							992-1008		1092-1108
Eos DWB	690-710		790-810		890-910				
Eos DWD	690-710		790-810		890-910		990-1010		
Eos II DWJ			790-810		890-910		990-1010		1090-1110
Eos II DWJS									
Eos II DWD									
Almatea DWJ			790-810		890-910		990-1010		1090-1110
Torrenta DWJ			790-810		890-910		990-1010		1090-1110
Torrenta DWJS									
Evo DW		720-760	770-810	820-860	870-910	920-960	970-1010	1020-1060	1070-1110
Twist DW	685-710		785-810		885-910		985-1010		
Premium Plus DWJ							972-1015		1072-1115
Premium Plus DWD									

	1150	1200	1300	1400	1500	1600	1700	1800	1900	2000
Arta DWJ I										
Arta DWJ II		1192-1210	1292-1310	1392-1410						
Arta DWS		1190-1206	1290-1306	1390-1406						
Arta DWJS			1290-1310	1390-1410	1490-1510					
Arta DWB										
Arta DWD	1145-1157	1195-1207								
Euphoria DWJ		1194-1212	1294-1312							
Espera DWJ		1190-1210		1390-1410		1590-1610				
Espera DWJ Mirror		1190-1210		1390-1410						
Espera DWD				1390-1410		1590-1610		1790-1810		
Idea DWJ		1187-1212	1287-1312	1387-1412	1487-1512	1587-1612				
Idea DWD				1385-1415	1485-1515	1585-1615	1685-1715	1785-1815	1885-1915	1985-2015
Fuente New DWJ		1190-1213	1290-1313							
Fuente New DWJS		1185-1215	1285-1315	1385-1415						
Fuente New DWB										
Essenza New DWJ		1190-1213	1290-1313							
Essenza New DWJS		1185-1215	1285-1315	1385-1415						
Essenza New DWB										
Carena DWJ		1193-1205								
Carena DWB										
Eos DWJ										
Eos DWS		1192-1208		1392-1408						
Eos DWB										
Eos DWD		1190-1210								
Eos II DWJ		1190-1210								
Eos II DWJS		1190-1210	1290-1310	1390-1410						
Eos II DWD			1290-1310	1390-1410	1490-1510	1590-1610	1690-1710	1790-1810	1890-1910	1990-2010
Almatea DWJ		1190-1210	1290-1310							
Torrenta DWJ		1190-1210								
Torrenta DWJS				1390-1410	1490-1510	1590-1610	1690-1710	1790-1810	1890-1910	1990-2010
Evo DW		1170-1210								
Twist DW										
Premium Plus DWJ		1172-1215	1272-1315	1372-1415	1472-1515					
Premium Plus DWD				1372-1415	1472-1515	1572-1615		1772-1815		

# Square and rectangular shower trays

## Квадратные и прямоугольные поддоны

A2 A1	80	90	100	110	120	130	140	150	160
70		Doros Plus F, Doros F, Doros F Compact	Doros Plus F, Doros F, Doros F Compact		Doros Plus F, Doros F, Doros F Compact				
75	Delos D, Delos D with panel	Delos D, Delos D with panel	Delos D, Delos D with panel						
80	Zantos C, Doros Plus C, Doros C, Doros C Compact, Delos C, Delos C with panel, Argos C, Argos C with panel, Rodos C, Korfu C, Siros C, Siros C Compact, Naxos C	Giaros D, Doros Plus D, Doros D, Doros D Compact, Argos D, Argos D with panel, Laros D Compact	Giaros D, Doros Plus D, Doros D, Doros D Compact, Argos D, Argos D with panel, Laros D Compact, Zantos F, Doros Plus F, Doros F, Doros F Compact	Giaros D, Doros Plus D, Doros D, Doros D Compact	Giaros D, Doros Plus D, Doros D, Doros D Compact, Argos D, Argos D with panel, Laros D Compact, Zantos F, Doros Plus F, Doros F, Doros F Compact		Doros Plus F, Doros F, Doros F Compact		
90		Zantos C, Giaros C, Doros Plus C, Doros C, Doros C Compact, Delos C, Delos C with panel, Argos C, Argos C with panel, Rodos C, Korfu C, Siros C, Siros C Compact, Naxos C	Giaros D, Doros Plus D, Doros D, Doros D Compact, Argos D, Argos D with panel, Laros D Compact, Zantos F	Giaros D, Doros Plus D, Doros D, Doros D Compact, Argos D, Argos D with panel	Giaros D, Doros Plus D, Doros D, Doros D Compact, Argos D, Argos D with panel, Laros D Compact, Zantos F, Doros Plus F, Doros F, Doros F Compact	Doros Plus D, Doros D, Doros D Compact	Giaros D, Argos D, Argos D with panel	Argos D, Argos D with panel	Argos D, Argos D with panel
100			Giaros C, Doros Plus C, Doros C, Doros C Compact, Delos C, Delos C with panel, Argos C, Argos C with panel		Giaros D, Doros Plus D, Doros D, Doros D Compact				

# Quadrant shower trays - symmetric and asymmetric

## Поддоны полукруглые - симметричные и асимметричные

A2 A1	80	85	90	100	120
80	Delos A, Patmos A, Patmos A Compact, Rodos A Compact, Samos A, Indos A, Korfu A, Siros A, Siros A Compact, Naxos A		Delos E, Siros E Compact	Patmos E, Laros E Compact, Korfu E, Tasos E	
85		Delos A, Laros A Compact			
90	Delos E, Siros E Compact		Zantos A, Giaros A, Argos A, Delos A, Patmos A, Patmos A Compact, Rodos A Compact, Samos A, Indos A, Korfu A, Siros A, Siros A Compact, Naxos A		Patmos E, Korfu E
100	Patmos E, Laros E Compact, Korfu E, Tasos E			Delos A, Patmos A	
120			Patmos E, Korfu E		

							
<b>Shower trays</b> <b>Виды поддонов</b>	<b>Quadrant</b> Полукруглые	<b>Quadrant-B type</b> Полукруглые типа В	<b>Asymmetric quadrant shower trays</b> Асимметричные полукруглые	<b>U-shape</b> Полукруглые пристенные	<b>Square</b> Квадратные	<b>Rectangular</b> Прямоугольные	<b>Pentagonal</b> Пятиугольные
page   страница							
Acrylic shower trays Акриловые поддоны	369-371	372	373	374	375-378	379-382	383
Acrylic shower trays on a polystyrene base Поддоны на базе из пенопласта	371-372		374		378-379		
Flat shower trays with polyurethane base Поддоны с заполнением			374		375	379 382	382
Liquid marble shower trays Поддоны из литьевого камня	369				375	379 381	



**BY ЧТУП «РАДАБЕЛ»**  
Ул. Володько д. 24А, комн. 314  
220007 Минск  
Тел./факс: +375 (17) 228 61 05  
e-mail: radabel2010@mail.ru  
[www.radaway.by](http://www.radaway.by)

**CZ SANIMAT s.r.o.**  
Karlov 2091  
594 01 Velké Meziříčí  
Tel.: +420 561 110 443  
GSM: +420 737 288 629, 734 755 422  
Fax: +420 561 110 418  
e-mail: radaway@sanimat.cz  
[www.radaway.cz](http://www.radaway.cz)

**HU MÉTA HUNGARY KFT.**  
6000 Kecskemét, Matkói út. 16.  
Tel.: +36 76 441 170,  
Fax: +36 76 540 255  
e-mail: info@radaway.hu  
[www.radaway.hu](http://www.radaway.hu)

**KZ TOO «SANSTORE»**  
050006, Республика Казахстан  
г. Алматы, мкр. Калкаман-2  
ул. Талжанова, д. 54  
тел: +7 727 243 51 56  
info@sanstore.kz  
[www.radaway.kz](http://www.radaway.kz)

**KZ TOO «SANSTORE-PRO»**  
010008, Республика Казахстан  
г. Астана, район Алматы  
ул. Пушкина, д. 55/3, офис 207  
тел: +7 777 007 55 44  
+7 701 20 60 701  
maxim.venikov@sanstore.kz  
[www.radaway.kz](http://www.radaway.kz)

**LV SIA "ARTTEK BALTIA"**  
Vestienas 2B, Riga, Latvia, LV 1035  
Tāl. +371 261 84640  
e-mail: radaway@arttek.lv

**LT UAB Praimas**  
Žirmūnų 70  
LT-09124 Vilnius, Lithuania  
Tel.: +370 607 70006  
E-mail: info@praimas.lt  
[www.radaway.lt](http://www.radaway.lt)

**MD SRL „OMTEK”**  
MD 2025 mun. Chisînişu,  
str. Acad. N. Gheorghiu 44/3  
tel. +373 22 238 238  
tel./fax +373 22 237 721  
GSM: 068799100, 060130708  
e-mail: radawaymd@mail.ru  
[www.radaway.md](http://www.radaway.md)

**RO RADAWAY ROMANIA**  
str. DN CB nr. 45, 77105, Glina  
judetul Ilfov, Romania  
Tel: +40 21 4670335  
Fax: +40 21 4670336  
e-mail: office@radaway-romania.ro  
[www.radaway-romania.ro](http://www.radaway-romania.ro)

**RU ООО «АкваСан-Трейд»**  
125130 Москва  
ул. Нарвская д.2 стр.1,  
e-mail: info@aquasantrade.ru  
Тел. (офис):  
тел. +7 (495) 226-26-26  
e-mail: servis@aquasantrade.ru  
[www.radaway.ru](http://www.radaway.ru)  
[www.aquasantrade.ru](http://www.aquasantrade.ru)

**SK HIDROTREND S.R.O.**  
Novozámocká 58/A, 949 05 Nitra  
tel 037/651 6868  
Mobil: +421 903 535 145  
fax 037/658 0570  
e-mail: info@hidrotrend.sk  
[www.radaway.sk](http://www.radaway.sk)

**UA ТОВ «Радавей Україна»**  
29000, Україна, м. Хмельницький,  
вул. Свободи, 22  
Тел. 0382 702016,  
Тел./факс 0382 702013  
Гаряча лінія  
Радавей Україна 0673 112 174  
e-mail: officeua@radaway.pl  
biuroUA@radaway.ua  
Сервісна служба:  
serwisua@radaway.pl  
[www.radaway.ua](http://www.radaway.ua)

radaway 

**Radaway Sp. z o.o.**  
Jasin, ul. Rabowicka 59  
62-020 Swarzędz  
Poland, Польша  
[www.radaway.pl](http://www.radaway.pl)

Radaway makes every effort to ensure that published information is accurate and current. Bear in mind that colors presented in the photographs may slightly differ from the actual items. If you have any questions or concerns, please do not hesitate to contact us.

ZWJ0KG0011

Каталог может содержать технические неточности или типографские ошибки или пропуски. Компания Radaway не несет ответственности за типографские, фотографические или технические ошибки. Мы оставляем за собой право исправлять опечатки и корректировать типографические ошибки, а также обновлять технические условия и менять спецификацию продукции без предупреждения.