

# polaria®

## BADRUMSMÖBLER



**FEEL** the  
**STEEL**



**KATALOG | 2019**  
1.2.2019 Pris inkl.moms 25 %

# FEEL the STEEL



## SMIDIGT FUNGERANDE – PLANERAD FÖR FUKTIGA UTRYMMEN

Polaria har varit med och byggt fungerande finländska hem i snart 50 år. Vi känner till finländarnas vardag, och vad konsumenten värdesätter: praktiska lösningar. Hos Polaria innebär detta att vi skapar hållbara, återvinningsbara produkter, med enkel och stilig design.

### Varför Polaria?

- Flera olika produktgrupper
- Som material används pulverlackat stål med utmärkt fukttålighet, som är praktiskt och kan återvinnas
- Det nanokeramiska korrosionsskyddet förlänger produktens användningstid ytterligare
- Tillverkningen är miljövänlig och utnyttjar den senaste tekniken
- Produkterna levereras färdigmonterade, vilket sparar tid
- Spegelskåpen med belysning finns även med jordfelsbytare
- M1-märkningen visar att produktens utsläpp är små, vilket bidrar till renare luft inomhus
- Reservdelar finns för samtliga produkter
- Säkra produkter som uppfyller kraven
- Polaria är ett registrerat varumärke
- Polaria utmanar fukten!

## POLARIAS PRODUKTINFORMATION I TJÄNSTEN PRODLIB

Vår produktinformation finns nu tillgänglig via tjänsten Prodlibs avgiftsfria produktbibliotek, där det är lätt att hitta och ladda ner information i planeringssyfte.

I tjänsten ingår aktuella bibliotek från produkttillverkare inom byggbranschen, som innehåller produktinformation, dokument, BIM-modeller och andra filer integrerade i AutoCAD, Revit och ArchiCAD. Produkterna kan anpassas till dina egna planer. Läs mer om tjänsten på [www.prodlib.com](http://www.prodlib.com)



## BADRUMSMÖBLER

- Spegelskåp med LED-belysning 5-8
- Spegelskåp med belysning 10-13
- Spegelskåp 14
- Tvättställsskåp och tvättställ 16-23
- Tvättskåp 25-28
- Badrumsskåp 29
- Hyllskåp 30
- Badrumsskåp 31
- Städska 32
- Medicinska 34
- Första hjälpen-skåp 34
- Defibrillatorska 35
- Reservdelar 36-37

## BADRUMSHJÄLPMEDEL

- Badrumshjälpmedel 38-55

Polaria förbehåller sig rätten till tryckfel samt ändringar i utförande och priser. Priserna är rekommenderade cirkapriser och gäller från 1.2.2019.



polaria®



FEEL the  
STEEL

## SPEGELSKÅP MED BELYSNING OCH SPEGLAR

### Spegelskåp med belysning ger ljus och praktiska förvaringslösningar

Fungerande design gör Polarias produkter praktiska. Produkterna tillverkas av pulverlackat och nanokeramiskt skyddat stål med utmärkt fuktållighet. Det finns flera modeller och storlekar med både lysrör och LED-belysning. Jordfelsbrytare kan fås till alla modeller.

Den **nya modellen Lumena med LED-modul** lyser effektivt upp hela badrummet, eftersom lampskyddets design gör att modulen också belyser uppåt. Modellerna VPK 700 LED och VPK 550 LED finns att få med LED-lysrör. VPK-S-modellerna, som är utrustade med lysrör med enkelkontakt, har utmärkt ljuseffekt och dessutom rejält med förvaringsutrymme. VPK-modellerna utrustade med lysrör finns att få i flera olika storlekar för olika förvaringslösningar.

PK-spegelskåpen utan lampa och eluttag är ett utmärkt alternativ till exempel på sommarstugan. Spegelsortimentet inkluderar Verre, som är ett elegant och funktionellt alternativ när endast en spegel behövs i badrummet. Finns även som lutningsbar modell.

Kom ihåg att uppge vänster- eller högerhänthet för uttaget och om jordfelsbrytare behövs när du beställer spegelskåp med belysning.

Spegelskåpen med belysning finns att få med LED-lysrör och traditionellt lysrör.



NYHET

**Lumena lyser effektivt upp hela badrummet eftersom lampans LED-modul belyser också uppåt. Skåpet har skyddsklass IP44.**

# SPEGELSKÅP MED BELYSNING LUMENA LED



den inbyggda LED-modulen belyser också uppåt | uttagets vänster- eller högerhänthet kan bytas | skyddsklass IP44  
 | lampan tänds genast | SER-återvinningsbar | betydande besparingar i energiförbrukningen | färgtemperatur  
 4000K | utan UV-ljus | lång användningstid | tvådelat eluttag | nanokeramiskt skyddat och pulverlackat  
 stål | dubbelsidiga spegeldörrar | mycket snabb montering tack vare mycket utrymme | den nya, pålitliga  
 gångjärnsmekanismen är justerbar och hålls stadigt på plats | nya snygga och tystare handtag

Du kan beställa skåpet i antingen höger- eller vänsterutförande. Uttagets vänster- eller högerhänthet kan dessutom vid behov bytas av yrkesfolk även på installationsplatsen.



LED-moduler.

PRODUKT   MÅTT	RSK-NUMMER	EAN   TILLVERKARENS PRODUKTKOD	PRIS SEK INKL. MOMS 25%
<b>LUMENA 400</b> <b>B</b> 400 <b>H</b> 700 <b>D</b> 175/140 • Dörren spegeln är alltid rätt-utförande och kan inte bytas.	<b>RSK:</b> <b>Eluttag</b> vänster 6045221 höger 6045222	vänster <b>V21025</b>  64 1729 2022 018 höger <b>V21075</b>  64 1729 2022 025	<b>2 458</b>
<b>LUMENA 400 med jordfelsbrytare</b> • Förpackningsvolym 0,070 24 st./pall	<b>RSK:</b> <b>Eluttag</b> vänster 6045223 höger 6045224	vänster <b>V21050</b>  64 1729 2022 032 höger <b>V21095</b>  64 1729 2022 049	<b>3 248</b>
<b>LUMENA 400 utan eluttag</b>	<b>RSK:</b> 6045225	<b>V21001</b>  64 1729 2022 056	<b>2 369</b>



# SPEGELSKÅP MED BELYSNING LUMENA LED



den inbyggda LED-modulen belyser också uppåt | uttagets vänster- eller högerhänthet kan bytas | skyddsklass IP44 | lampan tänds genast | SER-återvinningsbar | betydande besparingar i energiförbrukningen | färgtemperatur 4000K | utan UV-ljus | lång användningstid | tvådelat eluttag | nanokeramiskt skyddat och pulverlackat stål | dubbelsidiga spegeldörrar | mycket snabb montering tack vare mycket utrymme | den nya, pålitliga gångjärnsmekanismen är justerbar och hålls stadigt på plats | nya snygga och tystare handtag



NYHET

PRODUKT | MÅTT

RSK-NUMMER

EAN |  
TILLVERKARENS  
PRODUKTKOD

PRIS SEK INKL.  
MOMS 25%

## LUMENA 450

**B** 450  
**H** 700  
**D** 175/140

**RSK:**  
**Eluttag**  
vänster 6045226  
höger 6045227

vänster **V21125**  
  
6417292022117

höger **V21175**  
  
6417292022124

**2 602**

## LUMENA 450 med jordfelsbrytare

• Förpackningsvolym 0,070  
24 st./pall

**RSK:**  
**Eluttag**  
vänster 6045228  
höger 6045229

vänster **V21150**  
  
6417292022131

höger **V21195**  
  
6417292022148

**3 391**

## LUMENA 450 utan eluttag

**RSK:**  
6045230

**V21101**  
  
6417292022155

**2 512**

## LUMENA 500

**B** 500  
**H** 700  
**D** 175/140

**RSK:**  
**Eluttag**  
vänster 6045231  
höger 6045232

vänster **V21225**  
  
6417292022216

höger **V21275**  
  
6417292022223

**2 835**

## LUMENA 500 med jordfelsbrytare

• Förpackningsvolym 0,078  
18 st./pall

**RSK:**  
**Eluttag**  
vänster 6045233  
höger 6045234

vänster **V21250**  
  
6417292022230

höger **V21295**  
  
6417292022247

**3 588**

## LUMENA 500 utan eluttag

**RSK:**  
6045235

**V21201**  
  
6417292022254

**2 763**

# SPEGELSKÅP MED BELYSNING LUMENA LED



den inbyggda LED-modulen belyser också uppåt | uttagets vänster- eller högerhänthet kan bytas | skyddsklass IP44 | lampan tänds genast | SER-återvinningsbar | betydande besparingar i energiförbrukningen | färgtemperatur 4000K | utan UV-ljus | lång användningstid | tvådelat eluttag | nanokeramiskt skyddat och pulverlackat stål | dubbelsidiga spegeldörrar | mycket snabb montering tack vare mycket utrymme | den nya, pålitliga gångjärnsmekanismen är justerbar och hålls stadigt på plats | nya snygga och tystare handtag

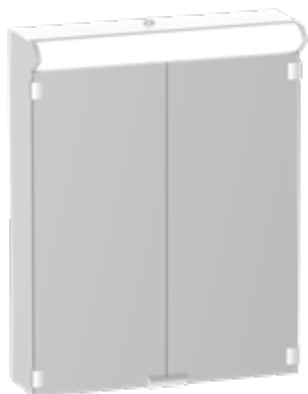

## PRODUKT | MÅTT

## RSK-NUMMER

## EAN | TILLVERKARENS PRODUKTKOD

## PRIS SEK INKL. MOMS 25%

### LUMENA 550

**B** 550  
**H** 700  
**D** 175/140

**RSK:**  
**Eluttag**  
vänster 6045236  
höger 6045237

vänster **V21325**



höger **V21375**



**2 978**

### LUMENA 550 med jordfelsbrytare

• Förpackningsvolym 0,085  
18 st./pall

**RSK:**  
**Eluttag**  
vänster 6045238  
höger 6045239

vänster **V21350**



höger **V21395**



**3 875**

### LUMENA 550 utan eluttag

**RSK:**  
6045240

**V21301**



**2 889**

### LUMENA 600

**B** 600  
**H** 700  
**D** 175/140

**RSK:**  
**Eluttag**  
vänster 6045241  
höger 6045242

vänster **V21425**



höger **V21475**



**3 176**

### LUMENA 600 med jordfelsbrytare

• Förpackningsvolym 0,092  
18 st./pall

**RSK:**  
**Eluttag**  
vänster 6045243  
höger 6045244

vänster **V21450**



höger **V21495**



**4 127**

### LUMENA 600 utan eluttag

**RSK:**  
6045245

**V21401**



**3 086**



# SPEGELSKÅP MED LED-LYSRÖR



LED-lysrör | lampan tänds genast | inget problemavfall | SER-återvinningsbar | betydande besparingar i energiförbrukningen | färgtemperatur 4000K | utan UV-ljus | lång användningstid | skyddsklass IP34 | nanokeramiskt skyddat och pulverlackat stål | dubbelsidiga spegeldörrar | finns även att få med färgtemperatur 3000K, begär offert.

PRODUKT   MÅTT	RSK-NUMMER	EAN   TILLVERKARENS PRODUKTKOD	PRIS SEK INKL. MOMS 25%
 <p><b>VPK 700 LED-LYSRÖR</b></p> <ul style="list-style-type: none"><li>• eluttag med 2 delar</li></ul> <p><b>B</b> 620 <b>H</b> 700 <b>D</b> 145/180</p> <p><b>OBS!</b> Bredd 620 mm.</p>	<p><b>RSK:</b></p> <p><b>Eluttag</b></p> <p>vänster 6045156 höger 6045157</p>	<p>vänster <b>V2020342</b></p>  <p>6 417292 021042</p> <p>höger <b>V2020352</b></p>  <p>6 417292 021059</p>	<p><b>2 966</b></p>
 <p><b>VPK 700 LED-LYSRÖR med jordfelsbytare</b></p> <ul style="list-style-type: none"><li>• Förpackningsvolym 0,097 18 st./pall</li></ul> <p><b>OBS!</b> Bredd 620 mm.</p>	<p><b>RSK:</b></p> <p><b>Eluttag</b></p> <p>vänster 6045158 höger 6045159</p>	<p>vänster <b>V2020344</b></p>  <p>6 417292 021066</p> <p>höger <b>V2020354</b></p>  <p>6 417292 021073</p>	<p><b>3 601</b></p>
 <p><b>VPK 550 LED-LYSRÖR</b></p> <ul style="list-style-type: none"><li>• eluttag med 1 del</li></ul> <p><b>B</b> 550 <b>H</b> 600 <b>D</b> 145/180</p>	<p><b>RSK:</b></p> <p><b>Eluttag</b></p> <p>vänster 6045162 höger 6045163</p>	<p>vänster <b>V2020122</b></p>  <p>6 417292 021103</p> <p>höger <b>V2020132</b></p>  <p>6 417292 021110</p>	<p><b>2 717</b></p>
 <p><b>VPK 550 LED-LYSRÖR med jordfelsbytare</b></p> <ul style="list-style-type: none"><li>• Förpackningsvolym 0,073 18 st./pall</li></ul>	<p><b>RSK:</b></p> <p><b>Eluttag</b></p> <p>vänster 6045164 höger 6045165</p>	<p>vänster <b>V2020124</b></p>  <p>6 417292 021127</p> <p>höger <b>V2020134</b></p>  <p>6 417292 021134</p>	<p><b>3 318</b></p>















# SPEGELSKÅP MED BELYSNING VPK









skyddsklass IP34 | nanokeramiskt skyddat och pulverlackat stål | dubbelsidiga spegeldörrar

PRODUKT   MÅTT	RSK-NUMMER	EAN   TILLVERKARENS PRODUKTKOD	PRIS SEK INKL. MOMS 25%
 <p><b>VPK 700</b></p> <ul style="list-style-type: none"> <li>• 18 W lysrörslampa</li> <li>• eluttag med 2 delar</li> </ul> <p><b>B</b> 620 <b>H</b> 700 <b>D</b> 145/180</p> <p><b>OBS!</b> Modellerna VPK 550 och VPK 700 finns även att få med LED-lysrör. Information finns på sidan 8.</p> <p><b>OBS!</b> Bredd 620 mm.</p>	<p><b>RSK:</b></p> <p><b>Eluttag</b> vänster 6045501 höger 6045502</p>	<p>vänster <b>V2020341</b></p>  <p>6 417292 020953</p> <p>höger <b>V2020351</b></p>  <p>6 417292 020977</p>	<b>2 674</b>
 <p><b>VPK 700 med jordfelsbrytare</b></p> <ul style="list-style-type: none"> <li>• Förpackningsvolym 0,097</li> <li>18 st./pall</li> </ul> <p><b>OBS!</b> Bredd 620 mm.</p>	<p><b>RSK:</b></p> <p><b>Eluttag</b> vänster 6045503 höger 6045504</p>	<p>vänster <b>V2020343</b></p>  <p>6 417292 020960</p> <p>höger <b>V2020353</b></p>  <p>6 417292 020984</p>	<b>3 441</b>
 <p><b>VPK 700 utan eluttag</b></p> <p><b>OBS!</b> Bredd 620 mm.</p>	<p><b>RSK:</b> 6045102</p>	<p><b>V2020311</b></p>  <p>6 417292 020946</p>	<b>2 587</b>
 <p><b>VPK 550</b></p> <ul style="list-style-type: none"> <li>• 15 W lysrörslampa</li> <li>• eluttag med 1 del</li> </ul> <p><b>B</b> 550 <b>H</b> 600 <b>D</b> 145/180</p>	<p><b>RSK:</b></p> <p><b>Eluttag</b> vänster 6045516 höger 6045517</p>	<p>vänster <b>V2020121</b></p>  <p>6 417292 020304</p> <p>höger <b>V2020131</b></p>  <p>6 417292 020328</p>	<b>2 257</b>
 <p><b>VPK 550 med jordfelsbrytare</b></p> <ul style="list-style-type: none"> <li>• Förpackningsvolym 0,073</li> <li>18 st./pall</li> </ul>	<p><b>RSK:</b></p> <p><b>Eluttag</b> vänster 6045518 höger 6045519</p>	<p>vänster <b>V2020123</b></p>  <p>6 417292 020311</p> <p>höger <b>V2020133</b></p>  <p>6 417292 020335</p>	<b>3 059</b>
 <p><b>VPK 550 utan eluttag</b></p>	<p><b>RSK:</b> 6045104</p>	<p><b>V2020111</b></p>  <p>6 417292 020342</p>	<b>2 209</b>

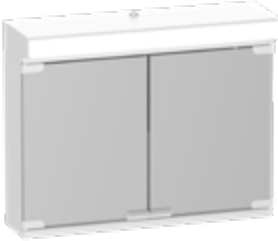
# SPEGELSKÅP MED BELYSNING VPK

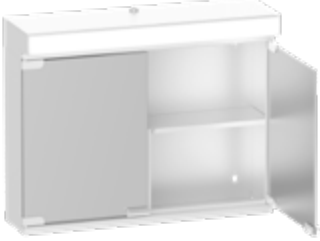

skyddsklass IP34 | nanokeramiskt skyddat och pulverlackat stål | dubbelsidiga spegeldörrar

PRODUKT   MÅTT	RSK-NUMMER	EAN   TILLVERKARENS PRODUKTKOD	PRIS SEK INKL. MOMS 25%
 <b>VPK 060</b> <ul style="list-style-type: none"><li>• 18 W lysrörslampa</li><li>• eluttag med 1 del</li></ul> <b>B</b> 620 <b>H</b> 490 <b>D</b> 145/180	<b>RSK:</b> <b>Eluttag</b> vänster 6045506 höger 6045507	vänster <b>V2020221</b>  6 417292 020403  höger <b>V2020231</b>  6 417292 020434	<b>1 864</b>
 <b>VPK 060 med jordfelsbrytare</b> <ul style="list-style-type: none"><li>• Förpackningsvolym 0,068</li><li>27 st./pall</li></ul>	<b>RSK:</b> <b>Eluttag</b> vänster 6045508 höger 6045509	vänster <b>V2020223</b>  6 417292 020427  höger <b>V2020233</b>  6 417292 020441	<b>2 688</b>
<b>VPK 060 utan eluttag</b>	<b>RSK:</b> 6045103	<b>V2020211</b>  6 417292 020458	<b>1 814</b>



Eluttag till vänster och jordfelsbrytare.  
På bilden visas eluttaget till vänster och jordfelsbrytare.

# SPEGELSKÅP MED BELYSNING VPK-S



skyddsklass IP34 | eluttag med 1 del | nanokeramiskt skyddat och pulverlackat stål | dubbelsidiga spegeldörrar | finns även att få utan eluttag, begär offert













PRODUKT	MÅTT OCH RSK-NUMMER	EAN   TILLVERKARENS PRODUKTKOD	PRIS SEK INKL. MOMS 25%
 <p><b>VPK-S 400</b></p> <ul style="list-style-type: none"> <li>• 24 W lysrör med enkelkontakt</li> <li>• OBS! med <b>en</b> spegeldörr, du väljer själv åt vilket håll dörren öppnas</li> <li>• Förpackningsvolym 0,063 24 st./pall</li> </ul>	<p><b>B</b> 400 <b>H</b> 700 <b>D</b> 145/180</p> <p><b>RSK:</b> <b>Eluttag</b> vänster 6045552 höger 6045553</p>	<p>vänster <b>V2021401</b></p>  <p>höger <b>V2021402</b></p> 	<b>2 383</b>
 <p><b>VPK-S 400 med jordfelsbytare</b></p>	<p><b>RSK:</b> <b>Eluttag</b> vänster 6045206 höger 6045207</p>	<p>vänster <b>V2021403</b></p>  <p>höger <b>V2021404</b></p> 	<b>2 939</b>
 <p><b>VPK-S 500</b></p> <ul style="list-style-type: none"> <li>• 36 W lysrör med enkelkontakt</li> <li>• Förpackningsvolym 0,078 18 st./pall</li> </ul>	<p><b>B</b> 500 <b>H</b> 700 <b>D</b> 145/180</p> <p><b>RSK:</b> <b>Eluttag</b> vänster 6045554 höger 6045556</p>	<p>vänster <b>V2021501</b></p>  <p>höger <b>V2021502</b></p> 	<b>2 523</b>
 <p><b>VPK-S 500 med jordfelsbytare</b></p>	<p><b>RSK:</b> <b>Eluttag</b> vänster 6045555 höger 6045557</p>	<p>vänster <b>V2021503</b></p>  <p>höger <b>V2021504</b></p> 	<b>3 309</b>



# SPEGELSKÅP MED BELYSNING VPK-S



skyddsklass IP34 | eluttag med 1 del | nanokeramiskt skyddat och pulverlackat stål | dubbelsidiga spegeldörrar | finns även att få utan eluttag, begär offert

PRODUKT	MÅTT OCH RSK-NUMMER	EAN   TILLVERKARENS PRODUKTKOD	PRIS SEK INKL. MOMS 25%
 <p><b>VPK-S 550</b></p> <ul style="list-style-type: none"> <li>• 36 W lysrör med enkelkontakt</li> <li>• Förpackningsvolym 0,085</li> <li>18 st./pall</li> </ul>	<p><b>B</b> 550 <b>H</b> 700 <b>D</b> 145/180</p> <p><b>RSK:</b> <b>Eluttag</b> vänster 6045558 höger 6045560</p>	<p>vänster <b>V2021551</b></p>  <p>6 417 292 021 554</p>	<b>2 602</b>
		<p>höger <b>V2021552</b></p>  <p>6 417 292 021 558</p>	
 <p><b>VPK-S 550 med jordfelsbrytare</b></p>	<p><b>RSK:</b> <b>Eluttag</b> vänster 6045559 höger 6045561</p>	<p>vänster <b>V2021553</b></p>  <p>6 417 292 021 551</p>	<b>3 386</b>
		<p>höger <b>V2021554</b></p>  <p>6 417 292 021 555</p>	
 <p><b>VPK-S 600</b></p> <ul style="list-style-type: none"> <li>• 36 W lysrör med enkelkontakt</li> <li>• Förpackningsvolym 0,093</li> <li>18 st./pall</li> </ul>	<p><b>B</b> 600 <b>H</b> 700 <b>D</b> 145/180</p> <p><b>RSK:</b> <b>Eluttag</b> vänster 6045562 höger 6045564</p>	<p>vänster <b>V2021601</b></p>  <p>6 417 292 021 615</p>	<b>2 903</b>
		<p>höger <b>V2021602</b></p>  <p>6 417 292 021 639</p>	
 <p><b>VPK-S 600 med jordfelsbrytare</b></p>	<p><b>RSK:</b> <b>Eluttag</b> vänster 6045563 höger 6045565</p>	<p>vänster <b>V2021603</b></p>  <p>6 417 292 021 622</p>	<b>3 687</b>
		<p>höger <b>V2021604</b></p>  <p>6 417 292 021 646</p>	

# SPEGELSKÅP PK-S / PK

nanokeramiskt skyddat och pulverlackat stål | dubbelsidiga spegeldörrar



PRODUKT	MÅTT OCH RSK-NUMMER	EAN   TILLVERKARENS PRODUKTKOD	PRIS SEK INKL. MOMS 25%
 <p><b>PK-S 400</b></p> <ul style="list-style-type: none"> <li>• OBS! med <b>en</b> spegeldörr, du väljer själv åt vilket håll dörren öppnas</li> <li>• Förpackningsvolym 0,043</li> <li>28 st./pall</li> </ul>	<p><b>B</b> 400 <b>H</b> 655 <b>D</b> 145</p> <p><b>RSK:</b> 6045620</p>	<p>V1900</p>  <p>6 417292 040005</p>	<b>1 319</b>
 <p><b>PK-S 500</b></p> <ul style="list-style-type: none"> <li>• Förpackningsvolym 0,064</li> <li>24 st./pall</li> </ul>	<p><b>B</b> 500 <b>H</b> 655 <b>D</b> 145</p> <p><b>RSK:</b> 6045622</p>	<p>V1902</p>  <p>6 417292 040029</p>	<b>1 464</b>
 <p><b>PK-S 550</b></p> <ul style="list-style-type: none"> <li>• Förpackningsvolym 0,064</li> <li>24 st./pall</li> </ul>	<p><b>B</b> 550 <b>H</b> 655 <b>D</b> 145</p> <p><b>RSK:</b> 6045623</p>	<p>V1903</p>  <p>6 417292 040036</p>	<b>1 522</b>
 <p><b>PK-S 600</b></p> <ul style="list-style-type: none"> <li>• Förpackningsvolym 0,066</li> <li>20 st./pall</li> </ul>	<p><b>B</b> 600 <b>H</b> 655 <b>D</b> 145</p> <p><b>RSK:</b> 6045654</p>	<p>V1904</p>  <p>6 417292 040043</p>	<b>1 597</b>
 <p><b>PK 600</b></p> <ul style="list-style-type: none"> <li>• Förpackningsvolym 0,047</li> <li>40 st./pall</li> </ul>	<p><b>B</b> 600 <b>H</b> 465 <b>D</b> 140</p> <p><b>RSK:</b> 6045431</p>	<p>V2015</p>  <p>6 417292 020205</p>	<b>1 089</b>
 <p><b>PK 550</b></p> <ul style="list-style-type: none"> <li>• Förpackningsvolym 0,054</li> <li>30 st./pall</li> </ul>	<p><b>B</b> 550 <b>H</b> 550 <b>D</b> 145</p> <p><b>RSK:</b> 6045411</p>	<p>V2012</p>  <p>6 417292 020359</p>	<b>1 287</b>

# FEEL the STEEL

polaria®



## TVÄTTSTÄLL OCH TVÄTTSTÄLLSSKÅP

Praktiska och hållbara lösningar för badrummets fuktiga utrymmen får du med Polaria tvättställ och tvättställsskåp tillverkade av pulverlackat, elförzinkat stål som förstärkts med nanokeramisk ytbehandling. I vårt eget sortiment har vi tvättställ och tvättställsskåp i fem olika modeller, som alla finns att få i olika bredd och med olika egenskaper. Utöver dessa modeller har vi ett sortiment tvättställsskåp för IDO tvättställ. **En nyhet är** serien Easy som har ersatt Avista. Produkten är väldigt lika till utseendet, men tvättställets egenskaper har förbättrats. Tack vare CleanPro-tekniken är det enkelt att hålla Easy tvättstället rent. Den speciella silikonytan är vattenavvisande, så inga spår och fläckar efter vattendroppar uppkommer.

Modellerna Laval och Plana har tvättställ i gjuten marmor, övriga modeller i porslin. Nyheten Easy och Laval har modeller med utdragbar låda. I serierna Plana och Carina har skåpens förvaringsutrymme maximerats med en löstagbar mellanhylla. Avloppsrör och vattenlås levereras beroende på modell antingen med tvättstället eller tvättställsskåpet. Dessa ingår inte i produktleveransen i skåp som kan kombineras med IDOs tvättställ.

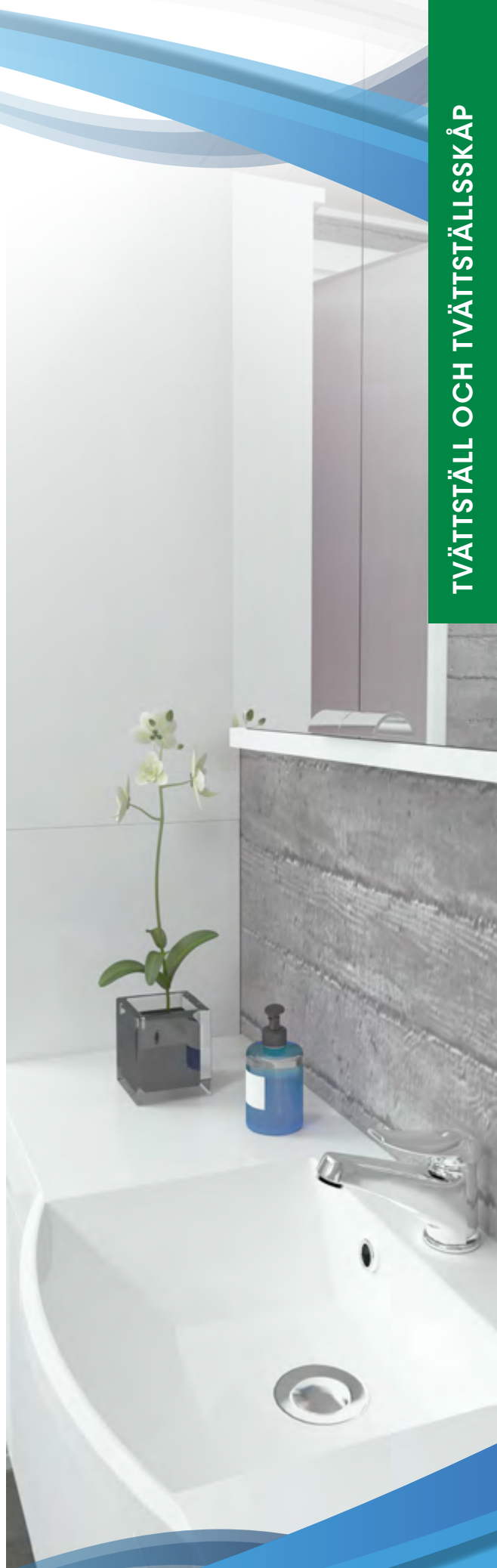

# TVÄTTSTÄLL OCH TVÄTTSTÄLLSSKÅP LAVAL



tvättställsskåp i pulverlackat, elförzinkat stål | tvättställ i gjuten marmor | en utdragbar låda med integrerade dämpare | lådan kan tas loss från skenorna genom att trycka på reglarna/genom att lyfta | lådorna kan dras ut hela vägen | samma djup som de 350 mm djupa PYK tvättskåpen

PRODUKT	MÅTT OCH RSK-NUMMER	EAN   TILLVERKARENS PRODUKTKOD	PRIS SEK INKL. MOMS 25%
 <p><b>TVÄTTSTÄLL LAVAL 550</b> • Förpackningsvolym 0,055</p> <p>€€</p>	<p><b>B</b> 550 <b>D/skiva</b> 360 <b>D/tvättställ</b> 410 <b>RSK:</b> 5638061</p>	<p><b>V9271</b></p>  <p>6 417292 482010</p>	<p><b>1 855</b></p>
 <p><b>TVÄTTSTÄLLSSKÅP LAVAL 550</b> • Förpackningsvolym 0,111 12 st./pall</p>	<p><b>B</b> 550 <b>H</b> 470 <b>D</b> 350 <b>RSK:</b> 6045190</p>	<p><b>V2629</b></p>  <p>6 417292 370119</p>	<p><b>1 873</b> <b>GRUPPENS PRIS 3 728</b></p>
 <p><b>TVÄTTSTÄLL LAVAL 600</b> • Förpackningsvolym 0,064</p> <p>€€</p>	<p><b>B</b> 600 <b>D/skiva</b> 360 <b>D/tvättställ</b> 410 <b>RSK:</b> 5638062</p>	<p><b>V9272</b></p>  <p>6 417292 482027</p>	<p><b>1 970</b></p>
 <p><b>TVÄTTSTÄLLSSKÅP LAVAL 600</b> • Förpackningsvolym 0,111 12 st./pall</p>	<p><b>B</b> 600 <b>H</b> 470 <b>D</b> 350 <b>RSK:</b> 6045191</p>	<p><b>V2630</b></p>  <p>6 417292 370126</p>	<p><b>2 017</b> <b>GRUPPENS PRIS 3 987</b></p>
 <p><b>TVÄTTSTÄLL LAVAL 900</b> • Förpackningsvolym 0,088</p> <p>€€</p>	<p><b>B</b> 900 <b>D/skiva</b> 360 <b>D/tvättställ</b> 410 <b>RSK</b> vänster 5638063 höger 5638064</p>	<p>vänster <b>V9273</b></p>  <p>6 417292 482034</p> <p>höger <b>V9274</b></p>  <p>6 417292 482041</p>	<p><b>2 295</b></p>
<p>I högerutförande är tvättstället till höger och skivan till vänster (på bilden).</p>	<p><b>TVÄTTSTÄLLSSKÅP LAVAL 900</b> • Förpackningsvolym 0,165 9 st./pall</p>	<p>vänster <b>V2631</b></p>  <p>6 417292 370133</p> <p>höger <b>V2632</b></p>  <p>6 417292 370140</p>	<p><b>2 171</b> <b>GRUPPENS PRIS 4 466</b></p>

Den kombinerade höjden på tvättställsskåpet och tvättstället i serien Laval är 500 mm. Laval tvättställ levereras med avloppsrör och vattenlås med pop up-propp. Mellan tvättställsskåpet och väggen finns ett fritt utrymme om 50 mm för rören.



I vänsterutförande tvättstället till vänster och skivan till höger (på bilden).



# TVÄTTSTÄLL OCH TVÄTTSTÄLLSSKÅP EASY



tvättställsskåp i pulverlackat, elförzinkat stål | tvättställ i porslin | två lika stora utdragbara lådor med integrerade dämpare och mjukstängande mekanism | lådorna har hål i botten för att förbättra luftcirkulationen och se till att stänkvatten försvinner | lådorna kan dras ut hela vägen | lådorna kan tas loss från skenorna genom att trycka på reglarna/genom att lyfta | bidé-öppning på båda sidorna | skåpets botten har färdiga hål för möbelben (beställs separat)

TVÄTTSTÄLL OCH TVÄTTSTÄLLSSKÅP

PRODUKT	MÅTT OCH RSK-NUMMER	EAN   TILLVERKARENS PRODUKTKOD	PRIS SEK INKL. MOMS 25%
 <p><b>TVÄTTSTÄLL EASY 500</b>                      • Förpackningsvolym 0,034                      12 st./pall                      €€</p>	<b>B</b> 500 <b>D</b> 395 RSK: 5623500	<b>V9230</b>  6417292420036	<b>810</b>
	<b>GRUPPENS PRIS 3 498</b>		
 <p><b>TVÄTTSTÄLLSSKÅP EASY 500</b>                      • Förpackningsvolym 0,164                      12 st./pall</p>	<b>B</b> 455 <b>H</b> 610 <b>D</b> 385 RSK: 6045218	<b>V2640</b>  6417292370218	<b>2 688</b>
	<b>GRUPPENS PRIS 3 498</b>		
 <p><b>TVÄTTSTÄLL EASY 550</b>                      • Förpackningsvolym 0,055                      12 st./pall                      €€</p>	<b>B</b> 550 <b>D</b> 445 RSK: 5623501	<b>V9231</b>  6417292420043	<b>914</b>
	<b>GRUPPENS PRIS 3 231</b>		
 <p><b>TVÄTTSTÄLLSSKÅP EASY 550</b>                      • Förpackningsvolym 0,164                      12 st./pall</p>	<b>B</b> 510 <b>H</b> 610 <b>D</b> 395 RSK: 6045219	<b>V2645</b>  6417292370225	<b>2 817</b>
	<b>GRUPPENS PRIS 3 231</b>		
 <p><b>TVÄTTSTÄLL EASY 600</b>                      • Förpackningsvolym 0,055                      12 st./pall                      €€</p>	<b>B</b> 600 <b>D</b> 450 RSK: 5623502	<b>V9232</b>  6417292420050	<b>1 039</b>
	<b>GRUPPENS PRIS 3 930</b>		
 <p><b>TVÄTTSTÄLLSSKÅP EASY 600</b>                      • Förpackningsvolym 0,164                      12 st./pall</p>	<b>B</b> 555 <b>H</b> 610 <b>D</b> 430 RSK: 6045220	<b>V2650</b>  6417292370232	<b>2 891</b>
	<b>GRUPPENS PRIS 3 930</b>		

NYHET

NY CLEAN-PRO-TEKNIK har använts i tillverkningen av tvättstället









Tack vare den nya CleanPro-tekniken är det enkelt att hålla Easy tvättstället rent. Tvättställets särskilda silikon är vattenavvisande, så inga spår och fläckar efter vattendroppar uppkommer och tvättstället hålls rent längre.

Den kombinerade höjden på tvättstället och tvättställsskåpet i serien Easy är 650 mm.  
**Avloppsror, vattenlås samt väggmonteringsatser för tvättstället och tvättställsskåpet levereras tillsammans med tvättställsskåpet.**  
 Mellan tvättställsskåpet och väggen finns ett fritt utrymme om 50 mm för rören.

# TVÄTTSTÄLL PLANA



tvättställsskåp i pulverlackat, elförzinkat stål | tvättställ i gjuten marmor | löstagbar mellanhylla i tvättställsskåpet | ventilationsöppningar i botten av tvättställsskåpet | tvättställsskåpets botten har hål för möbelben (beställs separat)

PRODUKT	MÅTT OCH RSK-NUMMER	EAN   TILLVERKARENS PRODUKTKOD	PRIS SEK INKL. MOMS 25%
 <p><b>TVÄTTSTÄLL 8060</b> • Förpackningsvolym 0,079 €€</p>	<p><b>B</b> 600 <b>D/skiva</b> 330 <b>D/tvättställ</b> 465 <b>RSK:</b> 5638101</p>	<p><b>V9250</b>  6 417292 480603</p>	<b>1 807</b>
 <p><b>TVÄTTSTÄLLSSKÅP 7060</b> • Förpackningsvolym 0,143 12 st./pall</p>	<p><b>B</b> 600 <b>H</b> 670 <b>D</b> 310 <b>RSK:</b> 6045301</p>	<p><b>V2301</b>  6 417292 370607</p>	<p><b>2 238</b> GRUPPENS PRIS <b>4 045</b></p>
 <p><b>TVÄTTSTÄLL 8080</b> • Förpackningsvolym 0,116 €€</p>	<p><b>B</b> 800 <b>D/skiva</b> 330 <b>D/tvättställ</b> 465 <b>RSK:</b> 5638105</p>	<p><b>V9255</b>  6 417292 480801</p>	<b>2 521</b>
 <p><b>TVÄTTSTÄLLSSKÅP 7080</b> • Förpackningsvolym 0,195 9 st./pall</p>	<p><b>B</b> 800 <b>H</b> 670 <b>D</b> 310 <b>RSK:</b> 6045126</p>	<p><b>V2305</b>  6 417292 370805</p>	<p><b>2 763</b> GRUPPENS PRIS <b>5 284</b></p>

Den kombinerade höjden på tvättställsskåpet och tvättstället i serien Plana är 700 mm.

**Plana tvättställ levereras med avloppsrör och vattenlås.**

Mellan tvättställsskåpets bottengaller och väggen finns ett fritt utrymme om 40 mm för rören.



# TVÄTTSTÄLLSKÅP PLANA



tvättställsskåp i pulverlackat, elförzinkat stål | tvättställ i gjuten marmor | löstagbar mellanhylla i tvättställsskåpet | ventilationsöppningar i botten av tvättställsskåpet | tvättställsskåpets botten har hål för möbelben (beställs separat)

TVÄTTSTÄLL OCH TVÄTTSTÄLLSKÅP

PRODUKT	MÅTT OCH RSK-NUMMER	EAN   TILLVERKARENS PRODUKTKOD	PRIS SEK INKL. MOMS 25%
---------	---------------------	--------------------------------	-------------------------



## TVÄTTSTÄLL 8090 höger

• Förpackningsvolym 0,116



<b>B</b>	900
<b>D/skiva</b>	330
<b>D/tvättställ</b>	465
<b>RSK:</b>	
	5638112

V9260



**2 178**



## NEDRE SIDOSKÅP 7035 vänster

• Förpackningsvolym 0,074  
27 st./pall

<b>B</b>	300
<b>H</b>	670
<b>D</b>	310
<b>RSK:</b>	
	6045352

V2601



**1 393**

\*)GRUPPENS PRIS **5 809**



## TVÄTTSTÄLL 8095 vänster

• Förpackningsvolym 0,116



<b>B</b>	900
<b>D/skiva</b>	330
<b>D/tvättställ</b>	465
<b>RSK:</b>	
	5638113

V9261



**2 178**



## NEDRE SIDOSKÅP 7030 höger

• Förpackningsvolym 0,074  
27 st./pall

<b>B</b>	300
<b>H</b>	670
<b>D</b>	310
<b>RSK:</b>	
	6045351

V2600



**1 393**

\*\*)GRUPPENS PRIS **5 809**

Produkterna på bilden hör till gruppen \*)



Produkterna på bilden hör till gruppen \*\*)



\*) Gruppens pris består av följande produkter, som visas på bilden ovan: tvättställ 8090 höger, tvättställsskåp 7060 och nedre sidoskåp 7035 vänster.  
\*\*) Gruppens pris består av följande produkter, som visas på bilden ovan: tvättställ 8095 vänster, tvättställsskåp 7060 och nedre sidoskåp 7030 höger.

# TVÄTTSTÄLL OCH TVÄTTSTÄLLSSKÅP CARINA



tvättställsskåp i pulverlackat, elförzinkat stål | tvättställ i porslän | löstagbar mellanhylla och bidé-öppning på båda sidorna i tvättställsskåpet | tvättställsskåpets botten har ventilationsöppningar och hål för möbelben (beställs separat)

PRODUKT	MÅTT OCH RSK-NUMMER	EAN   TILLVERKARENS PRODUKTKOD	PRIS SEK INKL. MOMS 25%
---------	---------------------	--------------------------------	-------------------------



## TVÄTTSTÄLL CARINA 500

• Förpackningsvolym 0,038  
€€

**B** 500  
**D** 390  
**RSK:**  
5948104

V9220



**824**

Löstagbar mellanhylla och bidé-öppning på båda sidorna i tvättställsskåpet.



## TVÄTTSTÄLL CARINA 550

• Förpackningsvolym 0,046  
€€

**B** 550  
**D** 400  
**RSK:**  
5948105

V9221



**849**

## TVÄTTSTÄLLSSKÅP CARINA 550

• Förpackningsvolym 0,134  
15 st./pall

**B** 500  
**H** 600  
**D** 340  
**RSK:**  
6045123

V2411



**2 071**

GRUPPENS PRIS **2 920**



## TVÄTTSTÄLL CARINA 600

• Förpackningsvolym 0,054  
€€

**B** 600  
**D** 420  
**RSK:**  
5948106

V9222



**941**

## TVÄTTSTÄLLSSKÅP CARINA 600

• Förpackningsvolym 0,134  
15 st./pall

**B** 550  
**H** 600  
**D** 340  
**RSK:**  
6045124

V2412



**2 178**

GRUPPENS PRIS **3 119**

**Tvättställets och skåpets totala höjd är 650 mm.**

Mellan tvättställsskåpets botten och väggen finns ett fritt utrymme om 40 mm för rören.

**Avloppsrör, vattenlås och väggmonteringssatser för tvättstället och tvättställsskåpet levereras tillsammans med tvättställsskåpet.**



# TVÄTTSTÄLL OCH TVÄTTSTÄLLSSKÅP SC



tvättställsskåp i pulverlackat, elförzinkat stål | tvättställ i porslin | tvättställsskåpets botten har ventilationsöppningar och hål för möbelben (beställs separat) | bidé-öppning på båda sidor | ingen mellanhylla



## TVÄTTSTÄLL SC 400

• Förpackningsvolym 0,034  
€€

**B** 400  
**D** 330  
RSK: 5948100

V9214



567



## TVÄTTSTÄLLSSKÅP SC 400

• Förpackningsvolym 0,074  
18 st./pall

**B** 370  
**H** 600  
**D** 280  
RSK: 6045117

V2400



1 703

GRUPPENS PRIS 2 270

## TVÄTTSTÄLL SC 500

• Förpackningsvolym 0,042  
€€

**B** 500  
**D** 380  
RSK: 5948101

V9216



652

## TVÄTTSTÄLLSSKÅP SC 500

• Förpackningsvolym 0,114  
15 st./pall

**B** 470  
**H** 600  
**D** 320  
RSK: 6045118

V2402



1 755

GRUPPENS PRIS 2 407

## TVÄTTSTÄLL SC 550

• Förpackningsvolym 0,045  
€€

**B** 550  
**D** 400  
RSK: 5948102

V9217



741

## TVÄTTSTÄLLSSKÅP SC 550

• Förpackningsvolym 0,114  
15 st./pall

**B** 510  
**H** 600  
**D** 320  
RSK: 6045119

V2403



1 793

GRUPPENS PRIS 2 534

## TVÄTTSTÄLL SC 600

• Förpackningsvolym 0,056  
€€

**B** 600  
**D** 420  
RSK: 5948103

V9218



896

## TVÄTTSTÄLLSSKÅP SC 600

• Förpackningsvolym 0,134  
15 st./pall

**B** 570  
**H** 600  
**D** 340  
RSK: 6045120

V2404



1 895

GRUPPENS PRIS 2 791



**Tvättställets och skåpets totala höjd är 650 mm.**

Mellan tvättställsskåpets botten och väggen finns ett fritt utrymme om 40 mm för rören.

Avloppsrör, vattenlås och väggmonteringssatser för tvättstället och tvättställsskåpet levereras tillsammans med tvättställsskåpet.

# TVÄTTSTÄLLSKÅP AK



pulverlackat, elförzinkat stål | för tvättställ i serien IDO GLOW | utan mellanhylla | bidé-öppning på båda sidorna | skåpets botten har ventilationsöppningar och hål för möbelben (beställs separat) | fritt utrymme om 40 mm för rören på skåpets baksida

PRODUKT	MÅTT OCH RSK-NUMMER	EAN   TILLVERKARENS PRODUKTKOD	PRIS SEK INKL. MOMS 25%
 <p><b>AK 11162</b></p> <ul style="list-style-type: none"> <li>För IDO GLOW 11162 tvättställ</li> <li>Förpackningsvolym 0,092</li> <li>21 st./pall</li> </ul>	<p><b>B</b> 420</p> <p><b>H</b> 620</p> <p><b>D</b> 250</p> <p><b>RSK:</b></p> <p>6045194</p>	<p><b>V2581</b></p>  <p>6 417292 058017</p>	<b>1 766</b>
 <p><b>AK 11164</b></p> <ul style="list-style-type: none"> <li>För IDO GLOW 11164 tvättställ</li> <li>Förpackningsvolym 0,129</li> <li>15 st./pall</li> </ul>	<p><b>B</b> 490</p> <p><b>H</b> 620</p> <p><b>D</b> 300</p> <p><b>RSK:</b></p> <p>6045195</p>	<p><b>V2582</b></p>  <p>6 417292 058024</p>	<b>1 811</b>
 <p><b>AK 11166</b></p> <ul style="list-style-type: none"> <li>För IDO GLOW 11166 tvättställ</li> <li>Förpackningsvolym 0,130</li> <li>15 st./pall</li> </ul>	<p><b>B</b> 530</p> <p><b>H</b> 620</p> <p><b>D</b> 300</p> <p><b>RSK:</b></p> <p>6045196</p>	<p><b>V2583</b></p>  <p>6 417292 058031</p>	<b>1 913</b>
 <p><b>AK 11163</b></p> <ul style="list-style-type: none"> <li>För IDO GLOW 11163 tvättställ</li> <li>Förpackningsvolym 0,092</li> <li>21 st./pall</li> </ul>	<p><b>B</b> 420</p> <p><b>H</b> 620</p> <p><b>D</b> 300</p> <p><b>RSK:</b></p> <p>6045197</p>	<p><b>V2584</b></p>  <p>6 417292 058048</p>	<b>1 766</b>
 <p><b>AK 11165</b></p> <ul style="list-style-type: none"> <li>För IDO GLOW 11165 tvättställ</li> <li>Förpackningsvolym 0,129</li> <li>15 st./pall</li> </ul>	<p><b>B</b> 490</p> <p><b>H</b> 620</p> <p><b>D</b> 370</p> <p><b>RSK:</b></p> <p>6045198</p>	<p><b>V2585</b></p>  <p>6 417292 058055</p>	<b>1 811</b>
 <p><b>AK 11167</b></p> <ul style="list-style-type: none"> <li>För IDO GLOW 11167 tvättställ</li> <li>Förpackningsvolym 0,130</li> <li>15 st./pall</li> </ul>	<p><b>L</b> 530</p> <p><b>K</b> 620</p> <p><b>S</b> 340</p> <p><b>RSK:</b></p> <p>6045199</p>	<p><b>V2586</b></p>  <p>6 417292 058062</p>	<b>1 913</b>

# TVÄTTSTÄLLSSKÅP AK



pulverlackat, elförzinkat stål, med två dörrar | för IDO tvättställ | utan mellanhylla | bidé-öppning på båda sidorna | skåpets botten har ventilationsöppningar och hål för möbelben (beställs separat) | fritt utrymme om 40 mm för rören på skåpets baksida

PRODUKT	MÅTT OCH RSK-NUMMER	EAN   TILLVERKARENS PRODUKTKOD	PRIS SEK INKL. MOMS 25%
 <p><b>AK 6002-99</b></p> <ul style="list-style-type: none"><li>• För IDO Shape 11199 tvättställ</li><li>• Förpackningsvolym 0,143</li></ul> 12 st./pall	<b>B</b> 600 <b>H</b> 670 <b>D</b> 310 <b>RSK:</b> 6045116	<b>V2538</b>  6 417292 057003	<b>1 796</b>
 <p><b>AK 5602-31</b></p> <ul style="list-style-type: none"><li>• För IDO Plus 11131 tvättställ</li><li>• Förpackningsvolym 0,131</li></ul> 12 st./pall	<b>B</b> 550 <b>H</b> 600 <b>D</b> 320 <b>RSK:</b> 6045151	<b>V2570</b>  6 417292 056075	<b>1 716</b>

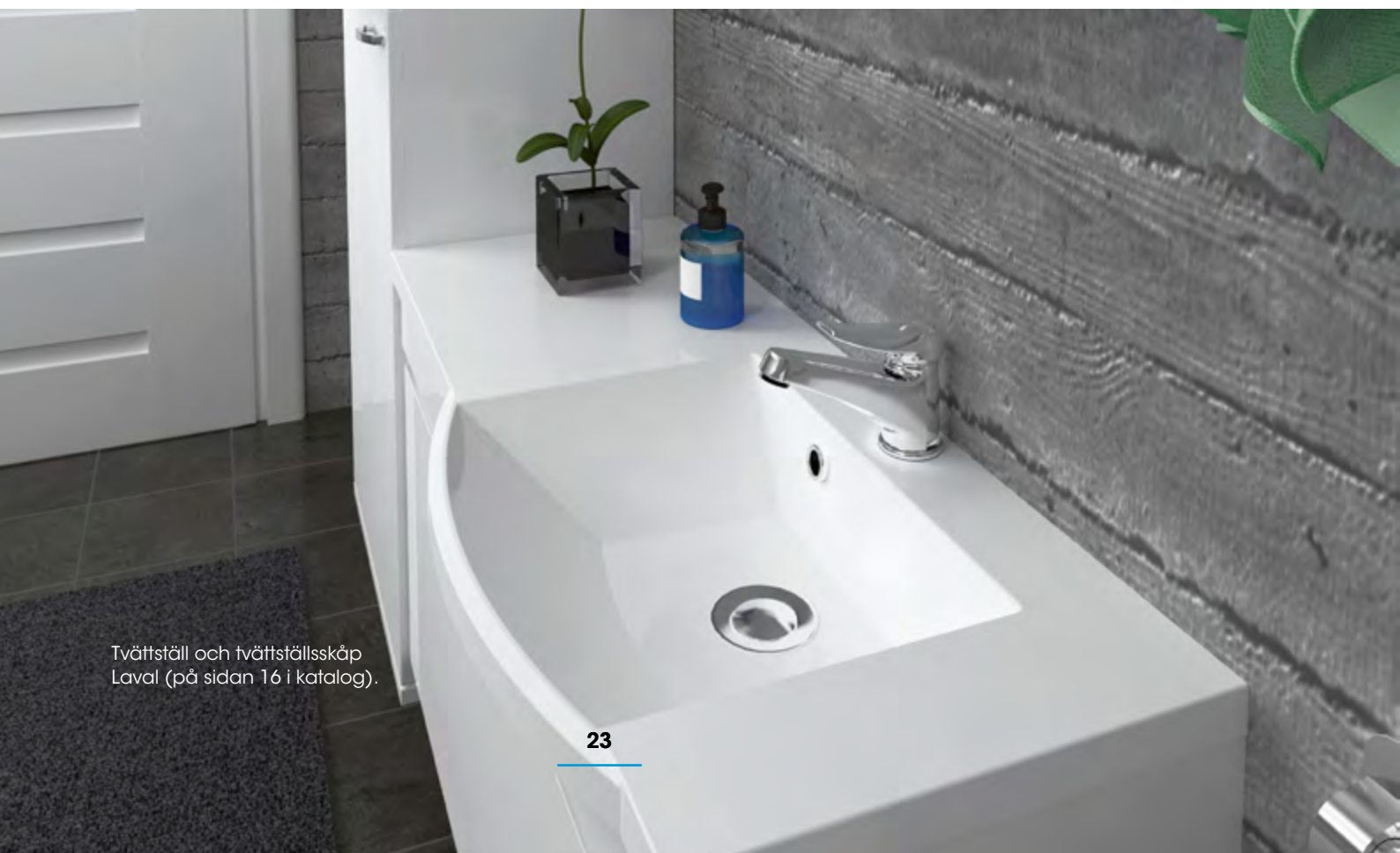

Tvättställ och tvättställsskåp Laval (på sidan 16 i katalog).

# FEEL the STEEL

polaria®



## TVÄTT-, BADRUMS- OCH STÄDSKÅP

Tvättskåp kan fås i flera olika modeller i olika bredd, så genom att kombinera dem kan du planera olika helheter som passar för olika utrymmen och ändamål. PYK 500/1400 är en utmärkt lösning då utrymme behövs ovanför tvättskåpet för ventilationsutrustning. I modellen COMBI har tvättskåpets och städskåpets bästa egenskaper kombinerats till en fungerande helhet. Ett hyllskåp löser förvaringsproblemen i badrummet. Hyllskåpet har utmärkt fukttålighet och finns i två olika bredder. Separata under- och överskåp har utrustats med två fasta hyllor. Du kan kombinera hyllskåp med tvättskåp och på så sätt bygga upp fungerande förvaringshelheter.

**En nyhet är badrumsskåpen Siro och Loota** med plats för praktisk förvaring av alla badrummets småsaker.



NYHET





# TVÄTTSKÅP PYK











pulverlackat, elförzinkat stål | cylinderlås | höger- eller vänsterutförande | 2 mellanhyllor |  
botten har färdiga hål för möbelben | med två eller tre korgar



**OBS!**  
Djup 530 mm.  
Bredd  
300 mm och  
400 mm.

Skåpets botten har färdiga hål för möbelben (s. 37 reservdelar).























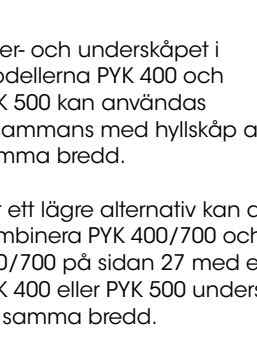











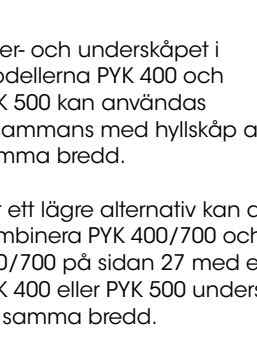









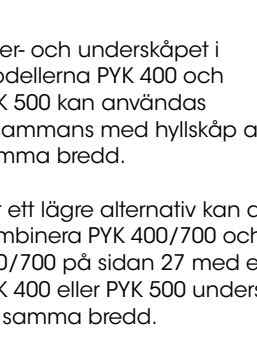





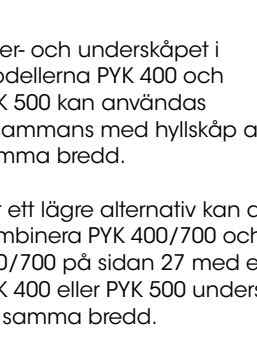

Detta 530 mm djupa tvättskåp har plats för också en större familjs smutstvätt. Välj ett skåp med två eller tre korgar.

PRODUKT	MÅTT OCH RSK-NUMMER	EAN   TILLVERKARENS PRODUKTKOD	PRIS SEK INKL. MOMS 25%
<b>PYK 300/S530</b> <b>3 KORGAR</b> • Förpackningsvolym 0,30 6 st./pall	<b>B</b> 300 <b>H</b> 1700 <b>D</b> 530 <b>RSK:</b> vänster 6046061 höger 6046062	vänster <b>V60304V3</b>  6 417292 070859 höger <b>V60304O3</b>  6 417292 070866	<b>3 599</b>
<b>PYK 300/S530</b> <b>2 KORGAR</b> • Förpackningsvolym 0,30 6 st./pall	<b>B</b> 300 <b>H</b> 1700 <b>D</b> 530 <b>RSK:</b> vänster 6046063 höger 6046064	vänster <b>V60303V2</b>  6 417292 070873 höger <b>V60303O2</b>  6 417292 070880	<b>3 321</b>
<b>PYK 400/S530</b> <b>3 KORGAR</b> • Förpackningsvolym 0,379 4 st./pall	<b>B</b> 400 <b>H</b> 1700 <b>D</b> 530 <b>RSK:</b> vänster 6045142 höger 6045143	vänster <b>V60106V3</b>  6 417292 070811 höger <b>V60106O3</b>  6 417292 070828	<b>3 951</b>
<b>PYK 400/S530</b> <b>2 KORGAR</b> • Förpackningsvolym 0,379 4 st./pall	<b>B</b> 400 <b>H</b> 1700 <b>D</b> 530 <b>RSK:</b> vänster 6045129 höger 6045130	vänster <b>V60105V2</b>  6 417292 070835 höger <b>V60105O2</b>  6 417292 070842	<b>3 596</b>

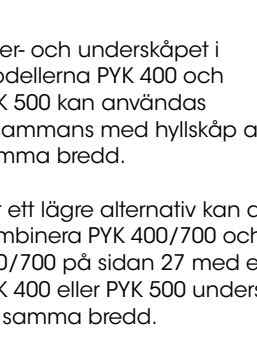
# TVÄTTSKÅP PYK



pulverlackat, elförzinkat stål | separat över- och underskåp | höger- eller vänsterutförande | överskåp med cylinderlås, hylla och korg | underskåp med 2 korgar och hylla | skåpets botten har ventilationsöppningar och hål för möbelben (beställs separat)

PRODUKT	MÅTT OCH RSK-NUMMER	EAN   TILLVERKARENS PRODUKTKOD	PRIS SEK INKL. MOMS 25%																						
 <p><b>PYK 300 ÖVERSKÅP</b></p> <ul style="list-style-type: none"> <li>Förpackningsvolym 0,100</li> <li>18 st./pall</li> </ul>	<b>B</b> 300 <b>H</b> 850 <b>D</b> 350 <b>RSK:</b> vänster 6046053 höger 6046054	vänster <b>V60302Y</b>  6 417292 070347	<b>1 814</b>																						
		höger <b>V60301Y</b>  6 417292 070323		 <p><b>PYK 300 UNDERSKÅP</b></p> <ul style="list-style-type: none"> <li>Förpackningsvolym 0,100</li> <li>18 st./pall</li> </ul>	<b>B</b> 300 <b>H</b> 850 <b>D</b> 350 <b>RSK:</b> vänster 6046073 höger 6046074	vänster <b>V60302A</b>  6 417292 070330	<b>1 999</b>	höger <b>V60301A</b>  6 417292 070316	 <p><b>PYK 400 ÖVERSKÅP</b></p> <ul style="list-style-type: none"> <li>Förpackningsvolym 0,136</li> <li>12 st./pall</li> </ul>	<b>B</b> 400 <b>H</b> 850 <b>D</b> 350 <b>RSK:</b> vänster 6046055 höger 6046056	vänster <b>V60102Y</b>  6 417292 070149	<b>1 999</b>	höger <b>V60101Y</b>  6 417292 070125	 <p><b>PYK 400 UNDERSKÅP</b></p> <ul style="list-style-type: none"> <li>Förpackningsvolym 0,136</li> <li>12 st./pall</li> </ul>	<b>B</b> 400 <b>H</b> 850 <b>D</b> 350 <b>RSK:</b> vänster 6046075 höger 6046076	vänster <b>V60102A</b>  6 417292 070132	<b>2 216</b>	höger <b>V60101A</b>  6 417292 070118	 <p><b>PYK 500 ÖVERSKÅP</b></p> <ul style="list-style-type: none"> <li>Förpackningsvolym 0,168</li> <li>12 st./pall</li> </ul>	<b>B</b> 500 <b>H</b> 850 <b>D</b> 350 <b>RSK:</b> vänster 6046057 höger 6046058	vänster <b>V60202Y</b>  6 417292 070248	<b>2 254</b>	höger <b>V60201Y</b>  6 417292 070224	<p><b>PYK 500 UNDERSKÅP</b></p> <ul style="list-style-type: none"> <li>Förpackningsvolym 0,168</li> <li>12 st./pall</li> </ul>	<b>B</b> 500 <b>H</b> 850 <b>D</b> 350 <b>RSK:</b> vänster 6046077 höger 6046078
 <p><b>PYK 300 UNDERSKÅP</b></p> <ul style="list-style-type: none"> <li>Förpackningsvolym 0,100</li> <li>18 st./pall</li> </ul>	<b>B</b> 300 <b>H</b> 850 <b>D</b> 350 <b>RSK:</b> vänster 6046073 höger 6046074	vänster <b>V60302A</b>  6 417292 070330	<b>1 999</b>																						
		höger <b>V60301A</b>  6 417292 070316		 <p><b>PYK 400 ÖVERSKÅP</b></p> <ul style="list-style-type: none"> <li>Förpackningsvolym 0,136</li> <li>12 st./pall</li> </ul>	<b>B</b> 400 <b>H</b> 850 <b>D</b> 350 <b>RSK:</b> vänster 6046055 höger 6046056	vänster <b>V60102Y</b>  6 417292 070149	<b>1 999</b>	höger <b>V60101Y</b>  6 417292 070125	 <p><b>PYK 400 UNDERSKÅP</b></p> <ul style="list-style-type: none"> <li>Förpackningsvolym 0,136</li> <li>12 st./pall</li> </ul>	<b>B</b> 400 <b>H</b> 850 <b>D</b> 350 <b>RSK:</b> vänster 6046075 höger 6046076	vänster <b>V60102A</b>  6 417292 070132	<b>2 216</b>	höger <b>V60101A</b>  6 417292 070118	 <p><b>PYK 500 ÖVERSKÅP</b></p> <ul style="list-style-type: none"> <li>Förpackningsvolym 0,168</li> <li>12 st./pall</li> </ul>	<b>B</b> 500 <b>H</b> 850 <b>D</b> 350 <b>RSK:</b> vänster 6046057 höger 6046058	vänster <b>V60202Y</b>  6 417292 070248	<b>2 254</b>	höger <b>V60201Y</b>  6 417292 070224	<p><b>PYK 500 UNDERSKÅP</b></p> <ul style="list-style-type: none"> <li>Förpackningsvolym 0,168</li> <li>12 st./pall</li> </ul>	<b>B</b> 500 <b>H</b> 850 <b>D</b> 350 <b>RSK:</b> vänster 6046077 höger 6046078	vänster <b>V60202A</b>  6 417292 070231	<b>2 525</b>	höger <b>V60201A</b>  6 417292 070217		
 <p><b>PYK 400 ÖVERSKÅP</b></p> <ul style="list-style-type: none"> <li>Förpackningsvolym 0,136</li> <li>12 st./pall</li> </ul>	<b>B</b> 400 <b>H</b> 850 <b>D</b> 350 <b>RSK:</b> vänster 6046055 höger 6046056	vänster <b>V60102Y</b>  6 417292 070149	<b>1 999</b>																						
		höger <b>V60101Y</b>  6 417292 070125		 <p><b>PYK 400 UNDERSKÅP</b></p> <ul style="list-style-type: none"> <li>Förpackningsvolym 0,136</li> <li>12 st./pall</li> </ul>	<b>B</b> 400 <b>H</b> 850 <b>D</b> 350 <b>RSK:</b> vänster 6046075 höger 6046076	vänster <b>V60102A</b>  6 417292 070132	<b>2 216</b>	höger <b>V60101A</b>  6 417292 070118	 <p><b>PYK 500 ÖVERSKÅP</b></p> <ul style="list-style-type: none"> <li>Förpackningsvolym 0,168</li> <li>12 st./pall</li> </ul>	<b>B</b> 500 <b>H</b> 850 <b>D</b> 350 <b>RSK:</b> vänster 6046057 höger 6046058	vänster <b>V60202Y</b>  6 417292 070248	<b>2 254</b>	höger <b>V60201Y</b>  6 417292 070224	<p><b>PYK 500 UNDERSKÅP</b></p> <ul style="list-style-type: none"> <li>Förpackningsvolym 0,168</li> <li>12 st./pall</li> </ul>	<b>B</b> 500 <b>H</b> 850 <b>D</b> 350 <b>RSK:</b> vänster 6046077 höger 6046078	vänster <b>V60202A</b>  6 417292 070231	<b>2 525</b>	höger <b>V60201A</b>  6 417292 070217							
 <p><b>PYK 400 UNDERSKÅP</b></p> <ul style="list-style-type: none"> <li>Förpackningsvolym 0,136</li> <li>12 st./pall</li> </ul>	<b>B</b> 400 <b>H</b> 850 <b>D</b> 350 <b>RSK:</b> vänster 6046075 höger 6046076	vänster <b>V60102A</b>  6 417292 070132	<b>2 216</b>																						
		höger <b>V60101A</b>  6 417292 070118		 <p><b>PYK 500 ÖVERSKÅP</b></p> <ul style="list-style-type: none"> <li>Förpackningsvolym 0,168</li> <li>12 st./pall</li> </ul>	<b>B</b> 500 <b>H</b> 850 <b>D</b> 350 <b>RSK:</b> vänster 6046057 höger 6046058	vänster <b>V60202Y</b>  6 417292 070248	<b>2 254</b>	höger <b>V60201Y</b>  6 417292 070224	<p><b>PYK 500 UNDERSKÅP</b></p> <ul style="list-style-type: none"> <li>Förpackningsvolym 0,168</li> <li>12 st./pall</li> </ul>	<b>B</b> 500 <b>H</b> 850 <b>D</b> 350 <b>RSK:</b> vänster 6046077 höger 6046078	vänster <b>V60202A</b>  6 417292 070231	<b>2 525</b>	höger <b>V60201A</b>  6 417292 070217												
 <p><b>PYK 500 ÖVERSKÅP</b></p> <ul style="list-style-type: none"> <li>Förpackningsvolym 0,168</li> <li>12 st./pall</li> </ul>	<b>B</b> 500 <b>H</b> 850 <b>D</b> 350 <b>RSK:</b> vänster 6046057 höger 6046058	vänster <b>V60202Y</b>  6 417292 070248	<b>2 254</b>																						
		höger <b>V60201Y</b>  6 417292 070224		<p><b>PYK 500 UNDERSKÅP</b></p> <ul style="list-style-type: none"> <li>Förpackningsvolym 0,168</li> <li>12 st./pall</li> </ul>	<b>B</b> 500 <b>H</b> 850 <b>D</b> 350 <b>RSK:</b> vänster 6046077 höger 6046078	vänster <b>V60202A</b>  6 417292 070231	<b>2 525</b>	höger <b>V60201A</b>  6 417292 070217																	
<p><b>PYK 500 UNDERSKÅP</b></p> <ul style="list-style-type: none"> <li>Förpackningsvolym 0,168</li> <li>12 st./pall</li> </ul>	<b>B</b> 500 <b>H</b> 850 <b>D</b> 350 <b>RSK:</b> vänster 6046077 höger 6046078	vänster <b>V60202A</b>  6 417292 070231	<b>2 525</b>																						
		höger <b>V60201A</b>  6 417292 070217																							



Över- och underskåpet i modellerna PYK 400 och PYK 500 kan användas tillsammans med hyllskåp av samma bredd.

För ett lägre alternativ kan du kombinera PYK 400/700 och 500/700 på sidan 27 med ett PYK 400 eller PYK 500 underskåp av samma bredd.

# TVÄTTSKÅP PYK







pulverlackat, elförzinkat stål | 2 korgar och hylla | utrymme för ventilationsutrustning ovanför skåpet | skåpets botten har ventilationsöppningar och hål för möbelben (beställs separat) | höger- eller vänsterutförande

PRODUKT	MÅTT OCH RSK-NUMMER	EAN   TILLVERKARENS PRODUKTKOD	PRIS SEK INKL. MOMS 25%
 <p><b>PYK 500/1400</b></p> <ul style="list-style-type: none"> <li>Förpackningsvolym 0,35</li> <li>2 st./pall</li> </ul>	<p><b>B</b> 500</p> <p><b>H</b> 1400</p> <p><b>D</b> 500</p>	<p>vänster <b>V60206</b></p>  <p>6 417292 070279</p>	<p><b>3 583</b></p>
	<p><b>RSK:</b></p> <p>vänster 6045200</p> <p>höger 6045201</p>	<p>höger <b>V60205</b></p>  <p>6 417292 070286</p>	

TVÄTT- OCH STÄDSKÅP

Utmärkta alternativ under ventilations-utrustningen.

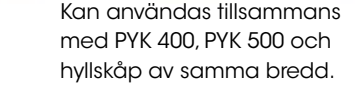
pulverlackat, elförzinkat stål | cylinderlås | höger- eller vänsterutförande | får plats över tvättmaskinen | 1 mellanhylla och 1 korg

PRODUKT	MÅTT OCH RSK-NUMMER	EAN   TILLVERKARENS PRODUKTKOD	PRIS SEK INKL. MOMS 25%
 <p><b>PYK 400/700 ÖVERSKÅP</b></p> <ul style="list-style-type: none"> <li>Förpackningsvolym 0,113</li> <li>15 st./pall</li> </ul>	<p><b>B</b> 400</p> <p><b>H</b> 700</p> <p><b>D</b> 350</p>	<p>vänster <b>V60104Y</b></p>  <p>6 417292 070163</p>	<p><b>1 988</b></p>
	<p><b>RSK:</b></p> <p>vänster 6045112</p> <p>höger 6045110</p>	<p>höger <b>V60103Y</b></p>  <p>6 417292 070156</p>	
<p>Kan användas tillsammans med PYK 400, PYK 500 och hyllskåp av samma bredd. Alternativ ovanför tvättmaskinen.</p>  <p><b>PYK 500/700 ÖVERSKÅP</b></p> <ul style="list-style-type: none"> <li>Förpackningsvolym 0,140</li> <li>15 st./pall</li> </ul>	<p><b>B</b> 500</p> <p><b>H</b> 700</p> <p><b>D</b> 350</p>	<p>vänster <b>V60204Y</b></p>  <p>6 417292 070262</p>	<p><b>2 062</b></p>
	<p><b>RSK:</b></p> <p>vänster 6046060</p> <p>höger 6046059</p>	<p>höger <b>V60203Y</b></p>  <p>6 417292 070255</p>	

# KOMBINATION AV TVÄTT- OCH STÄDSKÅP COMBI



pulverlackat, elförzinkat stål | 2 hyllor | 2 korgar | cylinderlås | skåpets botten har ventilationsöppningar och hål för möbelben (beställs separat) | med en eller två tvättkorgar | höger- eller vänsterutförande | handduksstång och hängkrok

PRODUKT	MÅTT OCH RSK-NUMMER	EAN   TILLVERKARENS PRODUKTKOD	PRIS SEK INKL. MOMS 25%
 <b>COMBI 400</b> <b>2 TVÄTTKORGAR</b> • Förpackningsvolym 0,267 6 st./pall	<b>B</b> 400 <b>H</b> 1700 <b>D</b> 350	vänster <b>V60129</b>  6 417292 070910	<b>3 863</b>
	<b>RSK:</b> vänster 6045202 höger 6045203	höger <b>V60130</b>  6 417292 070927	
 <b>COMBI 400</b> <b>1 TVÄTTKORG</b> • Förpackningsvolym 0,267 6 st./pall	<b>B</b> 400 <b>H</b> 1700 <b>D</b> 350	vänster <b>V60131</b>  6 417292 070934	<b>3 655</b>
	<b>RSK:</b> vänster 6045204 höger 6045205	höger <b>V60132</b>  6 417292 070941	

Ett alternativ där du enkelt förvarar både ett helt berg av tvätt och din städutrustning! Skåpet klarar garanterat också större stänk!



# BADRUMSKÅP ORDEN



material pulverlackerat, elförzinkat stål | separat över- och underskåp med cylinderlås | höger- eller vänsterutförande | överskåp med hylla | underskåp med korg och hylla | skåpets botten har ventilationsöppningar och hål för möbelben (beställs separat) | överskåpet finns också att få med eluttag, med eller utan jordfelsbrytare



OBS!  
DJUP  
500 mm

## PRODUKT

## MÅTT OCH RSK-NUMMER

## EAN | TILLVERKARENS PRODUKTKOD

PRIS SEK  
INKL. MOMS  
25%

### ORDEN 400 ÖVERSKÅP

- Förpackningsvolym 0,185  
6 st./pall

**B** 400  
**H** 700  
**D** 500

**RSK:**  
vänster 6045172  
höger 6045173

vänster **V61102Y**



höger **V61101Y**



**1 705**

### ORDEN 400 UNDERSKÅP

- Förpackningsvolym 0,185  
6 st./pall

**B** 400  
**H** 700  
**D** 500

**RSK:**  
vänster 6045174  
höger 6045175

vänster **V61102A**



höger **V61101A**



**2 209**

### ORDEN 500 ÖVERSKÅP

- Förpackningsvolym 0,185  
8 st./pall

**B** 500  
**H** 700  
**D** 500

**RSK:**  
vänster 6045176  
höger 6045177

vänster **V61104Y**



höger **V61103Y**



**1 829**

### ORDEN 500 UNDERSKÅP

- Förpackningsvolym 0,185  
8 st./pall

**B** 500  
**H** 700  
**D** 500

**RSK:**  
vänster 6045178  
höger 6045179

vänster **V61104A**



höger **V61103A**



**2 363**

### ORDEN 400 ÖVERSKÅP Eluttag

- eluttag med 2 delar  
IP44
- Förpackningsvolym 0,185  
6 st./pall

**B** 400  
**H** 700  
**D** 500

**RSK:**  
vänster 6045180  
höger 6045181

vänster **V61102PR**



höger **V61101PR**



**2 257**

### ORDEN 500 ÖVERSKÅP Eluttag

- eluttag med 2 delar  
IP44
- Förpackningsvolym 0,185  
8 st./pall

**B** 500  
**H** 700  
**D** 500

**RSK:**  
vänster 6045182  
höger 6045183

vänster **V61104PR**



höger **V61103PR**



**2 428**

Eluttaget sitter alltid på vänster sida av det övre skåpet



Även möjligt att få eluttaget med jordfelsbrytare.

**29**



# HYLLSKÅP

pulverlackat, elförzinkat stål | separat över- och underskåp, båda med två hyllor | höger- eller vänsterutförande | kan kombineras med ett tvättskåp av samma bredd



## HYLLSKÅP 400 ÖVERSKÅP

• Förpackningsvolym 0,136  
12 st./pall

**B** 400  
**H** 850  
**D** 350

**RSK:**  
vänster 6045132  
höger 6045133

vänster **V60402Y**



6 417292 070415

höger **V60401Y**



6 417292 070422

**1 907**

## HYLLSKÅP 400 UNDERSKÅP

• Förpackningsvolym 0,136  
12 st./pall

**B** 400  
**H** 850  
**D** 350

**RSK:**  
vänster 6045134  
höger 6045135

vänster **V60402A**



6 417292 070439

höger **V60401A**



6 417292 070446

**1 907**

## HYLLSKÅP 500 ÖVERSKÅP

• Förpackningsvolym 0,168  
12 st./pall

**B** 500  
**H** 850  
**D** 350

**RSK:**  
vänster 6045136  
höger 6045137

vänster **V60412Y**



6 417292 070514

höger **V60411Y**



6 417292 070521

**1 986**

För ett lägre alternativ kan du kombinera skåpen PYK 400/700 och 500/700 med ett hyllskåp av samma bredd.

## HYLLSKÅP 500 UNDERSKÅP

• Förpackningsvolym 0,168  
12 st./pall

**B** 500  
**H** 850  
**D** 350

**RSK:**  
vänster 6045138  
höger 6045139

vänster **V60412A**



6 417292 070538

höger **V60411A**



6 417292 070545

**1 986**

Du kan också kombinera ett hyllskåp med tvättskåp av samma bredd!



# BADRUMSSKÅP

pulverlackat, nanokeramiskt skyddat stål | stilren och modern förvaring | enkelt att montera



	PRODUKT	MÅTT	EAN   TILLVERKARENS PRODUKTKOD	PRIS SEK INKL. MOMS 25%
 <p><b>NYHET</b></p>	<b>SIRO 1200</b> • Förpackningsvolym 0,061 30 st./pall <b>OBS!</b> DJUP 140 mm	<b>B</b> 300 <b>H</b> 1200 <b>D</b> 140 <b>RSK:</b> vänster 6045248 höger 6045249	vänster <b>V2794</b>  64 17292070453 höger <b>V2796</b>  64 17292070460	<b>1 398</b>
	<b>SIRO 700</b> • Förpackningsvolym 0,061 30 st./pall	<b>B</b> 300 <b>H</b> 700 <b>D</b> 140 <b>RSK:</b> vänster 6045250 höger 6045251	vänster <b>V2790</b>  64 17292070477 höger <b>V2792</b>  64 17292070484	<b>1 193</b>
  <p><b>NYHET</b></p>	<b>LOOTA 400</b> • Förpackningsvolym 0,021 60 st./pall	<b>B</b> 400 <b>H</b> 300 <b>D</b> 140 <b>RSK:</b> 6045252	<b>V2783</b>  64 17292070552	<b>429</b>
	<b>LOOTA 350</b> • Förpackningsvolym 0,021 60 st./pall	<b>B</b> 350 <b>H</b> 200 <b>D</b> 140 <b>RSK:</b> 6045253	<b>V2780</b>  64 17292070569	<b>383</b>



På bilden tvättställsskåp Easy, VPK-S och Loota x 2.

# STÄDSKÅP SIK



standardutrustning: 2 hyllor, 2 redskapskorgar, handduksstång, böjd krok för dammsugarlangen, hängkrok | ventilationsöppningar i botten | färdiga hål för möbelben | två olika djup

	PRODUKT	MÅTT OCH RSK-NUMMER	EAN   TILLVERKARENS PRODUKTKOD	PRIS SEK INKL. MOMS 25%
	<b>SIK 400</b> • Cylinderlås • Förpackningsvolym 0,267 6 st./pall	<b>B</b> 400 <b>H</b> 1700 <b>D</b> 350  <b>RSK:</b> vänster 6046079 höger 6046080	vänster <b>V61002</b>  6 417292 080209  höger <b>V61001</b>  6 417292 080216	<b>3 449</b>
	<b>SIK 400 SA</b> • Vridbar spärregel • Förpackningsvolym 0,267 6 st./pall	<b>B</b> 400 <b>H</b> 1700 <b>D</b> 350  <b>RSK:</b> vänster 6046083 höger 6046084	vänster <b>V61006</b>  6 417292 080247  höger <b>V61005</b>  6 417292 080254	<b>3 531</b>
	<b>SIK 400/S530</b> • Cylinderlås • Förpackningsvolym 0,379 4 st./pall	<b>B</b> 400 <b>H</b> 1700 <b>D</b> 530  <b>RSK:</b> vänster 6045144 höger 6045145	vänster <b>V61010</b>  6 417292 080261  höger <b>V61011</b>  6 417292 080278	<b>3 653</b>
	<b>SIK 400/S530 SA</b> • Vridbar spärregel • Förpackningsvolym 0,379 4 st./pall	<b>B</b> 400 <b>H</b> 1700 <b>D</b> 530  <b>RSK:</b> vänster 6045146 höger 6045147	vänster <b>V61012</b>  6 417292 080285  höger <b>V61013</b>  6 417292 080292	<b>3 743</b>

# FEEL the STEEL

polaria®



## MEDICINSKÅP, FÖRSTA HJÄLPEN- OCH DEFIBRILLATORSKÅP

I medicinskåpet kan du ha medicinerna i ordning och tryggt utom räckhåll för barn. Skåpet som utrustats med cylinderlås kan fås i tre olika storlekar. Första hjälpen-skåp finns i två olika modeller enligt önskad rumslösning och utrymmesbehov. Första hjälpen-skåpen har cylinderlås och förvaringsutrymme även i dörren.









NYHET

Det nya AED DEFIBRILLATORSKÅPET DEFI 400 för förvaring av defibrillatorer finns på sidan 35.

MEDICINSKÅP, FÖRSTA HJÄLPEN-SKÅP





# MEDICINSKÅP

pulverlackat, nanokeramiskt skyddat stål | cylinderlås

	PRODUKT	MÅTT OCH RSK-NUMMER	EAN   TILLVERKARENS PRODUKTKOD	PRIS SEK INKL. MOMS 25%	
	<b>LK 35</b> • Förpackningsvolym 0,018 99 st./pall	<b>B</b> 300 <b>H</b> 350 <b>D</b> 130 <b>RSK:</b> 6046002	<b>V1011</b>  6 417292 010107	<b>433</b>	
		<b>LK 40</b> • Förpackningsvolym 0,023 80 st./pall	<b>B</b> 330 <b>H</b> 400 <b>D</b> 130 <b>RSK:</b> 6046004	<b>V1012</b>  6 417292 010206	<b>508</b>
		<b>LK 55</b> • Förpackningsvolym 0,030 60 st./pall	<b>B</b> 330 <b>H</b> 550 <b>D</b> 130 <b>RSK:</b> 6046006	<b>V1014</b>  6 417292 010305	<b>650</b>

# FÖRSTA HJÄLPEN-SKÅP

pulverlackat, nanokeramiskt skyddat stål | cylinderlås | förvaringsutrymme i dörren

	PRODUKT	MÅTT OCH RSK-NUMMER	EAN   TILLVERKARENS PRODUKTKOD	PRIS SEK INKL. MOMS 25%
	<b>TC 40</b> • Förpackningsvolym 0,031 50 st./pall	<b>B</b> 330 <b>H</b> 400 <b>D</b> 150 <b>RSK:</b> 6046024	<b>V1051</b>  6 417292 010503	<b>662</b>
		<b>TC 55</b> • Förpackningsvolym 0,031 50 st./pall	<b>B</b> 330 <b>H</b> 550 <b>D</b> 150 <b>RSK:</b> 6046026	<b>V1052</b>  6 417292 010602



# DEFIBRILLATORSKÅP



för förvaring av defibrillatorer | nanokeramiskt skyddat, pulverlackat stål | batteridrivet larm, batterier ingår i leveransen | krok för upphängning av enheten

NYHET



## PRODUKT

### AED DEFIBRILLATORSKÅP DEFI 400

- För förvaring av defibrillator.
- 2 AAA-batteridrivet larm, (batterier ingår i leveransen)
- Krok för upphängning av enheten

36 st./pall

## MÅTT OCH RSK- NUMMER

<b>B</b>	360
<b>H</b>	410
<b>D</b>	150
<b>Dörröppningens mått</b>	
<b>B</b>	300
<b>H</b>	370
<b>RSK:</b>	
	2969900

## EAN | TILLVERKARENS PRODUKTKOD

V1080



## PRIS SEK INKL. MOMS 25%

941



# RESERVDELAR

Reservdelssortimentet är brett och reservdelarna är lätta att byta. Observera att handtag och gångjärn måste beställas separat exempelvis när en spegel ska bytas.

SPEGLAR (Pris SEK inkl moms)			
<b>VPK / PK 035 spegel</b>	<b>V9030</b>		
453 x 357 mm		<b>348</b>	
	6 417292 099201		
<b>PK 600 spegel</b>	<b>V9031</b>		
297 x 293 mm		<b>244</b>	
	6 417292 099218		
<b>VPK 550 spegel</b>	<b>V9032</b>		
270 x 500 mm		<b>287</b>	
	6 417292 099225		
<b>VPK 060 spegel</b>	<b>V9033</b>		
307 x 390 mm		<b>264</b>	
	6 417292 099232		
<b>VPK 700 spegel</b>	<b>V9034</b>		
307 x 606 mm		<b>341</b>	
	6 417292 099249		
<b>VPK-S / PK-S 550 spegel</b>	<b>V9042</b>		
270 x 606 mm		<b>357</b>	
	6 417292 099324		
<b>VPK-S / PK-S 600 spegel</b>	<b>V9043</b>		
296 x 606 mm		<b>397</b>	
	6 417292 099331		
<b>Lumena 400 spegel</b>	<b>V9044</b>		
396 x 644 mm		<b>646</b>	
	6417292099348		
<b>Lumena 450 spegel</b>	<b>V9045</b>		
222 x 644 mm		<b>449</b>	
	6417292099355		
<b>Lumena 500 spegel</b>	<b>V9046</b>		
247 x 644 mm		<b>476</b>	
	6417292099362		
<b>Lumena 550 spegel</b>	<b>V9047</b>		
272 x 644 mm		<b>503</b>	
	6417292099379		
<b>Lumena 600 spegel</b>	<b>V9048</b>		
297 x 644 mm		<b>521</b>	
	6417292099386		
<b>DUALL 2060 spegel</b>	<b>V9037</b>		
422 x 606 mm			<b>479</b>
	6 417292 099270		
<b>DUALL 2080 spegel</b>	<b>V9038</b>		
307 x 606 mm			<b>341</b>
	6 417292 099287		
<b>DUALL 2090 spegel</b>	<b>V9039</b>		
238 x 606 mm			<b>341</b>
	6 417292 099294		
<b>VPK-S / PK-S 400 spegel</b>	<b>V9040</b>		
395 x 606 mm			<b>514</b>
	6 417292 099300		
<b>VPK-S / PK-S 500 spegel</b>	<b>V9041</b>		
246 x 606 mm			<b>348</b>
	6 417292 099317		
LJUSSKYDD (Pris SEK inkl moms)			
<b>DUALL ljusskydd 1-pack</b>			
Storlek 612 mm	<b>V9105</b>		
			<b>560</b>
	6 417292 099140		
<b>VPK 060/700 ljusskydd</b>			
10-pack	<b>V9111</b>		
			<b>775</b>
	6 417292 099904		
<b>VPK 550 ljusskydd</b>			
10-pack	<b>V9110</b>		
			<b>688</b>
	6 417292 099911		
<b>VPK/VPK-S 550 ljusskydd</b>			
1-pack	<b>V9100</b>		
Storlek 548 mm			<b>120</b>
	6 417292 099119		
<b>VPK 060/700 ljusskydd</b>			
1-pack	<b>V9101</b>		
Storlek 619 mm			<b>130</b>
	6 417292 099102		

LED-LYSRÖR (Pris SEK inkl moms)

VPK700 LED-LYSRÖR K200120	603
VPK550 LED-LYSRÖR K200121	564

ANDRA (Pris SEK inkl moms)

Gångjärn för spegelskåp med belysning, par

V9010	87
	

Handtag för spegelskåp med belysning, par

V9015	124
	

Lumena par av handtag

V9017	117
	

Lumena par av gångjärn

V9018	117
	

Korg PYK 300

B 263, H 320, D 320	V9020	264
		

Korg PYK 400

B 363, H 320, D 320	V9021	280
		

Korg PYK 500

B 463, H 320, D 320	V9022	316
		

Korg PYK 300/S530

B 263, H 320, D 475	K600029	368
---------------------	---------	-----

Korg PYK 400/S530

B 363, H 320, D 475	V9023	402
		

Korg Orden 500

B 463, H 320, D 475	V9024	422
		

Löstagbar hylla till spegelskåp, vit

Alla storlekar		105
----------------	--	-----

Möbelben, par, ALU 150 mm

justeringsmån 150-170 mm	V9300	277
		

Möbelben, par, ALU 200 mm

justeringsmån 200-220 mm	V9302	277
		



Möbelben, par, RST

justeringsmån 140-230 mm	V9303	277
		



# FEEL the STEEL







# HJÄLPMEDEL I VARDAGEN

Säkerheten är alltid en viktig del av vardagslivet i ett hem – speciellt när rörligheten är begränsad. Badrummets tillgänglighet kan enkelt förbättras med till exempel stödräcken, en duschstol, ett tvättställ med räckan eller andra hjälpmedel.

Polaria Oy i Mäntyharju är känt för sina Polaria badrumsmöbler. Företagets huvudsakliga produktgrupper är spegelskåp med belysning, tvättställ och tvättställsskåp samt tvätt- och städsåp. Sortimentet av Polarias egna hjälpmedel kompletteras smidigt med produkter från K design.

## BADRUMSHJÄLPMEDEL

### **polaria**<sup>®</sup>

Tvättställ med räckan och höjdreklage 40-42

Tvättställsskåp 43 | Dispenserspegelskåp 44-45

Höjdreklage för duschstol och stödräcke 46

Toalettförhöjning och badrumspallar 47-48 | Spegel 49 | Sopkärl 50



Stödhandtag och ledstänger 51-53

Duschstolar och utrustning 54-55

Färgerna beror på utskriftstekniken och kan skilja sig från originalet.  
Vi förbehåller oss rätten att ändra produkternas teknik och design.



- Tvättställ i gjuten marmor.
- Finns även med tvättställsskåp.
- Vit eller antracitgrå ledstång av antibakteriellt pulverlackat stål. Även andra RAL-nyanser finns att få, begär offert.
- Konsoler, avloppsrör och vattenlås ingår i leveransen.
- Testad för att hålla 230 kg.

## TVÄTTSTÄLL MED RÄCKEN ORDEN

Produkt	B x D mm	Vikt	EAN	RSK	Pris SEK
Tvättställ med räcke Orden 600 vit	600 x 580	20,0 kg	6417292470116	5638044	4 826
Tvättställ med räcke Orden 600 antracit	600 x 580	20,0 kg	6417292470130	5638052	4 826
Tvättställ med räcke Orden 900 vänster vit	900 x 580	25,5 kg	6417292470215	5638046	5 777
Tvättställ med räcke Orden 900 vänster antracit	900 x 580	25,5 kg	6417292470239	5638053	5 777
Tvättställ med räcke Orden 900 höger vit	900 x 580	25,5 kg	6417292470314	5638048	5 777
Tvättställ med räcke Orden 900 höger antracit	900 x 580	25,5 kg	6417292470338	5638054	5 777



Tvättställ Orden 600



Tvättställ Orden 900 höger



Tvättställ Orden 900 vänster

## TOALETPAPPERS-STÄLLNING ORDEN

- Passar ihop med Orden tvättställ med räcken
- Kan placeras på ett tvättställ som redan monterats
- Pulverlackat stål



Produkt	EAN	RSK	Pris SEK
Toalettpappersställning Orden vänster	6417292471014	5774729	88
Toalettpappersställning Orden höger	6417292471021	5774730	88

- Tvättställ i gjuten marmor.
- Vit eller antracitgrå ledstång av antibakteriellt pulverlackat stål. Även andra RAL-nyanser finns att få, begär offert.
- Konsoler, avloppsrör och vattenlås ingår i leveransen.
- Testad för att hålla 230 kg.

## TVÄTTSTÄLL MED RÄCKEN ORDEN

Produkt	B x D mm	Vikt	EAN	RSK	Pris SEK
Tvättställ med räcke Orden 1000 vänster vit	1030 x 580	23,5 kg	6417292470413	5638030	5 903
Tvättställ med räcke Orden 1000 vänster antracit	1030 x 580	23,5 kg	6417292470437	5638055	5 903
Tvättställ med räcke Orden 1000 höger vit	1030 x 580	23,5 kg	6417292470512	5638032	5 903
Tvättställ med räcke Orden 1000 höger antracit	1030 x 580	23,5 kg	6417292470536	5638056	5 903
Tvättställ med räcke Orden 1500 vänster vit	1530 x 580	32,5 kg	6417292470611	5638034	8 289
Tvättställ med räcke Orden 1500 vänster antracit	1530 x 580	32,5 kg	6417292470635	5638057	8 289
Tvättställ med räcke Orden 1500 höger vit	1530 x 580	32,5 kg	6417292470710	5638036	8 289
Tvättställ med räcke Orden 1500 höger antracit	1530 x 580	32,5 kg	6417292470734	5638058	8 289



ORDEN 1000 vänster



ORDEN 1000 höger



ORDEN 1500 vänster



ORDEN 1500 höger

## TELESKOPSERIE FÖR VATTENLÅS

- För installation av avlopp på tvättställ med höjdreklage.

Produkt	EAN	Pris SEK
Teleskopserie för vattenlås	6417292099652	395



- Pulverlackat, förzinkat stål.
- Höjdreglerande mekanismer säljs alltid tillsammans med ORDEN tvättställ.
- Justeringsmån 225 mm.

# HÖJDREGLAGE FÖR ORDEN TVÄTTSTÄLL

Produkt	EAN	RSK	Pris SEK
Höjdregleringskenor justerbara med verktyg för tvättställ Orden 600 och Orden 900	6417292480856	5638065	1 228
Höjdregleringskenor justerbara med verktyg för tvättställ Orden 1000 och Orden 1500	6417292480863	5638066	677
Höjdreglage med snabbblås för tvättställ Orden 600	6417292470833	5638050	1 972
Höjdreglage med snabbblås för tvättställ Orden 900	6417292470840	5638051	2 073
Höjdreglage med snabbblås för tvättställ Orden 1000 vänster	6417292470819	5638038	2 243
Höjdreglage med snabbblås för tvättställ Orden 1000 höger	6417292470826	5638039	2 243

Produkt	EAN	RSK	Pris SEK
Höjdreglage med vev för tvättställ Orden 900 vänster*	6417292470956	5638059	7 087
Höjdreglage med vev för tvättställ Orden 900 höger*	6417292470963	5638060	7 087
Höjdreglage med vev för tvättställ Orden 1000 vänster*	6417292470918	5638040	7 984
Höjdreglage med vev för tvättställ Orden 1000 höger*	6417292470925	5638041	7 984
Höjdreglage med vev för tvättställ Orden 1500 vänster*	6417292470932	5638042	11 392
Höjdreglage med vev för tvättställ Orden 1500 höger*	6417292470949	5638043	11 392

\*OBS! Leveranstid ca 8 veckor.

Höjdreglagen med vev

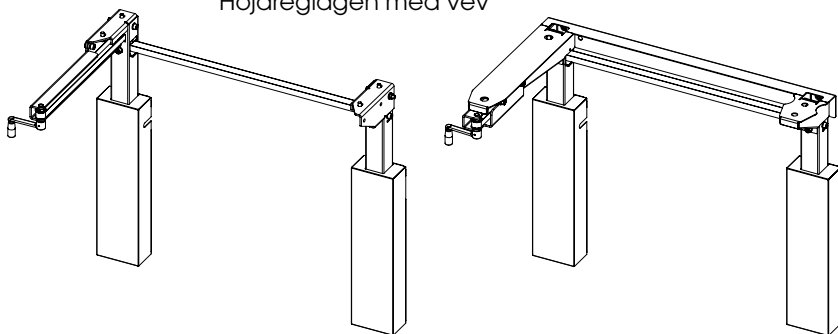

Höjdreglagen med snabbblås

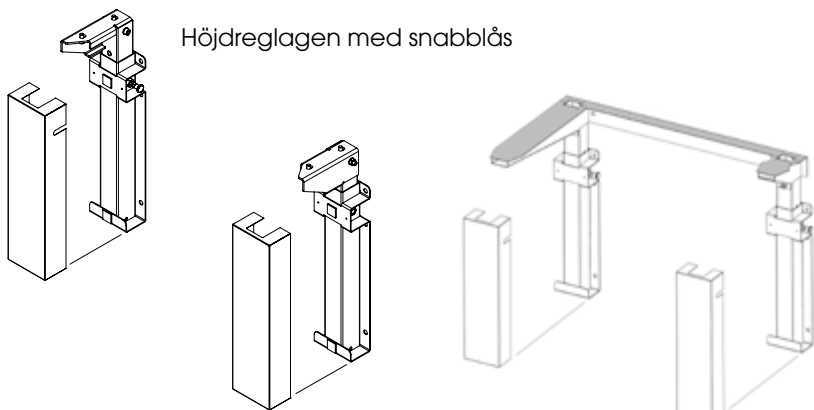

För Orden 600 ja 900

För Orden 1000 ja 1500

Höjdregleringskenor justerbara med verktyg för Orden 600 och 900

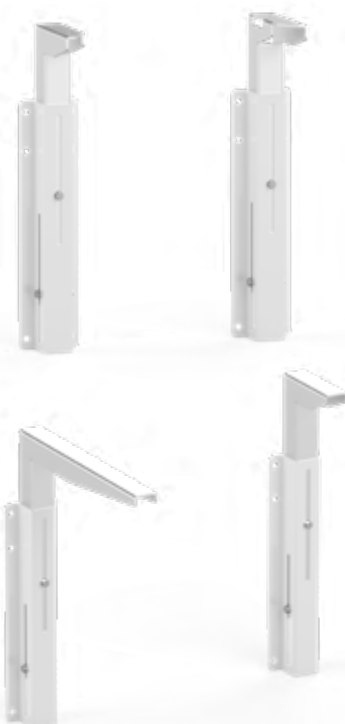

Justerbara med verktyg för Orden 1000 och 1500

- Pulverlackat, elförzinkat stål.
- Med två utdragbara lådor, sidoskåp med dörr.
- Utdragbara lådor med dämpare.
- Skåpets botten har färdiga hål för möbelben.
- Tvättställsskåpet kan monteras och demonteras utan att ta bort tvättställets vattenanslutningar.
- **Tvättställets och tvättställsskåpets totala höjd är 700 mm.**
- Testad för att hålla 230 kg.

## TVÄTTSTÄLLSSKÅP ORDEN

Produkt	B x H x D mm	Vikt	EAN	RSK	Pris SEK
Tvättställsskåp Orden 600	595x615x495	15 kg	6417292370010	6045184	2 950
Nedre sidoskåp Orden 300 vänster	300x615x495	7,5 kg	6417292370027	6045185	1 617
Nedre sidoskåp Orden 300 höger	300x615x495	7,5 kg	6417292370034	6045186	1 617



Tvättställ Orden 900 vänster  
Orden 600 och nedre sidoskåp höger



Tvättställ Orden 900 höger  
Orden 600 och nedre sidoskåp vänster



Tvättställ Orden 600  
Tvättställsskåp Orden 600



- Nanokeramiskt skyddat, pulverlackat stål.
- Spegeldörr, även en version med lutningsbar spegel t.ex. för rullstolsburna användare.
- Cylinderlås på sidan av skåpet.
- På den övre hyllan i skåpet finns dessutom plats för förvaring av t.ex. dispensersförpackningar.
- Mugghållaren och dispenserspakarna kan lösgöras för enklare rengöring.
- Högerutförande (för vänsterutförande begär offert).

## DISPENSER SPEGELSKÅP REDOS 600

Produkt	B x H x D mm	Vikt	EAN	RSK	Pris SEK
Dispenserspegelskåp Redos 600 3 x dispenser, pappersdispenser	600 x 700 x 125	13,1 kg	6417292032116	6045208	2 313
Dispenserspegelskåp Redos 600 2 x dispenser, pappersdispenser, mugghållare	600 x 700 x 125	13,2 kg	6417292032123	6045209	2 214
Dispenserspegelskåp Redos 600 lutningsbar spegel,, 3 x dispenser	600 x 700 x 145	13,2 kg	6417292032130	6045210	2 370
Dispenserspegelskåp Redos 600 lutningsbar spegel, 2 x dispenser, pappersdispenser, mugghållare	600 x 700 x 145	13,3 kg	6417292032147	6045211	2 214

Redos dispenserspegelskåp,  
Orden 900 -tvättställ med räcke och  
Orden -tvättställsskåp.



Dispenserspegelskåp Redos 600  
lutningsbar spegel, 2 x dispenser,  
pappersdispenser, mugghållare





- Nanokeramiskt skyddat, pulverlackat stål.
- Spegeldörr, även en version med lutningsbar spegel t.ex. för rullstolsburna användare.
- Cylinderlås på sidan av skåpet.
- På den övre hyllan i skåpet finns dessutom plats för förvaring av t.ex. dispenserförpackningar.
- Mugghållaren och dispenserspakarna kan lösgöras för enklare rengöring.
- Högerutförande (för vänsterutförande begär offert).

## DISPENSER SPEGELSKÅP REDOS 500

Produkt	B x H x D mm	Vikt	EAN	RSK	Pris SEK
Dispenserspegelskåp Redos 500 2 x dispenser, pappersdispenser	500 x 700 x 125	11,2 kg	6417292032017	6045212	2 022
Dispenserspegelskåp Redos 500 dispenser, pappersdispenser, mugghållare	500 x 700 x 125	11,3 kg	6417292032024	6045213	1 918
Dispenserspegelskåp Redos 500 lutningsbar spegel, 2 x dispenser pappersdispenser	500 x 700 x 145	11,3 kg	6417292032031	6045214	2 073
Dispenserspegelskåp Redos 500 lutningsbar spegel, dispenser, pappersdispenser, mugghållare	500 x 700 x 145	11,4 kg	6417292032048	6045215	1 968



Redos 500, 2 x dispenser,  
pappersdispenser



Redos 500, dispenser,  
pappersdispenser, mugghållare



- Nanokeramiskt skyddat, pulverlackat stål.
- Utan spegel.
- Cylinderlås på sidan av skåpet.
- Med två dispenser.
- På den övre hyllan i skåpet finns dessutom plats för förvaring av t.ex. dispenserförpackningar.
- Dispenserspakarna kan lösgöras för enklare rengöring.

## DISPENSER SPEGELSKÅP REDOS 300

Produkt	B x H x D mm	Vikt	EAN	RSK	Pris SEK
Dispenserspegelskåp Redos 300 2 x dispenser	300 x 700 x 125	6,1 kg	6417292033014	6045216	1 354

- för Erlau duschstol DKP.
- för Erlau stödhandtag ASK.
- Separat åtdragningsspak för att minimera glapp.
- Justeringsmån 200 mm.

## HÖJDREGLAGE

Produkt	B x H x D mm	Vikt	EAN	RSK	Pris SEK
Höjdreglage för duschstol DKP			6417292080407	5774700	2 781
Höjdreglage för stödhandtag ASK			6417292080414	5774701	2 064



- Formen är lätt framåtlutad och känns behaglig och gör det enklare att sitta ner och stiga upp, då belastningen på lederna minskar.
- Öppningarna baktill och framtill på sitsen gör det enkelt att ta hand om god hygien.
- Materialet är lättskött och tål autoklivering i 85° i 1 minut (utan fästen).
- Fästen i sidoriktning gör att sitsarna passar med nästan alla toalettstolar som finns.
- Fästningsmekanismen är tillverkad i hållbar polypropen med glasfiberförstärkning. Materialet garanterar gott fäste på den keramiska ytan.
- Med hjälp av ett separat lock kan toaletten även användas som säte. Locket kan enkelt tas loss och sättas tillbaka utan verktyg.
- Testad för att hålla 225 kg.

## TOALETTFÖRHÖJNING OCH LOCK NIVELLA 50, 100, 150, LID

Produkt	B x H x D mm	EAN	RSK	Pris SEK
Toalettförhöjning Nivella 50	365 x 50 x 405	6417292900132	5774733	314
Toalettförhöjning Nivella 100	365 x 100 x 405	6417292900149	5774734	341
Toalettförhöjning Nivella 150	365 x 150 x 405	6417292900156	5774735	377
Toalettförhöjning och lock Nivella Lid	365 x 405	6417292900163	5714150	171



- Toalettförhöjningens fällbara stödräcken gör det enklare att sitta ner och stiga upp och utformningen hjälper dig att få höfterna i rätt position.
- Stödräckena kan fästas säkert på kanten av toaletten med en speciell mekanism.
- Passar de flesta toalettmodeller.
- Justerbara bakre konsoler och framtill en låsskruv tillverkad av nylon.
- Tillverkad av mycket tät polyeten och dess glansiga yta är lätt att rengöra.
- Sitsen tål autoklivering i 85° i 1 minut (utan fästen).
- Öppningen framtill på sitsen gör det enklare att sköta sin personliga hygien.
- Testad för att hålla 130 kg.

## TOALETTFÖRHÖJNING NIVELLA 120 MED FÄLLBARA STÖDRÄCKEN

Produkt	B x H x D mm	EAN	RSK	Pris SEK
Toalettförhöjning Nivella 120	500 x 120 x 450	6417292900187	5774778	844



- Väger lite, är lätt att flytta och hålla ren.
- Benen har höjdreglage så du kan lätt höja eller sänka sätet till rätt höjd. Justerbar höjd 390–540 mm
- Gummipropparna på benen håller pallen stabilt på sin plats.
- Sätet är tillverkat i polypropen som känns varm mot huden.
- Benen är tillverkade i mycket korrosionståligt anodiserat aluminium.
- Mönstret på sätet och de lutande benen garanterar att pallen är trygg.
- Testad för att hålla 150 kg.

## BADRUMSPALL VASCO 500 VASCO 305

Produkt	B x H x D mm	EAN	RSK	Pris SEK
Badrumspall Vasco 500	500 x 390-540 x 300	6417292900125	5774732	619
Badrumspall Vasco 305	305 x 390-540 x 305	6417292900118	5774731	494



- Kan justeras i höjddled 390–540 mm.
- Säte, ryggstöd och armstöd är tillverkade i polypropen som känns varm mot huden och är lätt att rengöra.
- Ben och stomme i mycket korrosionsbeständig anodiserad aluminium.
- Mönstret på sätet och de lutningsbara benen garanterar att pallen är trygg.
- Gummipropparna på benen håller pallen stabilt på sin plats.
- Testad för att hålla 150 kg.

## BADRUMSPALL VASCO 500 MED RYGGSTÖD OCH ARMSTÖD

Produkt	B x H x D mm	EAN	RSK	Pris SEK
Badrumspall Vasco 500 med ryggstöd och armstöd	500 x 390-540 x 300	6417292900170	5774777	1 075





- Två storlekar.
- Float-glas av hög kvalitet.
- Enkelt att montera spegeln tack vare väggkonsolen i en del.
- Lutningen på den lutningsbara modellen är +/- 12°.
- Stommens delar av antracitgrått, pulverlackat stål.
- Den steglösa lutningen är enkel att justera med vingmuttrar.

SPEGEL  
VERRE 600,  
VERRE 1000,  
LUTNINGSBAR  
VERRE 600 KP

Produkt	B x H x D mm	EAN	RSK	Pris SEK
Spegel Verre 600	600 x 600 x 20	6417292040128	6045188	826
Spegel Verre 1000	600 x 1000 x 20	6417292040111	6045187	1 021
Lutningsbara spegeln Verre 600 KP	600 x 600 x 70	6417292040135	6045189	1 220







- Tillverkat i pulverlackat, elförzinkat stål, som har utmärkt tålighet mot slitage.
- Enkel och snabb väggmontering med separat monteringsplatta, sopkärlet är lätt att ta loss och hänga upp igen när det tömts.
- Alternativ för 20 l och 30 l soppåsar.

## SOPKÄRL PUROS

Produkt	B x H x D mm	Vikt	EAN	RSK	Pris SEK
Sopkärl Puros 20	280 x 330 x 160	2,6 kg	6417292901016	5774772	716
Sopkärl Puros 30	330 x 370 x 180	3,3 kg	6417292901023	5774773	790
Sopkärl Puros 20 med lock	285 x 335 x 170	2,9 kg	6417292901030	5774774	799
Sopkärl Puros 30 med lock	335 x 375 x 190	3,8 kg	6417292901047	5774775	835

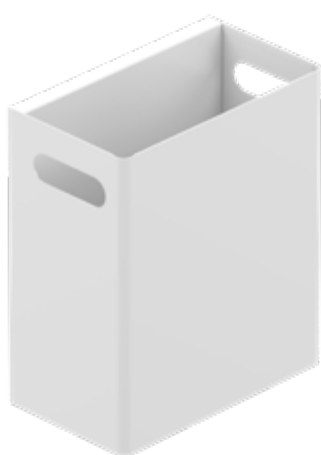

Sopkärl Puros 20



Sopkärl Puros 30

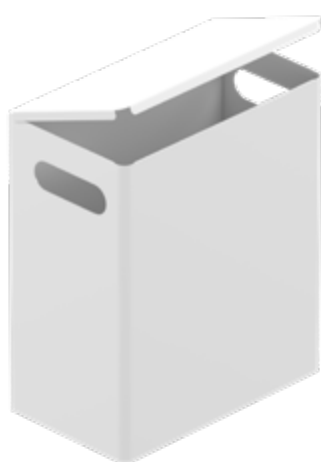

Sopkärl Puros 20 med lock



Sopkärl Puros 30 med lock

- 32 mm i diameter.
- Kan monteras horisontellt eller vertikalt.
- Material består av pulvermålad stål eller polerat rostfritt stål.
- Testat för att hålla för 150 kg.

## STÖDHANDTAG

Produkt	Mått	EAN	RSK	Pris SEK
EH-12-PCX vit pulverlackat stål	300	8034055101247	5774743	316
EH-18-PCX vit pulverlackat stål	450	8034055101285	5774744	365
EH-24-PCX vit pulverlackat stål	600	8034055101360	5774745	413
EH-36-PCX vit pulverlackat stål	900	8034055101421	5774746	571
EH-12-IXX polerat rostfritt stål	300	8034055101995	5774747	413
EH-18-IXX polerat rostfritt stål	450	8034055102039	5774748	487
EH-24-IXX polerat rostfritt stål	600	8034055102114	5774749	558
EH-36-IXX polerat rostfritt stål	900	8034055102183	5774750	790



## DUSCHHANDTAG

- 90°, 32 mm i diameter.
- Mått 500 x 1200 mm.
- Levereras i delar.
- Kan monteras till exempel i närheten av duschen för att ge stöd.
- Modellen omfattar en hållare för handdusch.
- Materialet består av pulvermålad stål.
- Testad för att hålla 150 kg.

Produkt	Mått	EAN	RSK	Pris SEK
EHP-2048H-PC vit pulverlackat stål	500 x 1200	8034055100912	5774757	1 775



- 45°, 32 mm i diameter.
- Mått 300 x 300 mm.
- Kan monteras till exempel i närheten av duschen eller toaletten för att ge stöd.
- Material består av pulvermålade stål eller polerat rostfritt stål.
- Testad för att hålla 150 kg.

## STÖDHANDTAG FÖR HÖRN

Produkt	Mått	EAN	RSK	Pris SEK
EH-1212-PCX vit pulverlackat stål	300 x 300	8034055101612	5774751	462
EH-1212-IXX polerat rostfritt stål	300 x 300	8034055102367	5774754	609



- 90°, 32 mm i diameter.
- Mått 300 x 600 mm.
- Kan monteras till exempel i närheten av duschen eller toaletten för att ge stöd.
- Material består av pulvermålade stål eller polerat rostfritt stål.
- Testad för att hålla 150 kg.

## STÖDHANDTAG FÖR HÖRN

Produkt	Mått	EAN	RSK	Pris SEK
EH-1224D-PCX vit pulverlackat stål, höger	300 x 600	8034055101650	5774752	596
EH-1224S-PCX vit pulverlackat stål, vänster	300 x 600	8034055101674	5774753	596
EH-1224D-IXX polerat rostfritt stål, höger	300 x 600	8034055102404	5774755	871
EH-1224S-IXX polerat rostfritt stål, vänster	300 x 600	8034055102428	5774756	871



- Hopfällbart, väggmonterat stödräcke.
- Stödräcke, 32 mm i diameter.
- Gör det enklare att resa sig upp.
- Kan monteras till exempel i närheten av duschen eller toaletten för att ge stöd.
- Material består av pulvermålad stål eller polerat rostfritt stål.
- Testad för att hålla 125 kg.

## STÖDRÄCKE

Produkt	Mått	EAN	RSK	Pris SEK
EH-WA-60-PCX vit pulverlackat stål	600	8034055101766	5774758	996
EH-WA-70-PCX vit pulverlackat stål	700	8034055101773	5774759	1 036
EH-WA-80-PCX vit pulverlackat stål	800	8034055101780	5774760	1 068
EH-WA-60-IXX polerat rostfritt stål	600	8034055102473	5774761	1 412
EH-WA-70-IXX polerat rostfritt stål	700	8034055102480	5774762	1 515
EH-WA-80-IXX polerat rostfritt stål	800	8034055102497	5774763	1 615

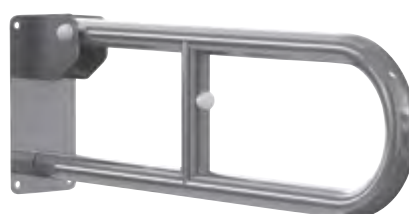

## TOALETPAPPERS- HÅLLARE

- Tillbehör till det hopfällbara stödräcket
- 120 mm
- Stål



Produkt	Mått	EAN	RSK	Pris SEK
EH-WA-PH-PCX vit pulverlackat stål	120	8034055101803	5774770	90
EH-WA-PH-IXX polerat rostfritt stål	120	8034055101810	5774771	146

- Hopfällbart, väggmonterat handstöd.
- Ger extra stöd och gör det enklare att resa sig upp.
- Levereras i par.
- Enkel att rengöra.
- Polypropylen, aluminium, rostfritt stål.
- Testad för att hålla 90 kg.

## HANDSTÖD

Produkt	Mått	EAN	RSK	Pris SEK
PR-WA-PP-BX	60 x 450 x 110	8034055100226	5774764	1 136



- Elegant form.
- Ytan på denna ergonomiska stol är halkfri.
- Stolen kan fällas upp mot väggen.
- Hygieniskt och hållbart material av polypropen.
- Enkel att rengöra.
- Testad för att hålla 125 kg.

## DUSCHSTOL

Produkt	Mått	EAN	RSK	Pris SEK
PR-WS-PP-BX	420 x 450 x 110 mm	8034055100165	5774765	1 332



- Ytan på denna ergonomiska stol är halkfri.
- Stolen kan fällas upp mot väggen.
- Teleskopfötterna ger extra stöd vid väggmontage.
- Benen fälls automatiskt ned i rätt läge.
- Stolen kan monteras på en höjd om 40-55 cm från golvnivån.
- Hygieniskt och hållbart material av polypropen.
- Enkel att rengöra.
- Testad för att hålla 150 kg.

## DUSCHSTOL MED STÖDBEN

Produkt	Mått	EAN	RSK	Pris SEK
PR-WSL-PP-BX	420 x 510 x 40-550	8034055100196	5774766	1 942



- Sitsdelen av plast har hål och har ytbehandlats för att förhindra halkning.
- Benen är tillverkade av mycket korrosionståligt anodiserat aluminium.
- Enkel att rengöra. Tål autoklivering i 85° i 1 minut (utan monteringsdelarna).
- Inga verktyg behövs för monteringen.
- Testad för att hålla 150 kg.

## REGLERBAR BADRUMSPALL

Produkt	Mått	EAN	RSK	Pris SEK
PR-ST-A-PP-BX	370 x 400-550 x 370	8034055100134	5774779	799

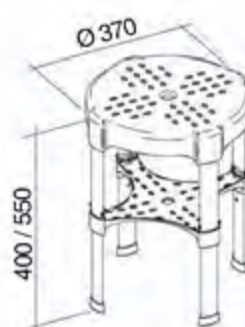



- Väggh monterat ryggstöd för användning med duschstol.
- Enkelt att rengöra.
- Hygieniskt och hållbart material av polypropylen.

## RYGGSTÖD

Produkt	Mått	EAN	RSK	Pris SEK
PR-WB-PP-BX	390 x 50 x 210	8034055100257	5774767	476



- Antibakteriell, hålls väl på plats och känns behaglig.
- Av materialet XL Extralight®.

## DUSCHMATTA

Produkt	Mått	EAN	RSK	Pris SEK
EHP-E-5070W	550 x 550 x 20	8034055105368	5774768	571



- Antibakteriell, hålls väl på plats och känns behaglig.
- Av materialet XL Extralight®.

## BADKARSMATTA

Produkt	Mått	EAN	RSK	Pris SEK
EHP-E-5081W	350 x 700 x 20	8034055105375	5774769	571





## NYCKEL- FLAGGAN

Nyckelflaggan är ett registrerat kollektivmärke. Märket visar att produkten har tillverkats eller tjänsten producerats i Finland och ger sysselsättning i Finland.



## DFF

Märket visar att produkten eller tjänsten har designats i Finland och att företaget satsat på designen. Produkten kan ha blivit tillverkad i Finland eller utomlands.



## M1

M1-märkningen berättar att produktens utsläpp är små. M1-klassificerade produkter orsakar inga luktolägenheter och framkallar inga allergier.



## FI

FI-märket visar att produkten uppfyller kraven i standarden eller i myndighetsföreskrifterna och -anvisningarna.



## CE

Tillverkaren försäkrar att produkten uppfyller kraven i de EU-direktiv som gäller produkten och att produkten genomgått eventuella obligatoriska kontroller.



Polaria förbehåller sig rätten till tryckfel samt ändringar i utförande och priser. Priserna är rekommenderade cirkapriser och gäller från 1.2.2019.

# polaria®

POLARIA OY

Yrittäjätie 4, FI-52700 Mäntyharju

Tfn +358 (0)207 756 340

www.polaria.se | sales@polaria.fi

FO-nummer: 0165730-3



www.polaria.se



PolariaFI



Polaria\_fi

